

全国ジュニアソフトテニス トレーニングキャンプ 2023

むずかしいことをやさしく、やさしいことを深く、深いことを面白く



日本ソフトテニス連盟
「そふていー」

令和5年3月18日(土)～19日(日)

石川県能登町・能都健民テニスコート ほか

主催 石川県小学生ソフトテニス連盟

後援 北國新聞社、株式会社能登町ふれあい公社
能登町、能登町教育委員会

協賛 ヨネックス株式会社、ナガセケンコー株式会社
スポーツインテリジェンス株式会社

【スケジュール】

期 日	時 間	内 容	備 考
3月17日(金)	13:00~17:00	前日練習(無料) ※屋外テニスコートのみ	クラブハウスで受付します
3月18日(土) 個人戦	6:30~	開場	
	7:00~8:00	朝練習(各県20分間)	(別紙のとおり)
		受付(到着受付、参加料徴収、大会参加チェックシート提出)	参加料の徴収は県単位とし、おつりのないようお願いします
	8:05~8:25	スポーツインテリジェンスによる効果的なウォーミングアップ方法①	山側 4コート
		監督会議	海側12コート
	8:30~8:45	会議内容を選手に伝える時間	初戦のペアと審判は、コートに整列した状態で開会式に参加する
	8:50~9:00	スマート開会式(場内放送による)	【選手宣誓】 久田 明里・佐野 杏奈ペア (能登スポーツ少年団)
	9:00~	競技開始(個人戦・予選リーグ)	
	予選リーグ終了後	ヨネックスによる効率よく上達するクリニック①	昼食時間は設けません
		個人戦・順位別決勝トーナメント	
~18:00 頃	1日目 終了	表彰式は実施しません 翌日、賞状授与と写真撮影します	
3月19日(日) 団体戦	6:30~	開場	
	7:00~8:00	朝練習(各県20分間)	(別紙のとおり)
		受付(到着受付)	県単位でお願いします
	8:05~8:25	スポーツインテリジェンスによる効果的なウォーミングアップ方法②	山側 4コート
		監督会議	海側12コート
	8:30~8:40	会議内容を選手に伝える時間	
	8:45~9:00	個人戦・賞状授与 ※写真撮影あり	山側 4コート
		競技上の注意(場内放送による)	初戦のチームは、コートに整列した状態で放送を聞きます
	9:00~	競技開始(団体戦・トーナメント)	
	1回戦敗退チーム 2回戦敗退チーム	ヨネックスによる効率よく上達するクリニック②	昼食時間は設けません
~16:00 頃	団体戦・賞状授与 ※写真撮影あり 全日程終了		

朝練習コート割とお知らせ

①受付前にすること(開場6:30)

- ・選手、保護者応援者、監督コーチ、全ての来場者にマスク(できるだけ不織布)の着用を求めます。
- ・選手、保護者応援者、監督コーチ、全ての来場者は、当日朝に検温を実施して大会参加チェックシートに記入し、県単位(石川県はクラブ単位)で取りまとめてください。※今大会は、入場制限を設けません。

②受付(7:00~8:00)

- ・大会本部に大会参加チェックシートをご提出ください。(県単位で取りまとめる、石川県はクラブ単位)
- ・大会本部で参加選手の到着受付と参加料を徴収します。
- ・選手変更や欠席者がいる場合は、選手変更届の提出をお願いします。

★参加料1人あたり★ 1,750円(どちらか1日の参加は1,000円)

③朝練習コート割 ※2日間共通

時間	1コート	2コート	3コート	4コート
(1回目) 7:00 ▼ 7:20	能登スポ少	穴水町教室	輪島	町野
	5コート	6コート	7コート	8コート
	珠洲	とりや	河北台キッズ	宝
	9コート	10コート	11コート	12コート
	内灘	宇ノ気	バモスはくい、津幡	犀生
	13コート	14コート	15コート	16コート
	野々市	能美、小松市教室	小松荒屋	加賀

時間	1コート	2コート	3コート	4コート	5コート	6コート	7コート	8コート
(2回目) 7:20 ▼ 7:40	富山県			新潟県		長野県		鳥取県
	9コート	10コート	11コート	12コート	13コート	14コート	15コート	16コート
	滋賀県			福井県		兵庫県		奈良県

時間	1コート	2コート	3コート	4コート	5コート	6コート	7コート	8コート
(3回目) 7:40 ▼ 8:00	愛知県				埼玉県			
	9コート	10コート	11コート	12コート	13コート	14コート	15コート	16コート
	千葉県	茨城県			群馬県			

④その他

- ・決められた時間以外での練習はできません。
- ・大会は荒天(雨風)でも予定どおり実施します。着替えのウェアとタオルを多めにご用意ください。

全国ジュニアソフトテニス・トレーニングキャンプ2023

競技上の注意

- 1 (公財) 日本ソフトテニス連盟ソフトテニスハンドブックによる。
※ 試合中のサイドコーチは禁止する。

- 2 審判は、次のとおりとする。

【個人戦】

- ・ 予選リーグは、リーグ内審判とする。
3ペアリーグは、試合のないペアが行う。
4ペアリーグは、試合のないペアから1名ずつ出し合って行う。
- ・ 順位別決勝トーナメントは、敗者審判（初戦は本部指定ペア）とする。

【団体戦】

- ・ 全て相互審判とする。（正審副審は、整列時のジャンケンで決定する）

※ 正審にあたる選手は、マイ鉛筆を必ず持参して採点票に記入すること。

※ 正審、副審ともにマスクを外して審判をすること。

- 3 マッチ前の呼び出しは原則行いません。
進行に注意し、次の試合のペアはコート付近で待機すること。
- 4 使用球は、個人戦・団体戦ともに公認球ケンコーボールとする。
- 5 ベンチは、個人戦・団体戦ともに番号の若いペアまたはチームを中央スタンド側とする。（屋内テニスコートは、緑ネットが張ってある中央通路側を若い番号とする）
- 6 マスク（できるだけ不織布）は、試合の時間以外は常に着用することとする。
 - ・ コート内は、選手、正審・副審にあたる選手は、マスクを外して行いましょう。
 - ・ 監督コーチは、コートに入ったら外すことを可能とする。
- 7 整列はサービスラインとし、正審の「集合」の合図でネット前まで進み挨拶を行う。
- 8 マッチ前の練習は、通常1分以内となっているが、試合進行をスムーズにするため、次のとおりとする。

【個人戦】

- ・ 各コート初戦のみ、あいさつに続けて1分間程度の練習を行う。2試合目以降は、審判の準備が整う間に練習を行い、あいさつ後は速やかにマッチを開始すること。

【団体戦】

- ・ 各対戦通常の1分間程度の練習を行う。

- 9 マッチ中、ペアによるハイタッチや握手を禁止とする。また、マッチ終了後に行う相手ペアとの握手も禁止とする。試合終了の度に消毒や手洗いをこまめに行うこと。

- 10 マッチ終了のあいさつ後、勝者ペア（団体戦は監督）は、採点票に勝者サインを記入すること。
- 11 応援は、感染防止対策として「大声や応援歌は禁止とし、拍手のみ」とする。保護者応援者の皆様もサイレント観戦のご協力をお願いします。（大声応援禁止、拍手は可）
- 12 天候によっては、ウォームアップウェアの着用を認める。（ゼッケンが見えるように）

個人戦について

- 13 予選リーグの後、順位別決勝トーナメントを行う。予選リーグは5ゲームマッチ、順位別決勝トーナメントの1位トーナメントは7ゲームマッチ、2位と3位のトーナメントは5ゲームマッチで進行する。※4ペアリーグの4位は予選リーグ敗退となる。
- 14 アンパイヤーに対する質問は、プレーヤーだけができる。
- 15 サービス（レシーブ）サイドの決定は、コート整列時のトスで決める。
- 16 ベンチコーチは1名を認める。
- 17 マッチ終了後、勝者ペアは採点票を速やかに大会本部まで持ってくること。

団体戦について

- 18 試合はトーナメントとし、全て7ゲームマッチとする。
ただし、進行状況によっては変更もある。
- 19 1回戦と2回戦の一部（シードチームの初戦）は3対戦全て行う。4ペアのチームは4対戦目、2ペアのチームは3対戦目（勝敗に関係のない交流戦）も行う。2回戦から全て2点先取とする。また、時間の都合により多くの対戦を2面展開で進行する。別ページの団体戦進行予定表（2日目）をご確認ください。（監督の位置は両コート間の中央に位置する）
- 20 オーダー票の提出は、大会本部への事前提出を省略し、コート整列時に監督同士で交換して確認する。また、進行は番号の若いチームの監督が行う。
- 21 各対戦のサービス（レシーブ）とサイドの決定は、コート整列時に3対戦分（4対戦分）同時に行う。
- 22 アンパイヤーに対する質問は、監督またはプレーヤーだけができる。
- 23 対戦中、選手は指定ベンチに座って待機すること。監督コーチは、感染防止対策の観点から持参の折りたたみイスに座って待機することが望ましい。
- 24 対戦終了後、勝者チームは採点票と両チームのオーダー票を大会本部に提出すること。

注 意 事 項

- 1 この大会は、感染防止対策として、選手、保護者応援者、監督コーチの皆様に「大会参加チェックシート」のご提出をお願いしています。(大会1日目のみ)
- 2 朝練習コート割について
別ページの「朝練習コート割とお知らせ」をご覧ください。
- 3 選手控え場所（テントを張る場所）
 - ・ 1コートと9コート横の芝生スペースをご利用ください。(密集を避けて設置しましょう)
 - ・ 観覧席にブルーシートなどを敷いて確保する場合は、次のことを守ってください。
 - ① 皆様の通路確保のため、**最上段は占領しないでください。**
 - ② 1段目（一番下）は、次の試合の選手待機と応援者観戦場所とするため、スペース確保のご協力をお願いします。
- 4 お弁当引き換え場所
宿泊申し込みの際にご注文されたお弁当は、藤波台管理センター（クラブハウス）の和室でお引き換えします。お弁当が届きましたら場内放送でお知らせします。
- 5 ゴミの取扱いについて
 - ・ 可能な限り、お持ち帰りにご協力ください。 **※チームの本部挨拶はご遠慮ください。**
 - ・ 上記のお弁当の容器は、お弁当引き換え場所でお引き取りします。
- 6 喫煙（保護者応援者、監督コーチ、一般来場者）について
会場内は全て禁煙となっています。皆様のご協力をお願いします。
- 7 駐車場
藤波運動公園内の駐車場は全て無料です。ただし、駐車場内におけるトラブルに関して、大会は一切関与しません。

連絡先（問い合わせ先）

【大会進行・運営】	石川県小学生ソフトテニス連盟 蓑島（ミノシマ） 携帯 080-3046-7379
【宿泊・お弁当】	能登町宿泊予約センター 水元（ミズモト） 電話 0768-62-8530

最後に、ご来場全ての方のご協力でこの大会が開催できることに感謝し、ケガのないようにゲームセットの瞬間まで、あきらめずに頑張りましょう。

個人戦 進行予定表（1日目）

石川県能登町/石川県立能都健民テニスコート・屋内テニスコート「WAVEのと」

試合	目安時間	1コト	2コト	3コト	4コト	5コト	6コト	7コト	8コト	15コト	16コト	9コト	10コト	11コト	12コト	13コト	14コト	Aコト	Bコト	Cコト	Dコト
種別		5年男子（山側4面）				4年女子（山側4面、海側2面）						5年女子（海側6面）						4年男子（屋内4面）			
初戦の審判		3	18	30	45	30-31	12	21	34-35	47	56	30-31	12	21	34-35	47	56	3	18	30	45
1	9:00	1-2	16-17	28-29	43-44	28-29	10-11	19-20	32-33	45-46	54-55	28-29	10-11	19-20	32-33	45-46	54-55	1-2	16-17	28-29	43-44
2	9:15	4-5	19-20	31-32	46-47	1-2	13-14	22-23	36-37	48-49	57-58	1-2	13-14	22-23	36-37	48-49	57-58	4-5	19-20	31-32	46-47
3	9:30	7-8	22-23	34-35	49-50	30-31	16-17	25-26	34-35	51-52	60-61	30-31	16-17	25-26	34-35	51-52	60-61	7-8	22-23	34-35	49-50
4	9:45	10-11	25-26	37-38	52-53	4-5	11-12	20-21	39-40	46-47	55-56	4-5	11-12	20-21	39-40	46-47	55-56	10-11	25-26	37-38	52-53
5	10:00	13-14	17-18	40-41	44-45	7-8	28-30	23-24	42-43	32-34	58-59	7-8	28-30	23-24	42-43	32-34	58-59	13-14	17-18	40-41	44-45
6	10:15	2-3	20-21	29-30	47-48	2-3	14-15	26-27	37-38	49-50	61-62	2-3	14-15	26-27	37-38	49-50	61-62	2-3	20-21	29-30	47-48
7	10:30	5-6	23-24	32-33	50-51	5-6	29-31	19-21	40-41	33-35	54-56	5-6	29-31	19-21	40-41	33-35	54-56	5-6	23-24	32-33	50-51
8	10:45	8-9	26-27	35-36	53-54	8-9	17-18	22-24	43-44	52-53	57-59	8-9	17-18	22-24	43-44	52-53	57-59	8-9	26-27	35-36	53-54
9	11:00	11-12	14-15	38-39	41-42	1-3	10-12	29-30	36-38	45-47	33-34	1-3	10-12	29-30	36-38	45-47	33-34	11-12	14-15	38-39	41-42
10	11:15	1-3	16-18	28-30	43-45	4-6	13-15	25-27	39-41	48-50	60-62	4-6	13-15	25-27	39-41	48-50	60-62	1-3	16-18	28-30	43-45
11	11:30	4-6	19-21	31-33	46-48	7-9	16-18	28-31	42-44	51-53	32-35	7-9	16-18	28-31	42-44	51-53	32-35	4-6	19-21	31-33	46-48
12	11:45	7-9	22-24	34-36	49-51													7-9	22-24	34-36	49-51
13	12:00	10-12	25-27	37-39	52-54													10-12	25-27	37-39	52-54
14	12:15	13-15		40-42														13-15		40-42	
	12:30	ヨネックスによる「効率よく上達するクリニック①」の後、順位別決勝トーナメント																			

試合	目安時間	1コト	2コト	3コト	4コト	5コト	6コト	7コト	8コト	15コト	16コト	9コト	10コト	11コト	12コト	13コト	14コト	Aコト	Bコト	Cコト	Dコト
種別		5年男子（山側4面）				4年女子（山側4面、海側2面）						5年女子（海側6面）						4年男子（屋内4面）			
順位		1位		2位	3位	3位		2位		1位		1位		2位		3位		1位		2位	3位
初戦の審判		No. 25~27	No. 52~54	No. 52~54	No. 52~54	No. 28~31	No. 60~62	No. 28~31	No. 60~62	No. 28~31	No. 60~62	No. 28~31	No. 60~62	No. 28~31	No. 60~62	No. 28~31	No. 60~62	No. 25~27	No. 52~54	No. 52~54	No. 52~54
15	13:30	4~9	46~51	4~9	4~9	4~9	36~41	4~9	36~41	4~9	36~41	4~9	36~41	4~9	36~41	4~9	36~41	4~9	46~51	4~9	4~9
16	13:50	10~15	28~33	46~51	46~51	22~27	54~59	22~27	54~59	22~27	54~59	22~27	54~59	22~27	54~59	22~27	54~59	10~15	28~33	46~51	46~51
17	14:10	1~9	34~39	1~9	1~9	1~9	32~41	1~9	32~41	1~9	32~41	1~9	32~41	1~9	32~41	1~9	32~41	1~9	34~39	1~9	1~9
18	14:30	16~21	40~45	10~15	10~15	10~15	42~47	10~15	42~47	10~15	42~47	10~15	42~47	10~15	42~47	10~15	42~47	16~21	40~45	10~15	10~15
19	14:50	22~27	46~54	16~21	16~21	16~21	48~53	16~21	48~53	16~21	48~53	16~21	48~53	16~21	48~53	16~21	48~53	22~27	46~54	16~21	16~21
20	15:10	1~15	28~39	22~27	22~27	22~31	54~62	22~31	54~62	22~31	54~62	22~31	54~62	22~31	54~62	22~31	54~62	1~15	28~39	22~27	22~27
21	15:30	16~27	40~54	28~33	28~33	1~15	32~47	1~15	32~47	1~15	32~47	1~15	32~47	1~15	32~47	1~15	32~47	16~27	40~54	28~33	28~33
22	15:50	1~27	28~54	34~39	34~39	16~31	48~62	16~31	48~62	16~31	48~62	16~31	48~62	16~31	48~62	16~31	48~62	1~27	28~54	34~39	34~39
23	16:10		1~54	40~45	40~45	1~31	32~62	1~31	32~62	1~31	32~62	1~31	32~62	1~31	32~62	1~31	32~62		1~54	40~45	40~45
24	16:25			46~54	46~54		1~62		1~62		1~62		1~62		1~62		1~62			46~54	46~54
25	16:40			1~15	1~15															1~15	1~15
26	16:55			16~27	16~27															16~27	16~27
27	17:10			28~39	28~39															28~39	28~39
28	17:25			40~54	40~54															40~54	40~54
29	17:40			1~27	1~27															1~27	1~27
30	17:55			28~54	28~54															28~54	28~54
31	18:10			1~54	1~54															1~54	1~54

終了

5年男子 ダブルス

2023. 3. 18 石川県能登町

- ・予選リーグ 5ゲームマッチ
- ・1位トーナメント 7ゲームマッチ
- ・その他トーナメント 5ゲームマッチ

1	愛知	戸松 卓也 本田 偉琉	一宮ジュニア 一宮ジュニア		愛知	小原 悠聖 齋藤 颯真	田原市スポーツ少年団 したらジュニア	28
2	石川	室崎 央成 高橋 侑己	内灘ジュニアクラブ 内灘ジュニアクラブ		石川	山田 玲旺 耕田 朔玖	穴水町教室 穴水町教室	29
3	群馬	横田 凌雅 小川 柊	箕郷スポ少 榛名ジュニア		滋賀	川原崎 楓 松田 麟哉	安土スポーツ少年団 安土スポーツ少年団	30
4	長野	一本木 大和 平林 由悠季	あずみ松川JSTC あずみ松川JSTC		富山	上田 直央 竹下 尚樹	ふれあいクラブ ふれあいクラブ	31
5	石川	西 丈瑠 本田 圭	野々市ジュニアクラブ 野々市ジュニアクラブ		石川	渡邊 瑛仁 北西 悠雅	小松荒屋クラブ 小松荒屋クラブ	32
6	埼玉	西村 陽喜 岡田 蒼空	高野ジュニアクラブ 岩槻スポーツ少年団		茨城	川田 旺正 久郷 悠吏	下野市クラブJ / スポーツ少年団 下野市クラブJ / スポーツ少年団	33
7	千葉	大戸 樹葵 田中 結大	いすみジュニア いすみジュニア		新潟	仲村 浩志 田中 洵亜	見附市スポーツ少年団 見附市スポーツ少年団	34
8	石川	川原 脩伸 刀祢 利喜人	町野ジュニアクラブ 町野ジュニアクラブ		群馬	大川 大輝 小林 奏太	川場村STC 川場村STC	35
9	滋賀	澤田 颯人 町田 颯麻	守山ジュニア 守山ジュニア		石川	山下 侑樹一 高田 実成	犀生ジュニアクラブ 犀生ジュニアクラブ	36
10	茨城	加藤 亮平 三瓶 晃佑	みらいジュニア 豊浦ソフトテニス		埼玉	石川 喜々 高山 陽慎	磯ヶ島ジュニアクラブクレイン 磯ヶ島ジュニアクラブクレイン	37
11	石川	岩崎 愛千 安達 多稀	宝ジュニアクラブ 宝ジュニアクラブ		石川	西山 宗助 松浦 颯大	加賀ジュニアクラブ 加賀ジュニアクラブ	38
12	兵庫	稲田 俊悟 岡本 壱介	尼崎ジュニア 洲本ジュニア		兵庫	持田 蒼生 小屋畑 陸駆	三田ジュニア 三田ジュニア	39
13	群馬	青木 千虎 篠原 蒼来	北軽井沢クラブ 北軽井沢クラブ		愛知	村上 椋耶 田岡 凜太	佐屋ジュニア 佐屋ジュニア	40
14	愛知	河合 功史良 河村 真聖	東海クラブ 東海クラブ		石川	山口 琥白 界 洸輔	野々市ジュニアクラブ 野々市ジュニアクラブ	41
15	富山	松永 脩吾 五十嶋 楓芽	ふれあいクラブ ふれあいクラブ		兵庫	吉井 怜生 鱒 樹央	和田山ジュニア 和田山ジュニア	42
16	群馬	和地 健太郎 山下 隆真	渋川スポ少 渋川スポ少		滋賀	川越 壮真 若山 悠誠	安曇川スポーツ少年団 安曇川スポーツ少年団	43
17	埼玉	須藤 柊哉 北島 知樹	飯能スポーツ少年団 小川ジュニアクラブ		石川	中川 蒼大 菅原 空	穴水町教室 穴水町教室	44
18	富山	九澤 海仁 吉田 翔紀	砺波クラブ 砺波クラブ		埼玉	松村 陽太 宮前 陽彩	小川ジュニアクラブ 秩父ジュニア	45
19	石川	谷内 優斗 鳥越 巨晟	穴水町教室 穴水町教室		鳥取	横山 陽太 山内 碧馬	琴浦STスポ少 琴浦STスポ少	46
20	滋賀	岡本 颯都 山本 亜琉斗	安曇川スポーツ少年団 安曇川スポーツ少年団		埼玉	奈良 慶治郎 野口 輝斗	栗橋クラブジュニア 栗橋クラブジュニア	47
21	茨城	上沼 謙心 三浦 真一	古河STC 美清ジュニアスポーツ少年団		富山	滝本 徠 門寺 哲	入道ASTクラブスポーツ少年団 入道ASTクラブスポーツ少年団	48
22	兵庫	小林 朋弘 櫻井 颯人	和田山ジュニア 和田山ジュニア		福井	朝井 陸 眞田 崇史	丸岡町スポーツ少年団 丸岡町スポーツ少年団	49
23	石川	久田 青羽 徳野 陽向	とりやクラブ とりやクラブ		石川	高野 礼次 松尾 暢大	町野ジュニアクラブ 町野ジュニアクラブ	50
24	愛知	増子 森 沓名 絢士	安城ジュニア 安城ジュニア		愛知	片山 勝仁 井手 壮介	東浦森と川STC 東海ジュニア	51
25	埼玉	吉田 怜央 眞中 隆乃介	杉戸ジュニアスポーツ少年団 さくらだST		群馬	徳間 未来 福田 孝晶	T-フォースJr T-フォースJr	52
26	石川	貞 隆大 油谷 友希	珠洲ジュニアクラブ 珠洲ジュニアクラブ		石川	寺口 晃矢 宮崎 風圭	犀生ジュニアクラブ 犀生ジュニアクラブ	53
27	群馬	上岡 瑠之介 宮崎 柁樹	伊香保ステップス 伊香保ステップス		茨城	上野 直太郎	古河STC	54
					石川	山内 璃来	能美ジュニアクラブ	

5年男子 順位別決勝トーナメント

2023. 3. 18 石川県能登町

【2位トーナメント】

5ゲームマッチ

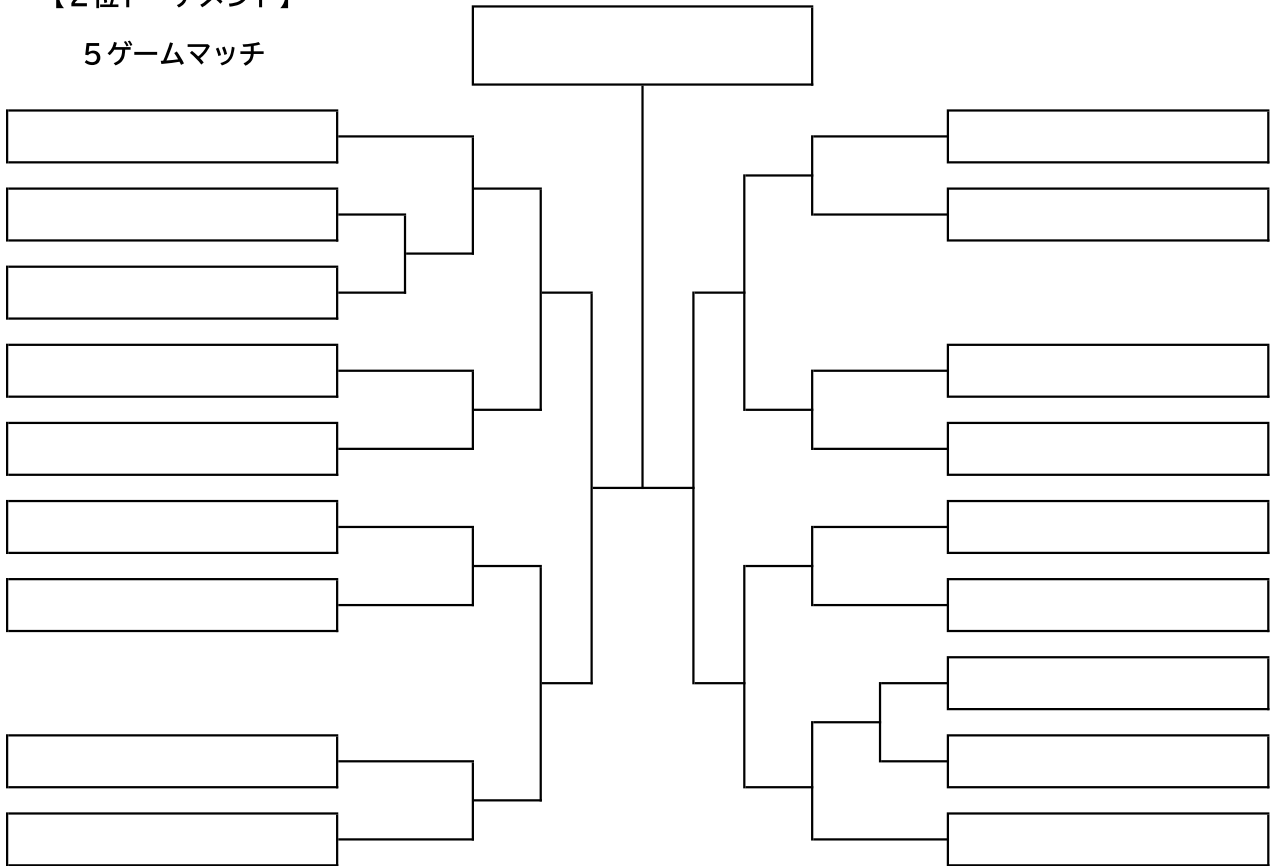

【3位トーナメント】

5ゲームマッチ

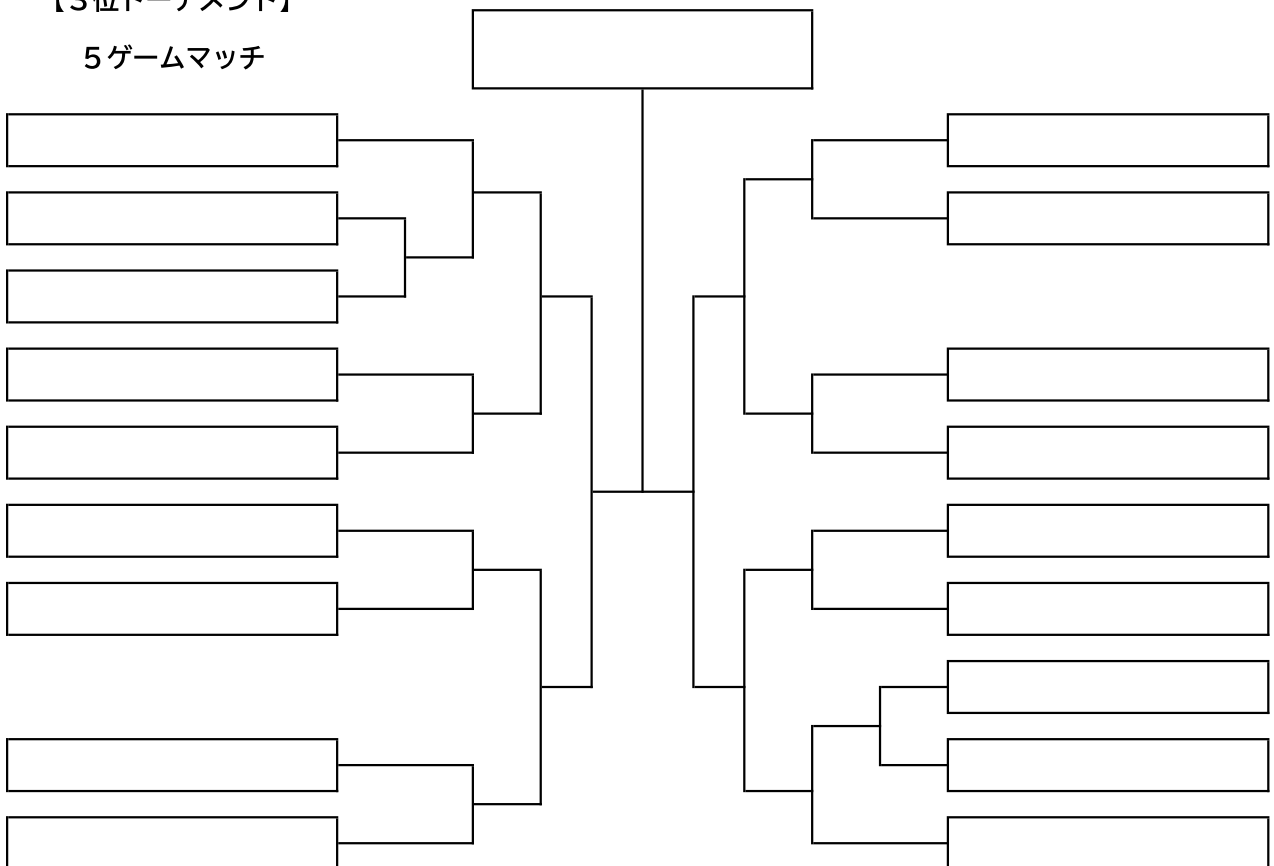

5年女子 ダブルス

2023. 3. 18 石川県能登町

- ・予選リーグ 5ゲームマッチ
- ・1位トーナメント 7ゲームマッチ
- ・その他トーナメント 5ゲームマッチ

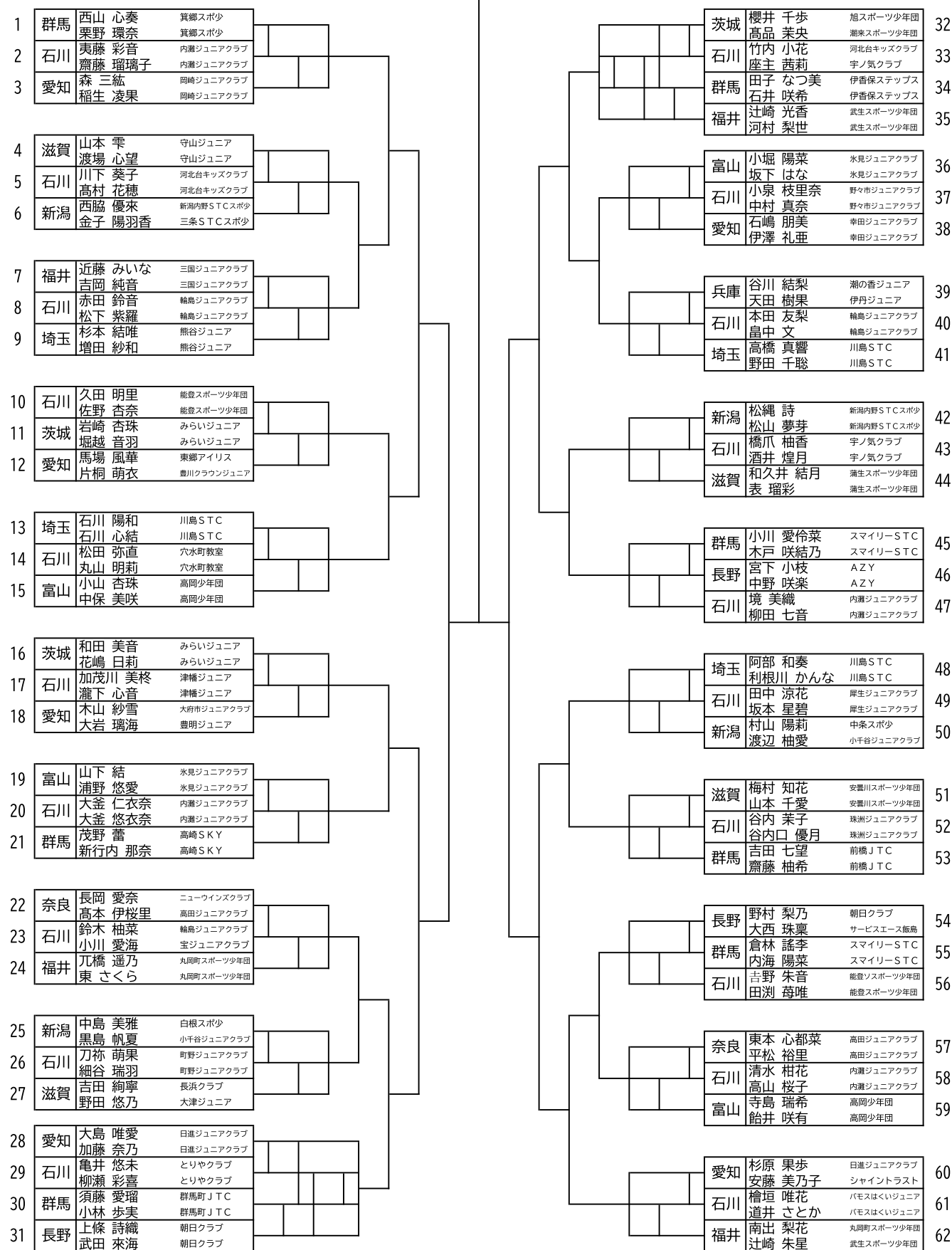

5年女子 順位別決勝トーナメント

2023. 3. 18 石川県能登町

【2位トーナメント】

5ゲームマッチ

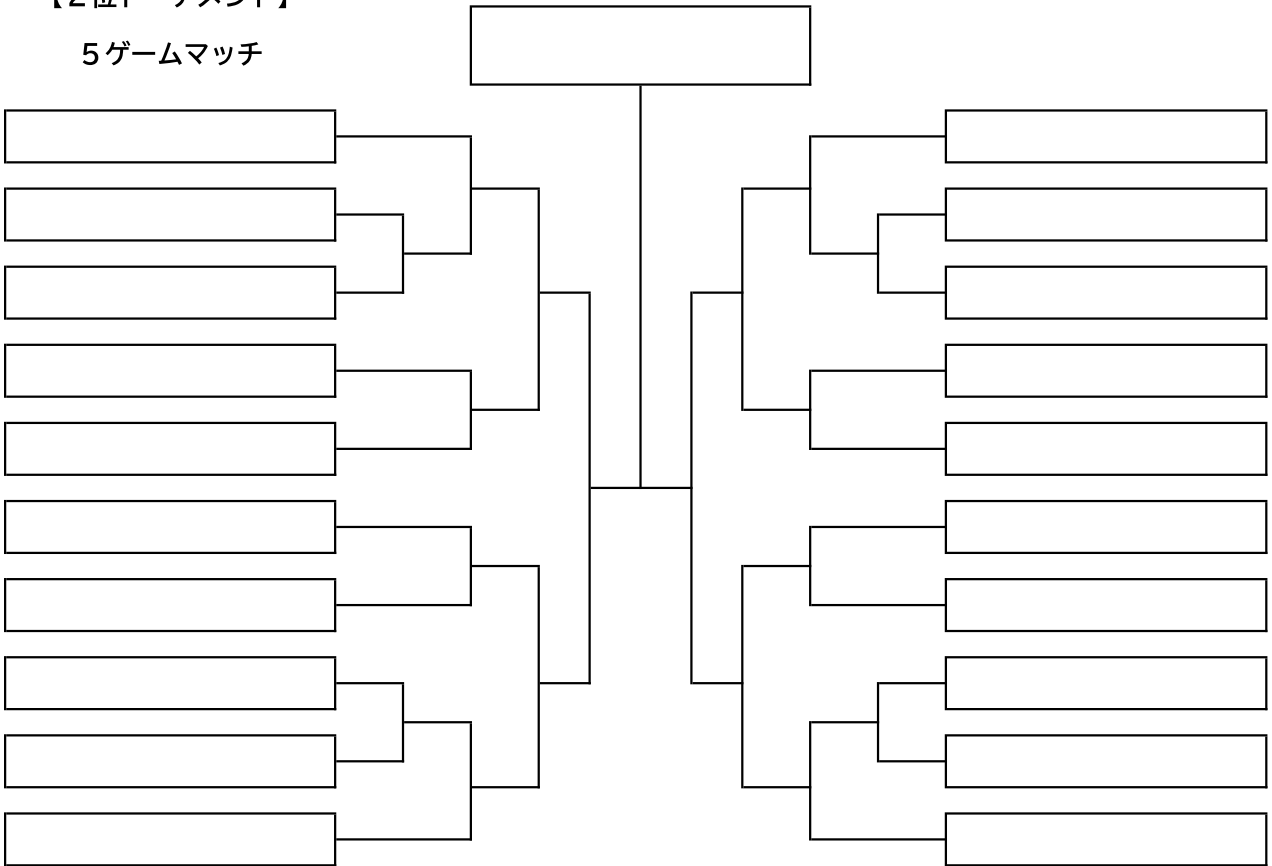

【3位トーナメント】

5ゲームマッチ

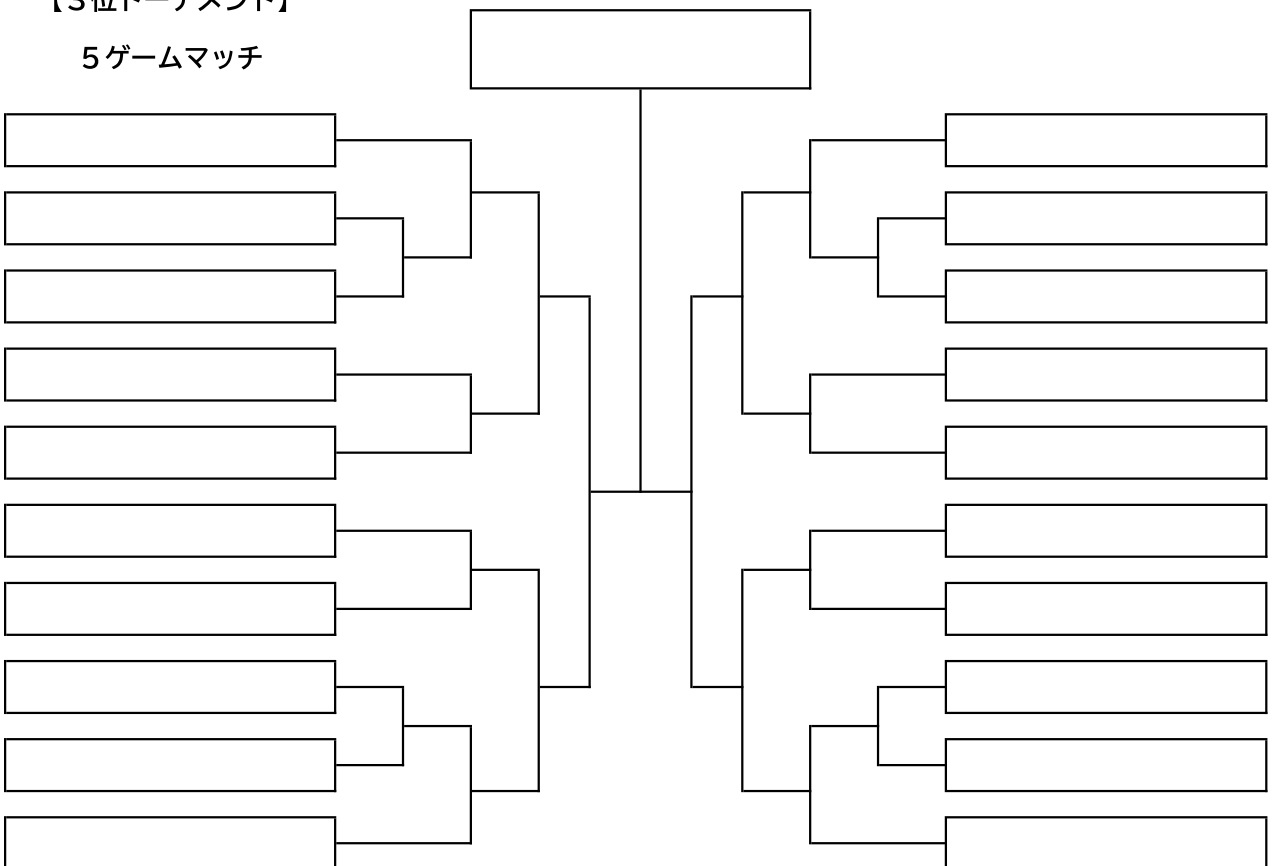

4年以下男子 ダブルス

2023. 3. 18 石川県能登町

- ・予選リーグ 5ゲームマッチ
- ・1位トーナメント 7ゲームマッチ
- ・その他トーナメント 5ゲームマッチ

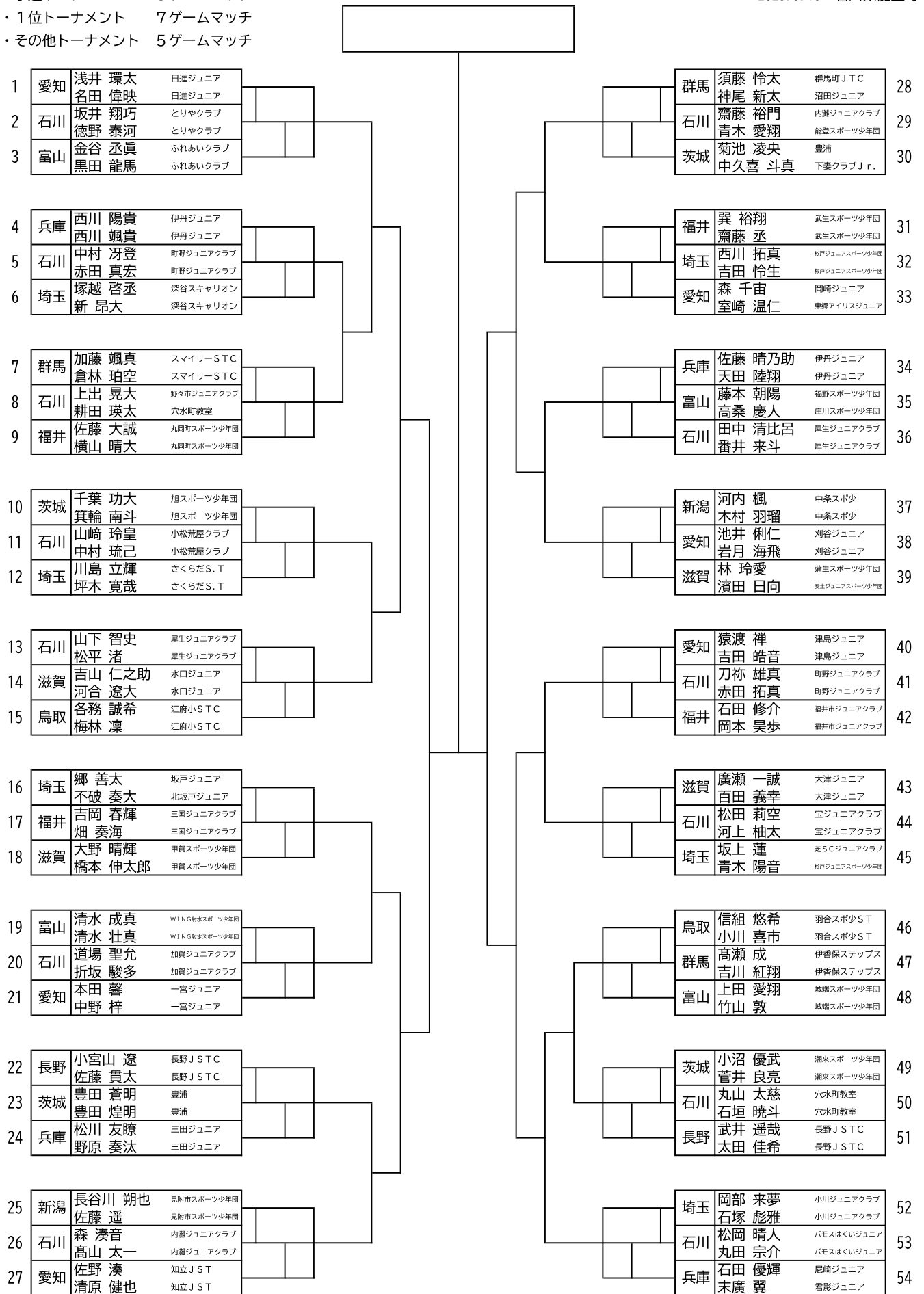

4年以下男子 順位別決勝トーナメント

2023. 3. 18 石川県能登町

【2位トーナメント】

5ゲームマッチ

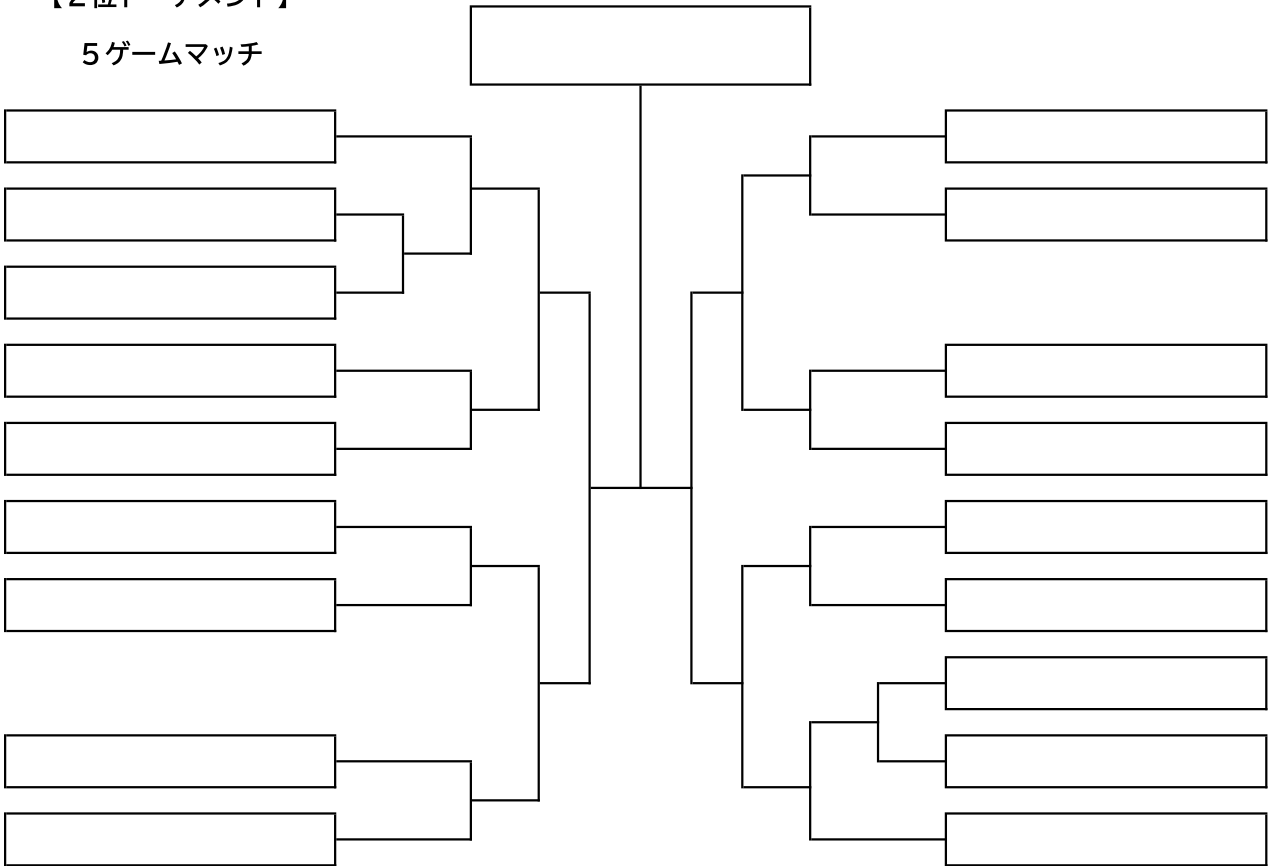

【3位トーナメント】

5ゲームマッチ

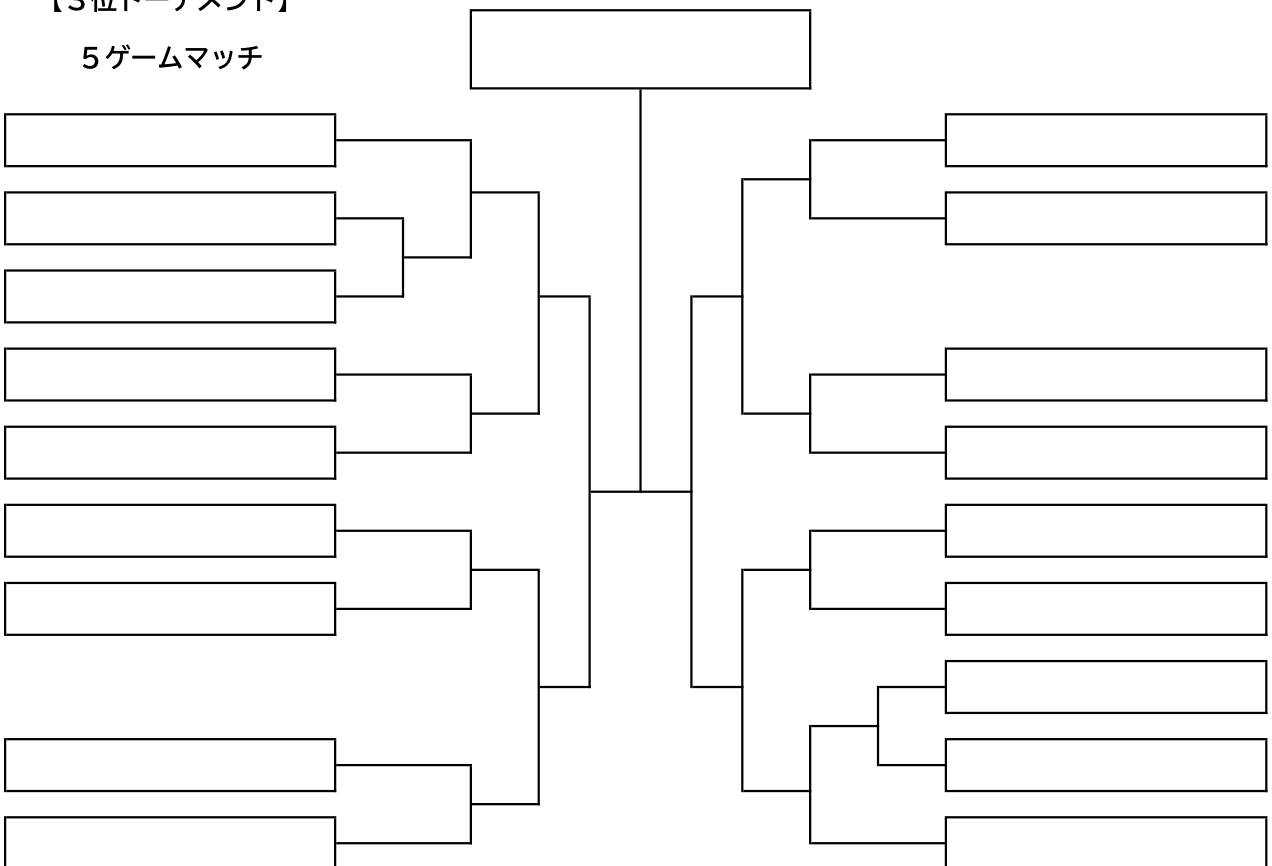

4年以下女子 ダブルス

2023. 3. 18 石川県能登町

- ・予選リーグ 5ゲームマッチ
- ・1位トーナメント 7ゲームマッチ
- ・その他トーナメント 5ゲームマッチ

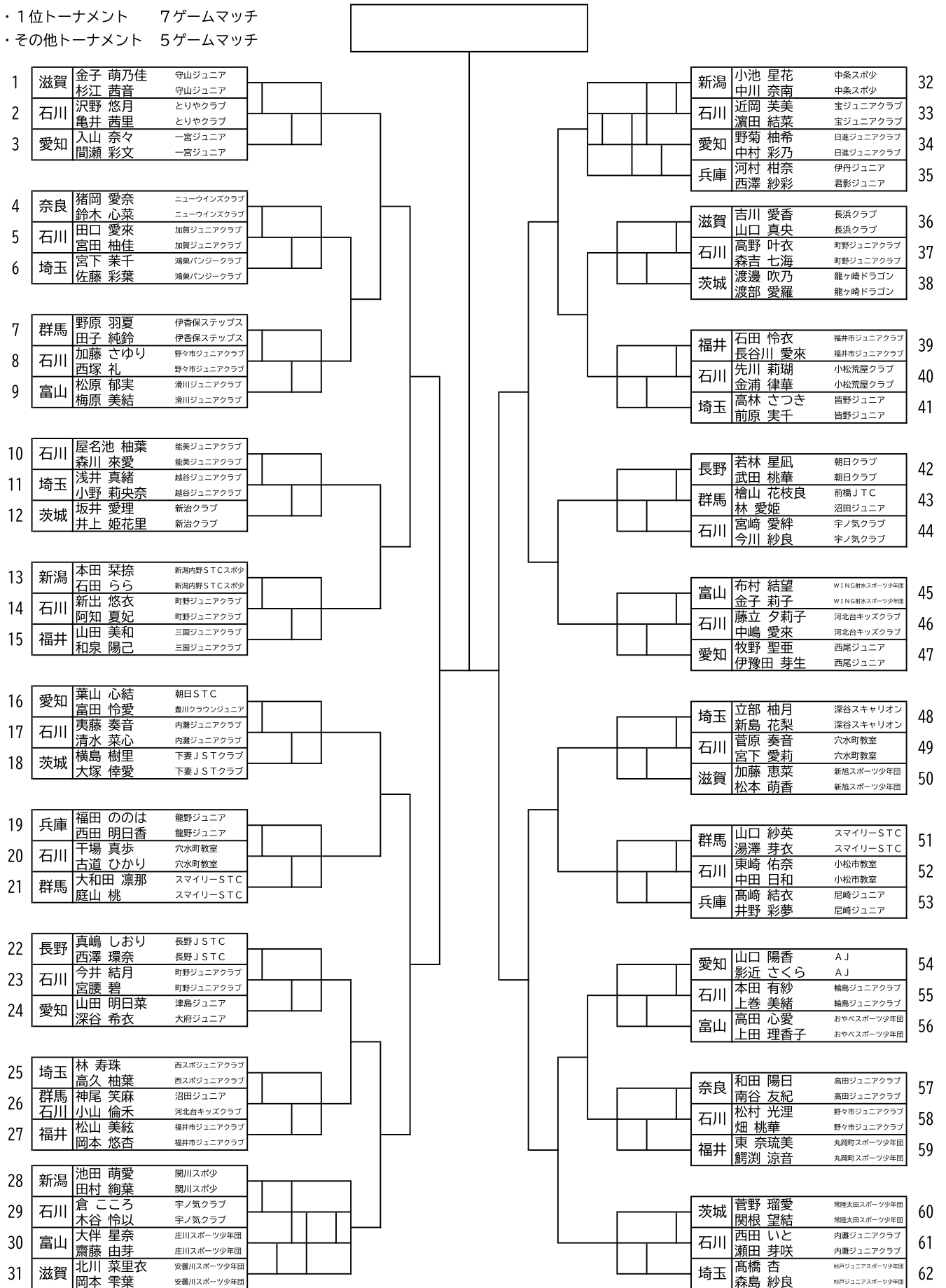

4年以下女子 順位別決勝トーナメント

2023. 3. 18 石川県能登町

【2位トーナメント】

5ゲームマッチ

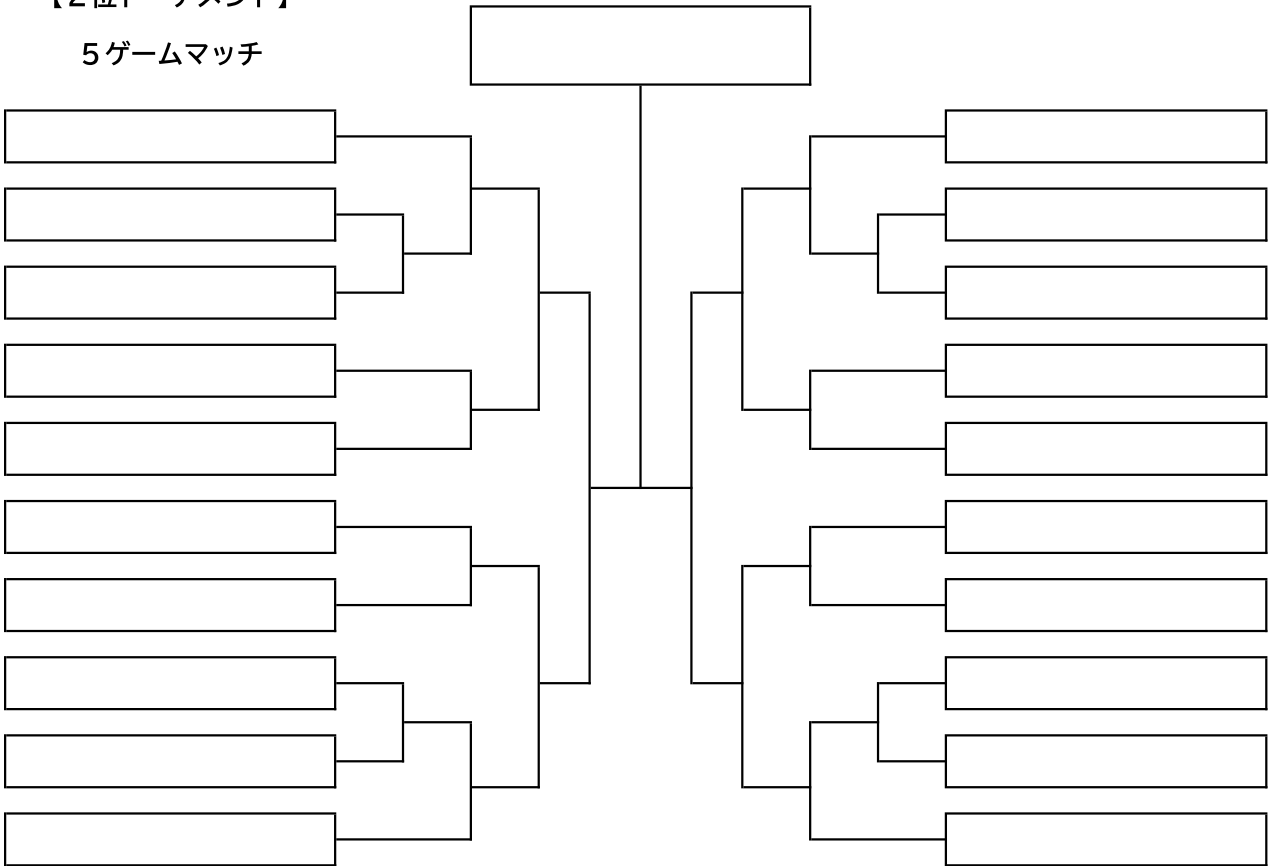

【3位トーナメント】

5ゲームマッチ

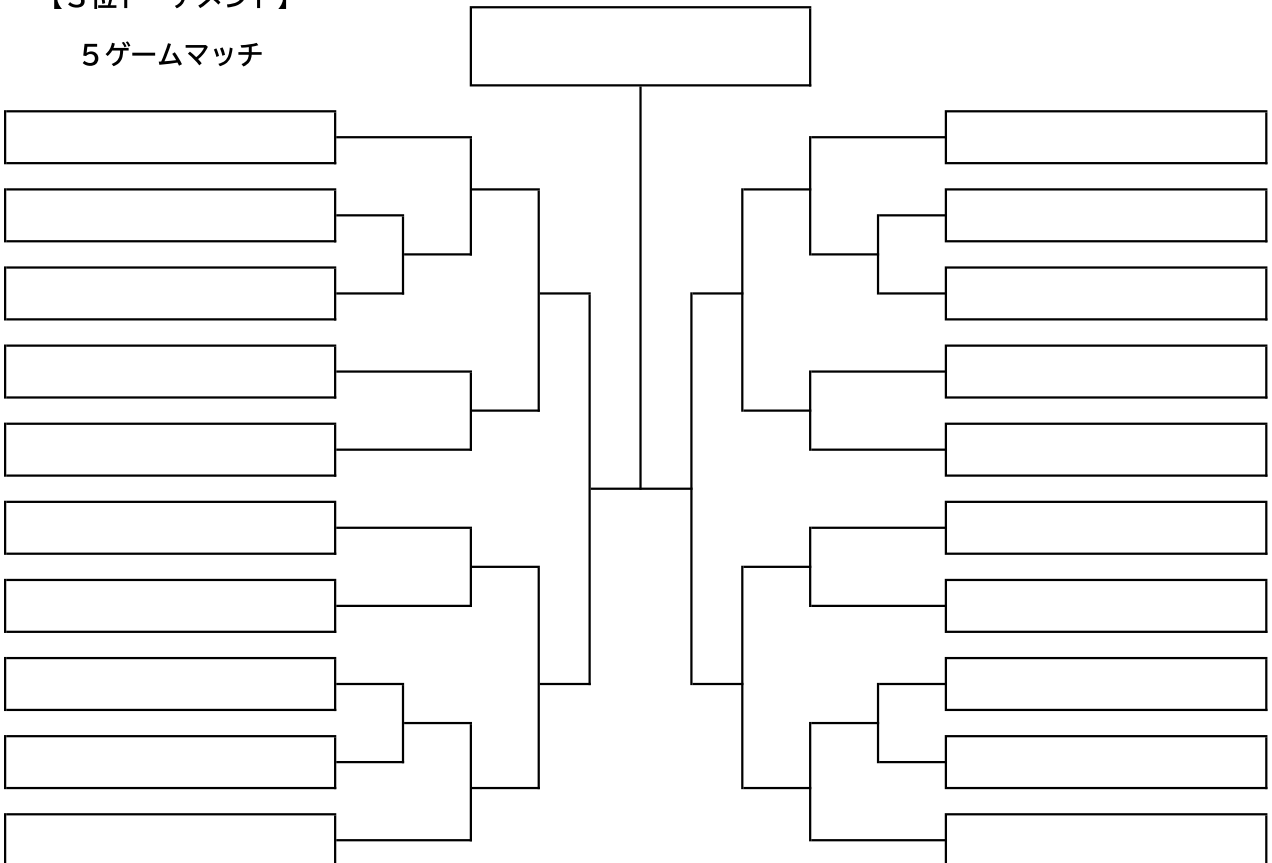

5年男子 団体戦

2023. 3. 19 石川県能登町



5年女子 団体戦

2023. 3. 19 石川県能登町

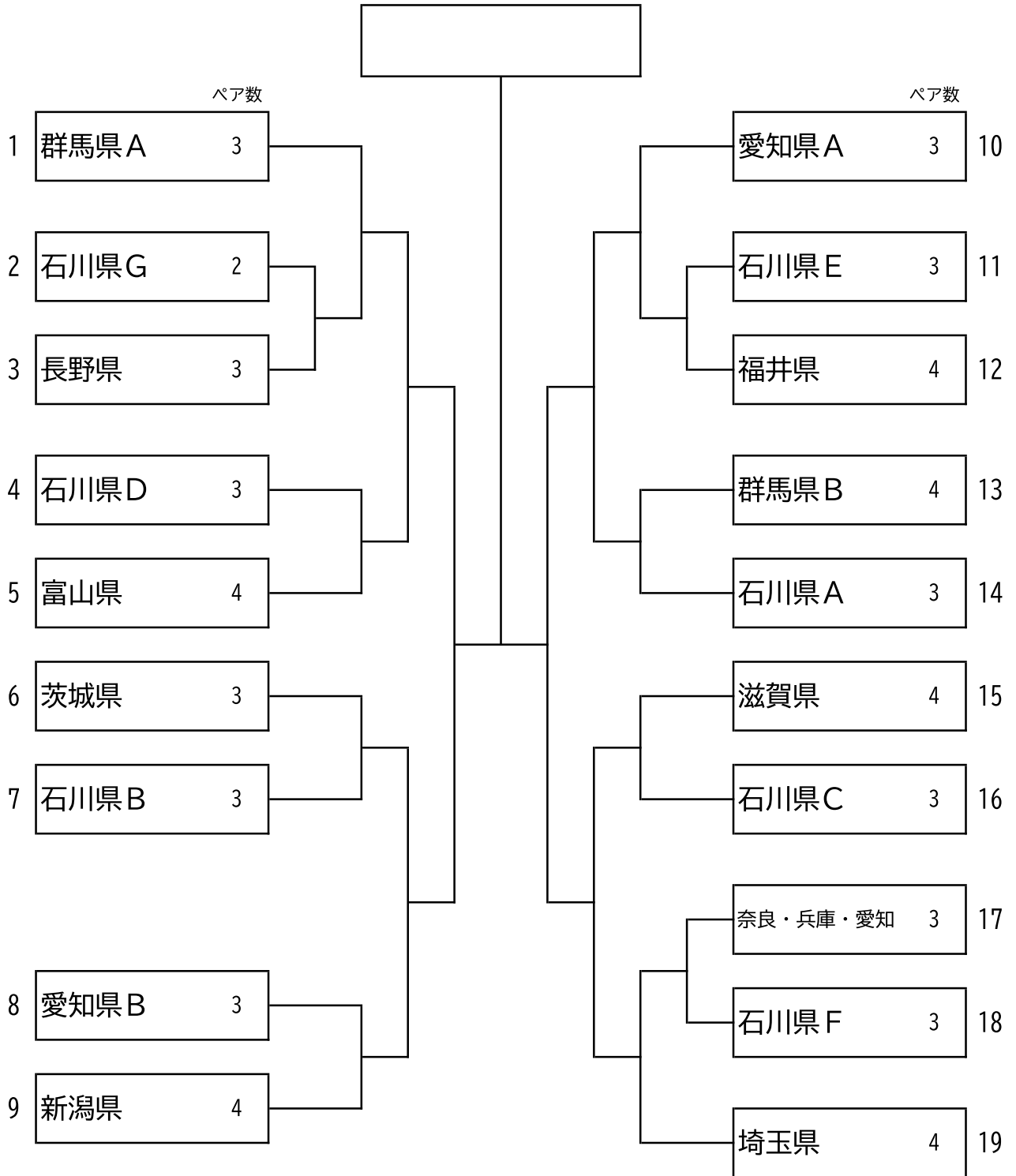

4年以下男子 団体戦

2023. 3. 19 石川県能登町

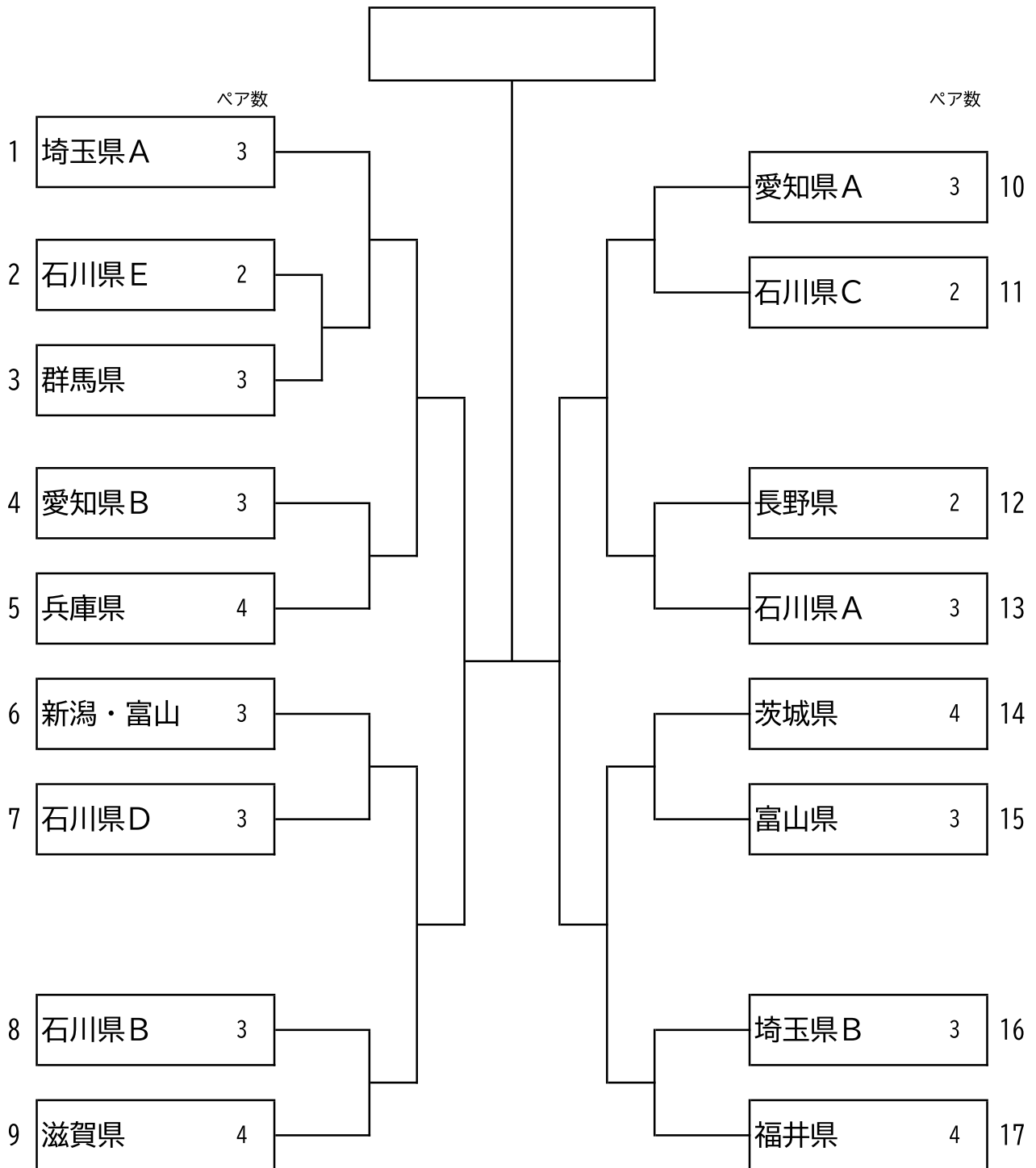

4年以下女子 団体戦

2023. 3. 19 石川県能登町

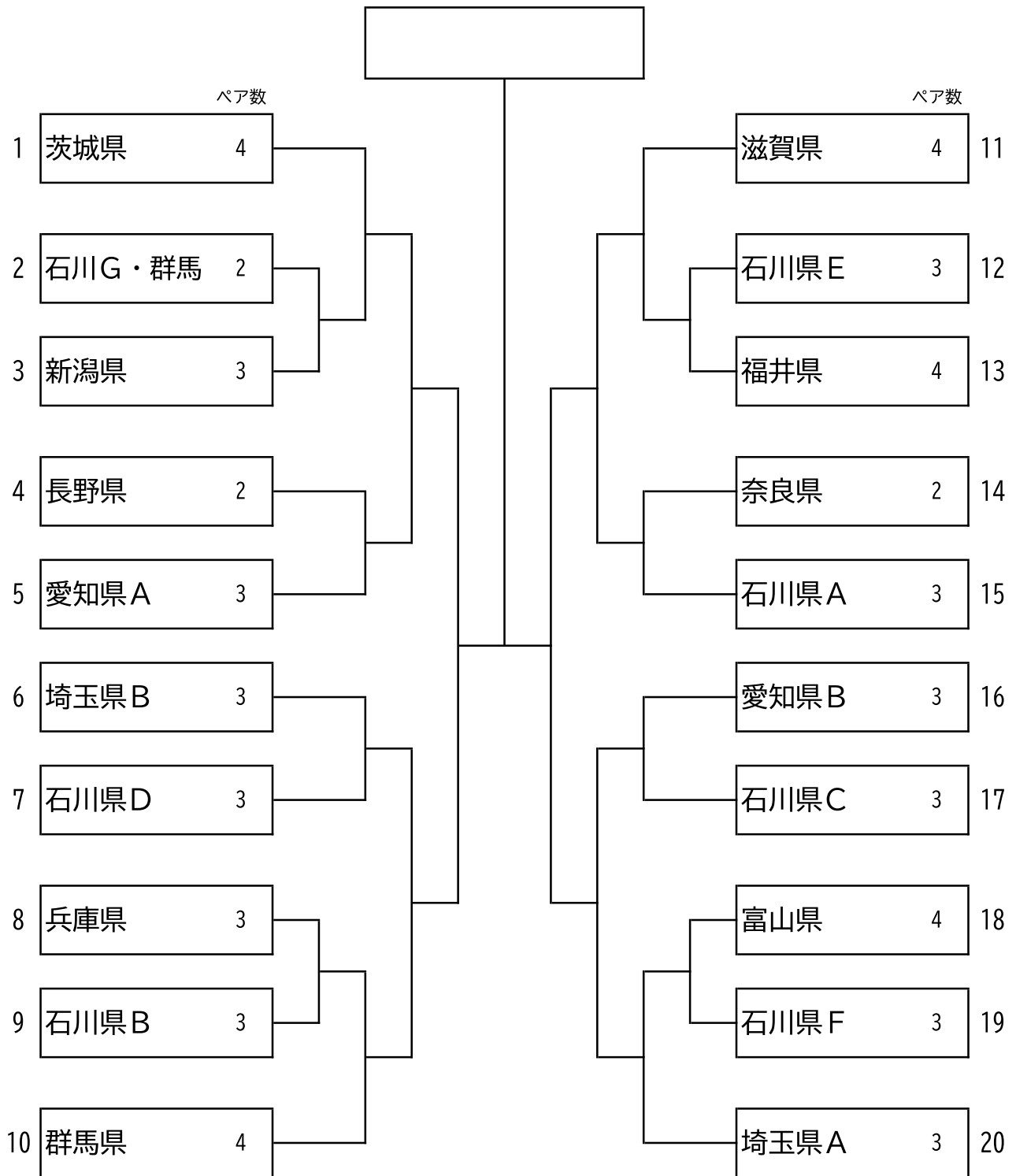

全国ジュニアソフトテニス・トレーニングキャンプ2023 団体戦出場選手

【 5年男子の部 】

No.	チーム名	監督	選手数	選手1	選手2	選手3	選手4	選手5	選手6	選手7	選手8
1	愛知県A	愛知県	6	戸松 卓也 5	本田 偉琉 5	小原 悠聖 5	齋藤 颯真 5	村上 椋耶 5	田岡 凜太 5		
2	愛知県B	愛知県	6	増子 森 5	沓名 絢士 5	片山 勝仁 5	井手 壮介 5	河合 功史良 5	河村 真聖 5		
3	群馬県A	群馬県	6	徳間 未来 5	福田 孝晶 5	和地 健太朗 5	山下 隆真 5	青木 千虎 5	篠原 蒼来 4		
4	群馬県B	群馬県	6	上岡 瑠之介 5	宮崎 柁樹 5	大川 大輝 5	小林 奏太 5	横田 凌雅 5	小川 柁 5		
5	埼玉県A	埼玉県	6	吉田 怜央 5	真中 隆乃介 5	石川 喜々 5	高山 陽慎 4	松村 陽太 5	宮前 陽彩 4		
6	埼玉県B	埼玉県	6	西村 陽喜 5	岡田 蒼空 5	須藤 柁哉 5	北島 知樹 5	奈良 慶治郎 5	野口 輝斗 5		
7	茨城県	茨城県	6	加藤 亮平 5	加藤 亮平 5	川田 旺正 5	久郷 悠吏 5	上沼 謙心 5	三浦 真一 5		
8	滋賀県	滋賀県	8	川越 壮真 5	若山 悠誠 5	澤田 颯人 5	町田 颯麻 5	岡本 颯都 5	山本 亜琉斗 5	川原崎 楓 5	松田 憐哉 4
9	兵庫県	兵庫県	8	小林 朋弘 5	櫻井 颯人 5	持田 蒼生 4	小屋畑 陸駆 5	吉井 怜生 4	鱈 樹央 5	稲田 俊悟 5	岡本 杏介 5
10	千葉・茨城・石川	千葉県	4	大戸 樹葵 5	田中 結大 5	上野 直太郎 5	山内 璃来 5				
11	鳥取県	鳥取県	6	横山 陽太 5	山内 碧馬 5	信組 悠希 3	小川 喜市 3	各務 誠希 4	梅林 凜 4		
12	新潟・長野・福井	新潟県	6	仲村 浩志 5	田中 洵亜 5	一本木 大和 5	平林 由悠季 5	朝井 陸 5	眞田 崇史 5		
13	富山県	富山県	8	上田 直央 5	竹下 尚樹 5	九澤 海仁 5	吉田 翔紀 5	松永 脩吾 5	五十嶋 楓芽 5	滝本 徠 5	門寺 哲 4
14	石川県A	穴水町教室	6	谷内 優斗 5	鳥越 亘晟 5	中川 蒼大 5	菅原 空 5	山田 玲旺 5	耕田 朝玖 5		
15	石川県B	厚生ジュニア	6	山下 侑樹一 5	高田 実成 5	寺口 晃矢 4	宮崎 風圭 5	室崎 央成 5	高橋 侑己 5		
16	石川県C	加賀ジュニア	6	西山 宗助 5	松浦 颯大 5	久田 青羽 5	徳野 陽向 5	岩崎 愛千 5	安達 多稀 5		
17	石川県D	野々市ジュニア	6	西 丈瑠 5	本田 圭 5	山口 琥白 5	界 洸輔 5	渡邊 瑛仁 5	北西 悠雅 5		
18	石川県E	町野ジュニア	6	高野 礼次 5	松尾 暢大 5	川原 脩伸 3	刀祢 利喜人 5	貞 隆大 5	油谷 友希 5		

112

※連合チームの監督は、目安で記載してあります。臨機応変に対応をお願いします。

【 4年男子の部 】

No.	チーム名	監督	選手数	選手1	選手2	選手3	選手4	選手5	選手6	選手7	選手8
1	愛知県A	愛知県	6	浅井 環太 4	名田 偉映 4	猿渡 禅 3	吉田 皓音 4	森 千宙 3	室崎 温仁 3		
2	愛知県B	愛知県	6	本田 馨 4	中野 梓 4	池井 俐仁 2	岩月 海飛 4	佐野 湊 4	清原 健也 4		
3	群馬県	群馬県	6	須藤 怜太 3	神尾 新太 4	加藤 颯真 4	倉林 珀空 4	高瀬 成 3	吉川 紅翔 3		
4	埼玉県A	埼玉県	6	岡部 来夢 4	石塚 彪雅 4	郷 善太 3	不破 奏大 3	坂上 蓮 4	青木 陽音 4		
5	埼玉県B	埼玉県	6	川島 立輝 4	坪木 寛哉 3	塚越 啓丞 4	新 昂大 4	西川 拓真 2	吉田 怜生 3		
6	茨城県	茨城県	8	千葉 功大 4	箕輪 南斗 4	小沼 優武 4	菅井 良亮 4	豊田 蒼明 4	豊田 煌明 4	菊池 凌央 4	中久喜 斗真 4
7	滋賀県	滋賀県	8	廣瀬 一誠 4	百田 義幸 4	大野 晴輝 3	橋本 伸太郎 3	吉山 仁之助 3	河合 遼大 3	林 玲愛 3	濱田 日向 3
8	兵庫県	兵庫県	8	佐藤 晴乃助 3	天田 陸翔 2	松川 友瞭 4	野原 奏汰 4	西川 陽貴 2	西川 颯貴 1	石田 優輝 4	末廣 翼 4
9	長野県	長野県	4	小宮山 遼 4	佐藤 貴太 4	武井 遥哉 4	太田 佳希 3				
10	新潟・富山	新潟県	6	長谷川 朔也 3	佐藤 遥 2	河内 楓 3	木村 羽瑠 3	金谷 丞真 4	黒田 龍馬 4		
11	富山県	富山県	6	清水 成真 4	清水 壮真 4	上田 愛翔 4	竹山 敦 4	藤本 朝陽 4	高桑 慶人 4		
12	福井県	福井県	8	巽 裕翔 3	齋藤 丞 3	佐藤 大誠 4	横山 晴大 3	石田 修介 4	岡本 昊歩 2	吉岡 春輝 3	畑 奏海 3
13	石川県A	厚生ジュニア	6	山下 智史 4	松平 渚 4	田中 清比呂 4	番井 来斗 4	松岡 晴人 4	丸田 宗介 4		
14	石川県B	加賀ジュニア	6	道場 聖允 4	折坂 駿多 4	丸山 太慈 4	石垣 暁斗 3	上出 晃大 4	耕田 瑛太 2		
15	石川県C	小松荒屋クラブ	4	山崎 玲皇 4	中村 琉己 4	松田 莉空 4	河上 柚太 3				
16	石川県D	とりやクラブ	6	坂井 翔巧 3	徳野 泰河 2	森 湊音 4	高山 太一 1	齋藤 裕門 3	青木 愛翔 2		
17	石川県E	町野ジュニア	4	刀祢 雄真 3	赤田 拓真 4	中村 冴登 3	赤田 真宏 3				

104

【 5年女子の部 】

No.	チーム名	監督	選手数	選手1	選手2	選手3	選手4	選手5	選手6	選手7	選手8
1	愛知県A	愛知県	6	杉原 果歩 5	安藤 美乃子 5	大島 唯愛 5	加藤 奈乃 5	石嶋 朋美 5	伊澤 礼亜 5		
2	愛知県B	愛知県	6	馬場 風華 5	片桐 萌衣 5	木山 紗雪 5	森 三紘 5	稲生 凌果 5	吉福 希衣 5		
3	群馬県A	群馬県	6	西山 心奏 5	栗野 環奈 5	小川 愛伶菜 5	木戸 咲結乃 5	茂野 蕾 5	新行内 那奈 5		
4	群馬県B	群馬県	8	吉田 七望 5	齋藤 柚希 5	須藤 愛瑠 5	小林 歩実 5	田子 なつ美 5	石井 咲希 5	倉林 諺李 4	内海 陽菜 5
5	埼玉県	埼玉県	8	阿部 和奏 5	利根川 かなな 5	石川 陽和 5	石川 心結 5	高橋 真響 5	野田 千聡 5	杉本 結唯 5	増田 紗和 5
6	茨城県	茨城県	6	櫻井 千歩 5	高品 茉央 5	和田 美音 5	花嶋 日莉 5	岩崎 杏珠 5	堀越 音羽 5		
7	滋賀県	滋賀県	8	梅村 知花 5	山本 千愛 5	山本 雫 5	渡場 心望 5	和久井 結月 5	表 瑠彩 5	吉田 絢寧 5	野田 悠乃 5
8	奈良・兵庫・愛知	奈良県	6	長岡 愛奈 5	高本 伊桜里 5	東本 心都菜 5	平松 裕里 5	天田 樹果 5	大岩 璃海 5		
9	長野県	長野県	6	野村 梨乃 4	大西 珠凜 5	上條 詩織 3	武田 來海 5	宮下 小枝 5	中野 咲楽 5		
10	新潟県	新潟県	8	松縄 詩 5	松山 夢芽 5	中島 美雅 5	黒島 帆夏 5	村山 陽莉 5	渡辺 柚愛 5	西脇 優来 5	金子 陽羽香 5
11	富山県	富山県	8	山下 結 5	浦野 悠愛 5	小堀 陽菜 4	坂下 はな 5	寺島 瑞希 5	飴井 咲有 5	小山 杏珠 5	中保 美咲 5
12	福井県	福井県	8	近藤 みいな 5	吉岡 純音 5	辻崎 光香 5	河村 梨世 5	兀橋 遥乃 5	東 さくら 4	南出 梨花 5	辻崎 朱星 3
13	石川県A	能登スポ少	6	久田 明里 5	佐野 杏奈 5	吉野 朱音 4	田淵 莓唯 5	境 美織 5	柳田 七音 5		
14	石川県B	内灘ジュニア	6	大釜 仁衣奈 5	大釜 悠衣奈 5	清水 柑花 5	高山 桜子 5	夷藤 彩音 5	齋藤 瑠璃子 5		
15	石川県C	宇ノ気クラブ	6	橋爪 柚香 5	酒井 煌月 5	川下 葵子 5	高村 花穂 5	竹内 小花 5	座主 茜莉 5		
16	石川県D	輪島ジュニア	6	赤田 鈴音 5	松下 紫羅 5	本田 友梨 5	畠中 文 5	鈴木 柚菜 5	小川 愛海 5		
17	石川県E	野々市ジュニア	6	小泉 枝里奈 5	中村 真奈 5	日祿 萌果 5	細谷 瑞羽 5	田中 涼花 5	坂本 星碧 5		
18	石川県F	バモスはくい	6	檜垣 唯花 5	道井 さとか 5	松田 弥直 5	丸山 明莉 5	谷内 茉莉 5	谷内口 優月 3		
19	石川県G	津幡ジュニア	4	加茂川 美柊 5	瀧下 心音 5	亀井 悠未 5	柳瀬 彩喜 5				

124

※連合チームの監督は、目安で記載してあります。臨機応変に対応をお願いします。

【 4年女子の部 】

No.	チーム名	監督	選手数	選手1	選手2	選手3	選手4	選手5	選手6	選手7	選手8
1	愛知県A	愛知県	6	葉山 心結 4	富田 怜愛 4	山口 陽香 4	影近 さくら 4	山田 明日菜 4	深谷 希衣 4		
2	愛知県B	愛知県	6	野菊 柚希 4	中村 彩乃 4	牧野 聖亜 4	伊豫田 芽生 4	入山 奈々 3	間瀬 彩文 3		
3	群馬県	群馬県	8	山口 紗英 4	湯澤 芽衣 3	野原 羽夏 4	田子 純鈴 3	大和田 凜那 4	庭山 桃 3	檜山 花枝良 4	林 愛姫 4
4	埼玉県A	埼玉県	6	立部 柚月 4	新島 花梨 4	林 寿珠 4	高久 柚葉 4	高林 さつき 2	前原 実千 3		
5	埼玉県B	埼玉県	6	宮下 茉千 4	佐藤 彩葉 4	浅井 真緒 4	小野 莉央奈 4	高橋 杏 3	森島 紗良 2		
6	茨城県	茨城県	8	菅野 瑠愛 4	関根 望結 4	横島 樹里 4	大塚 倭愛 4	渡邊 吹乃 4	渡部 愛羅 4	坂井 愛理 4	井上 姫花里 4
7	滋賀県	滋賀県	8	金子 萌乃佳 4	杉江 茜音 4	吉川 愛香 4	山口 真央 4	北川 菜里衣 4	岡本 雫葉 3	加藤 恵菜 4	松本 萌香 4
8	奈良県	奈良県	4	猪岡 愛奈 4	鈴木 心菜 2	和田 陽日 4	南谷 友紀 4				
9	兵庫県	兵庫県	6	福田 ののは 4	西田 明日香 3	河村 柑奈 3	西澤 紗彩 4	高崎 結衣 4	井野 彩夢 4		
10	長野県	長野県	4	真嶋 しおり 2	西澤 環奈 2	若林 星瓜 3	武田 桃華 3				
11	新潟県	新潟県	6	小池 星花 3	中川 奈南 3	池田 萌愛 4	田村 絢葉 4	本田 菜捺 4	石田 らら 3		
12	富山県	富山県	8	布村 結望 4	金子 莉子 4	大伴 星奈 4	齋藤 由芽 4	高田 心愛 4	上田 理香子 3	松原 郁実 3	梅原 美結 3
13	福井県	福井県	8	石田 怜衣 3	長谷川 愛来 4	松山 美絃 3	岡本 悠杏 3	山田 美和 4	和泉 陽己 4	東 奈琉美 4	鰐淵 涼音 4
14	石川県A	能美ジュニア	6	屋名池 柚葉 3	森川 来愛 2	宮崎 愛絆 3	今川 紗良 2	東崎 佑奈 4	中田 日和 4		
15	石川県B	穴水町教室	6	干場 真歩 4	古道 ひかり 4	菅原 奏音 4	宮下 愛莉 4	先川 莉瑚 4	金浦 律華 4		
16	石川県C	野々市ジュニア	6	加藤 さゆり 4	西塚 礼 4	松村 光湊 3	畑 桃華 3	本田 有紗 3	上巻 美緒 2		
17	石川県D	宝ジュニア	6	田口 愛来 4	宮田 柚佳 3	近岡 芙美 4	濱田 結菜 4	倉 ころこ 2	木谷 怜以 2		
18	石川県E	内灘ジュニア	6	夷藤 奏音 4	清水 菜心 3	西田 いと 2	瀬田 芽咲 2	沢野 悠月 2	亀井 茜里 2		
19	石川県F	町野ジュニア	6	今井 結月 3	宮腰 碧 3	新出 悠衣 3	阿知 夏妃 3	高野 叶衣 3	森吉 七海 3		
20	石川G・群馬	河北台キッズ	4	藤立 夕莉子 2	中嶋 愛来 3	小山 倫禾 2	神尾 笑麻 1				

124

団体戦 進行予定表（2日目）

石川県能登町／石川県立能都健民テニスコート・屋内テニスコート「WAVEのと」

試合	時間	1コート	2コート	3コート	4コート	5コート	6コート	7コート	8コート	9コート	10コート	11コート	12コート	13コート	14コート	15コート	16コート	Aコート	Bコート	Cコート	Dコート
種別		5年男子				4年男子				5年女子								4年女子			
1	9:00	2-3		16-17		2-3	10-11	14-15		2-3		11-12		17-18		15-16		2-3	8-9	12-13	18-19
2	10:30	4-5	6-7	10-11	14-15	4-5	6-7	12-13	16-17	4-5		6-7		13-14		17-19		4-5	6-7	14-15	16-17
3	12:00	1-3	8-9	12-13	16-18	1-3	8-9	10-13	14-17	1-3		8-9		10-12		15-19		1-3	8-10	11-13	18-20
4	13:30	1-5	6-9	10-13	14-18	1-5	6-9	10-17		1-5		6-9		10-14		ヨネックス 強化クリニック②	1-5	6-10	11-15	16-20	
5	14:30	1-9		10-18		1-9				1-9		10-19					1-10	11-20			
6	15:30	1-18				1-17				1-19						1-20					

終了

【団体戦の審判について】

- 1 審判は、相互審判で行ってください。
- 2 進行は、若い番号のチームの監督が行ってください。
- 3 オーダー票は、本部への事前提出は不要です。コート上で双方の監督が確認してから採点票に所属と氏名を記入してください。
- 4 トスは最初の挨拶時に3対戦（4対戦）まとめて行ってください。審判じゃんけんを両チームの代表選手が行ってください。
勝ったチームが1試合目と3試合目の正審および2試合目（と4試合目）の副審を行います。負けたチームはその逆の審判を行います。
- 5 対戦終了後は勝者チームが採点票と双方のオーダー票を本部に提出してください。
- 6 1回戦と2回戦の一部（シードチームの初戦）は3対戦全て行います。4ペアのチームは4対戦目、2ペアのチームは3対戦目（勝敗に関係のない交流戦）を行います。
2回戦（シードチームの初戦を除く）から2点先取とします。また、時間の都合により多くの対戦を2面展開で進行します。（監督の位置は両コート間の中央に位置する）
2面に開いた場合で審判をするときに登録選手がいない場合は、副審を省略して競技を進行してください。（ソフトテニスハンドブック審判規則第5条（アンパイヤー）による）
- 7 マッチ前の練習時間は、各対戦通常の1分以内程度とします。（全て7ゲームマッチで行う）