

■男子の部

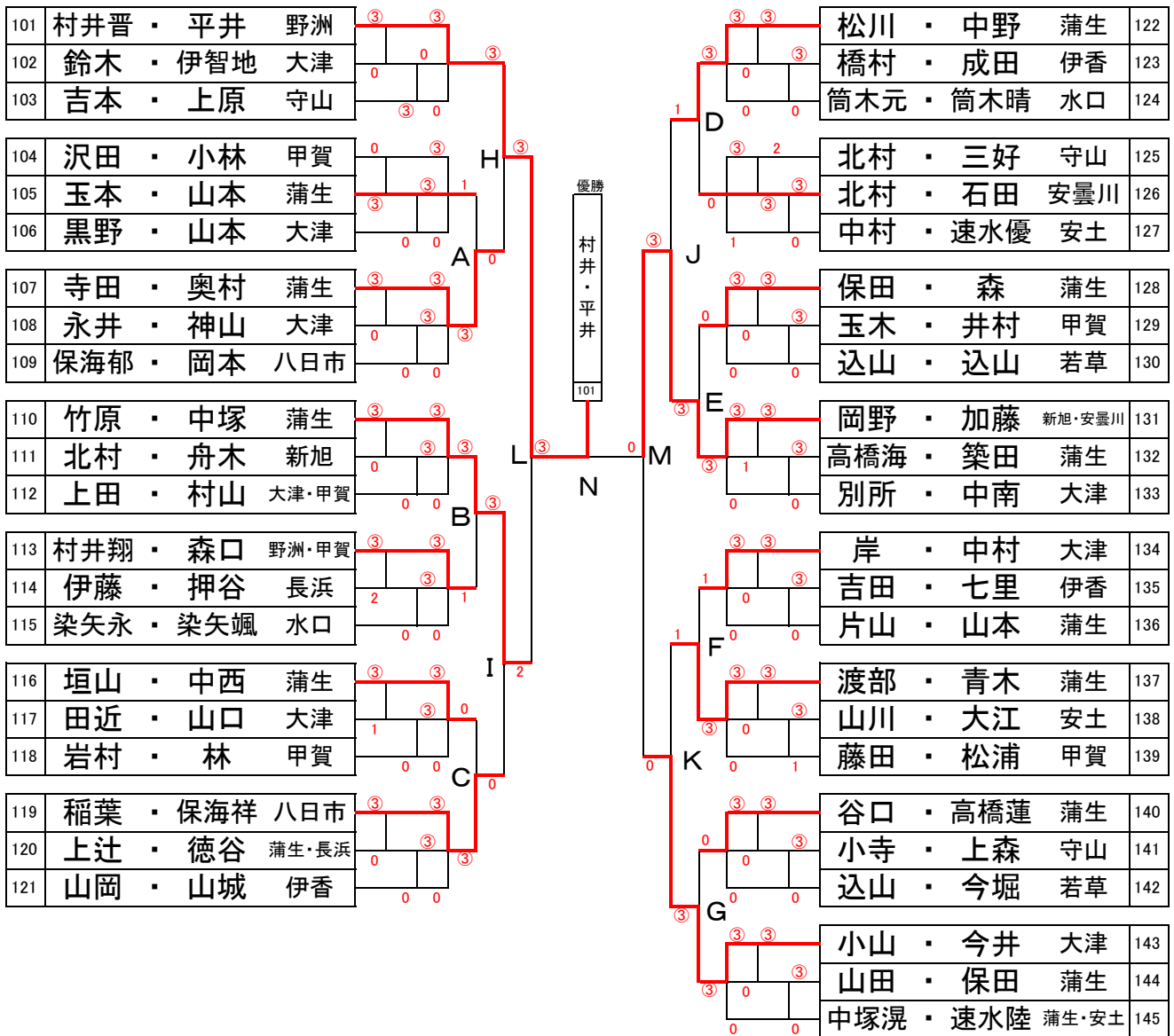

3位・4位決定戦

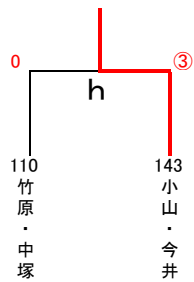

5位・6位決定戦

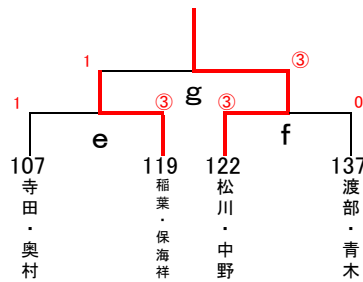

7位・8位決定戦

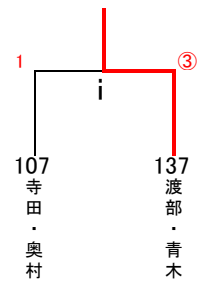

9位・10位決定戦

A, B, C敗者によるリーグ戦				
	A 105 玉本・山本	B 113 村井翔・森口	C 116 垣山・中西	順位
A 105 玉本・山本	-	③	1	3
B 113 村井翔・森口	2	-	3	2
C 116 垣山・中西	③	2	-	1

1位 : 9,10位決定戦  
2位 : 11,12位決定戦

11位・12位決定戦

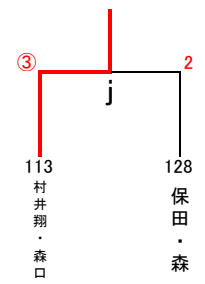

第23回 滋賀県小学生ソフトテニス秋季選手権大会  
 ■女子の部

2018/10/13 長浜市民テニスコート

1	木田・佐々	蒲生	③	③						野間愛・土田	野洲	34
2	奥村・高橋	大津	0	③	③					中村・藤原	新旭	35
3	山本・下村	守山	2	0						緒方・池上	大津	36
4	吉川・築田	長浜・蒲生	③	③						村詰・塚田	守山	37
5	初古・山本	安土	0	③	③					矢野・木野	蒲生	38
6	森口・北澤	甲賀	0	0						奥村・平山	安土	39
7	小山・山本	大津	③	③						小暮・西山	大津	40
8	浅井真歩・浅井真愛	伊香	0	③	③					山本・前田	安曇川	41
9	曾根・筒木	守山・水口	0	0						尾崎・桂田	新旭	42
10	藤本・藤田	甲賀	③	③						西島・杉野	伊香	43
11	榎本・鍛冶本	大津	0	③	③					岡本・杉江	蒲生	44
12	水谷・柏本	安土	1	0						奥野・川村	甲賀	45
13	野間結・越野	野洲	③	③						大橋・井上	甲賀・安土	46
14	谷口も・清水	伊香	0	1	③					中村・林	安曇川	47
15	窪崎・吉村	甲賀	0	③	0					伊智地・廣瀬	大津	48
16	久留島・山田	甲賀・蒲生	③	③						田中・松田	蒲生	49
17	北村・岩城	大津	0	③	③					澤・梅本	甲賀	50
18	伊庭・清水	新旭	0	0						上田・野田	大津	51
19	金子・梅村	安曇川	③	③						大神・緩利	甲賀	52
20	坂崎・広実	守山	0	③	2					<del>中西・山本</del>	<del>新旭・安曇川</del>	<del>53</del>
21	土田・米澤	若草	0	1						中島・福井	水口	54
22	岸川・三好	大津	③	③						新道・谷口さ	伊香	55
23	荒川・村中	甲賀	0	1	③					中西・本部	安曇川	56
24	谷・加藤	蒲生	0	③	0					森・中西	若草	57
25	安達・吉川	甲賀	③	③						谷口・北村	安土	58
26	田谷・前川	新旭	1	③	③					片尾・八田	大津	59
27	丸山・石井	蒲生	0	0						奥野・林口	甲賀	60
28	坂本・藤井	蒲生	③	③						脇坂・瀬川	長浜・蒲生	61
29	岡本・保木	安曇川	1	③	③					早藤杏・谷口桜	野洲・伊香	62
30	谷・左近	若草	0	0						西澤・大関	大津	63
31	平尾・早藤樹	野洲	③	③								
32	澤田・北川	蒲生	0	③	③							
33	村井・藤井	新旭	1	0								

優勝  
脇坂・瀬川  
61

3位・4位決定戦

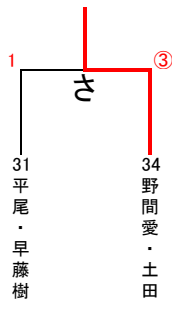

5位・6位決定戦

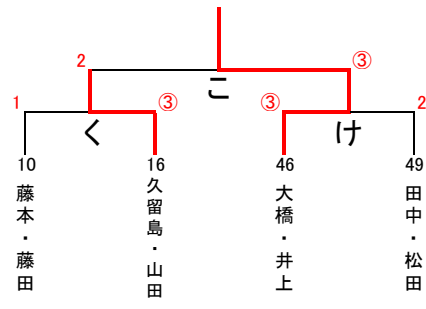

7位・8位決定戦

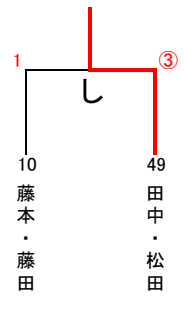

9位・10位決定戦

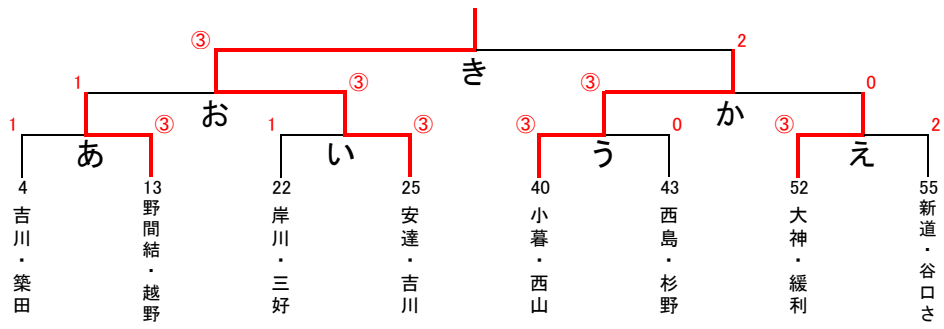

11位・12位決定戦

