

## エイジ50 入賞者



3位 戸澤菊田ペア

優勝 伊藤山上ペア

準優勝 畠山畠山ペア

エイジ50 予選結果

..... 2ページから

エイジ50 1位トーナメント結果

..... 6ページから

エイジ50 2位トーナメント結果

..... 8ページから

エイジ50 3位トーナメント結果

..... 10ページから

# エイジ50の部(48ペア)①

## Aブロック ( 5 コート)

No	選手名	性別	地域名	年齢	1	2	3	勝率	得	失	差	順位
1	畠山 日和	女	能代市	48	/		③	2/2				1
	畠山 恭将	男										
2	佐野 大樹	男	横手市	47	0		③	1/2				2
	佐野 はずき	女										
3	九島 あおい	女	北秋田市	60	0	2	/	0/2				3
	九島 光夫	男										

## Bブロック ( 5 コート)

No	選手名	性別	地域名	年齢	4	5	6	勝率	得	失	差	順位
4	古田 心宏	男	秋田市	50	/	1	0	0/2				3
	古田 宏志											
5	金 剛弦	男	北秋田市	53	③		③	2/2				1
	金 沙璃迦	女										
6	村井 まな	女	八郎潟町	51	③	1	/	1/2				2
	村井 宏行	男										

## Cブロック ( 6 コート)

No	選手名	性別	地域名	年齢	7	8	9	勝率	得	失	差	順位
7	藤井 麻緒	女	八郎潟町	51	/	③	③	2/2				1
	藤井 聡	男										
8	関 舞奈	女	秋田市	48	1		③	1/2				2
	関 正博	男										
9	柳谷 良徳	男	北秋田市	51	1	2	/	0/2				3
	柳谷 那知											

## Dブロック ( 6 コート)

No	選手名	性別	地域名	年齢	10	11	12	勝率	得	失	差	順位
10	安保 美桜	女	秋田市	54	/	③	1	1/2				2
	安保 茂	男										
11	今野谷 章	男	横手市	55	2		1	0/2				3
	今野谷 優											
12	信太 正和	男	北秋田市	49	③	③	/	2/2				1
	柳谷 鈴											

## エイジ50の部(48ペア)②

### Eブロック ( 7 コート)

No	選手名	性別	地域名	年齢	13	14	15	勝率	得	失	差	順位
13	九島 利一	男	北秋田市	60	/	③	0	1/2				2
	長崎 尚之											
14	藤原 健作	男	横手市	55	1	/	0	0/2				3
	藤原 優羽	女										
15	武田 琉杏	女	秋田市	59	③	③	/	2/2				1
	菅原 豊	男										

### Fブロック ( 7 コート)

No	選手名	性別	地域名	年齢	16	17	18	勝率	得	失	差	順位
16	草皆 悠音	男	八郎潟町	51	/	1	③	1/2				2
	草皆 志保	女										
17	成田 康予	女	北秋田市	53	③	/	③	2/2				1
	成田 心葉											
18	長崎 来望	女	北秋田市	61	1	1	/	0/2				3
	長崎 里美											

### Gブロック ( 8コート)

No	選手名	性別	地域名	年齢	19	20	21	勝率	得	失	差	順位
19	工藤 英明	男	北秋田市	62	/	0	③	1/2				2
	工藤 咲姫	女										
20	佐々木 智	男	秋田市	61	③	/	③	2/2				1
	佐々木 彩夏	女										
21	小笠原 尚樹	男	大館市	56	1	0	/	0/2				3
	小笠原 蓮											

### Hブロック ( 8 コート)

No	選手名	性別	地域名	年齢	22	23	24	勝率	得	失	差	順位
22	武藤 紀子	女	美郷町	56	/	1	0	0/2				3
	武藤 峻	男										
23	長岐 瑠那	女	北秋田市	55	③	/	2	1/2				2
	長岐 優子											
24	村井 優美子	女	秋田市	60	③	③	/	2/2				1
	佐々木 若奈											

## エイジ50の部(48ペア)③

### Iブロック ( 9 コート)

No	選手名	性別	地域名	年齢	25	26	27	勝率	得	失	差	順位
25	齊藤 智幸	男	美郷町	48		③	③	2/2				1
	齊藤 斗輝明											
26	富樫 仁	男	北秋田市	58	2		③	1/2				2
	富樫 佑成											
27	壽盛 正	男	秋田市	64	0	1		0/2				3
	壽盛 利音											

### Jブロック ( 9 コート)

No	選手名	性別	地域名	年齢	28	29	30	勝率	得	失	差	順位
28	後藤 真路	男	大仙市	53		0	③	1/2				2
	高橋 月絆	女										
29	戸澤 明寿	男	仙北市	67	③		③	2/2				1
	菊田 学											
30	櫻庭 俊明	男	秋田市	50	1	1		0/2				3
	櫻庭 成斗											

### Kブロック ( 10 コート)

No	選手名	性別	地域名	年齢	31	32	33	勝率	得	失	差	順位
31	加藤 義章	男	横手市	70		③	③	2/2				1
	松井 七夏子	女										
32	佐藤 詩織	女	秋田市	57	0		③	1/2				2
	佐藤 恭平	男										
33	打川 正樹	男	大仙市	69	0	0		0/2				3
	打川 正和											

### Lブロック ( 10 コート)

No	選手名	性別	地域名	年齢	34	35	36	勝率	得	失	差	順位
34	福田 美知子	女	秋田市	74		③	③	2/2				1
	工藤 由幸	男										
35	菊川 彩子	女	横手市	71	0		③	1/2				2
	細谷 俊晴	男										
36	秋元 正宏	男	秋田市	60	0	2		0/2				3
	柴田 史織	女										

## エイジ50の部(48ペア)④

### Mブロック ( 11 コート)

No	選手名	性別	地域名	年齢	37	38	39	勝率	得	失	差	順位
37	相馬 新一	男	大館市	74	/	1	1	0/2				3
	相馬 巧汰											
38	小野 朋花	女	秋田市	56	③	/	2	1/2				2
	菅原 奈美											
39	武田 育美	女	秋田市	63	③	③	/	2/2				1
	加藤 東											

### Nブロック ( 11 コート)

No	選手名	性別	地域名	年齢	40	41	42	勝率	得	失	差	順位
40	小松 亮太	男	美郷町	58	/	③	1	1/2				2
	工藤 彩香	女										
41	松尾 利秀	男	秋田市	63	2	/	1	0/2				3
	武田 琉花	女										
42	佐藤 翔	男	横手市	59	③	③	/	2/2				1
	佐藤 央早	女										

### Oブロック ( 12 コート)

No	選手名	性別	地域名	年齢	43	44	45	勝率	得	失	差	順位
43	後藤 一哉	男	大仙市	54	/	1	③	1/2	4	4	0	2
	山口 星紀											
44	三浦 大和	男	秋田市	70	③	/	2	1/2	5	4	+1	1
	加賀谷 昌史		大仙市									
45	皆川 知久	男	秋田市	73	1	③	/	1/2	4	5	-1	3
	佐々木 萌佳	女										

※1～3位は得失ゲーム差による。

### Pブロック ( 12 コート)

No	選手名	性別	地域名	年齢	46	47	48	勝率	得	失	差	順位
46	大高 聖也	男	能代市	54	/	0	2	0/2				3
	土橋 駿											
47	田村 拓也	男	秋田市	63	③	/	0	1/2				2
	大串 翔吾											
48	伊藤 夏紀	男	大仙市	62	③	③	/	2/2				1
	山上 剛											

# エイジ50 決勝トーナメント(16ペア)①

## Aブロック 1位

1	畠山 日和	女	能代市	48
	畠山 恭将	男		

## Bブロック 1位

5	金 剛弦	男	北秋田市	53
	金 沙璃迦	女		

## Cブロック 1位

7	藤井 麻緒	女	八郎潟町	51
	藤井 聡	男		

## Dブロック 1位

12	信太 正和	男	北秋田市	49
	柳谷 鈴			

## Eブロック 1位

15	武田 琉杏	女	秋田市	59
	菅原 豊	男		

## Fブロック 1位

17	成田 康予	女	北秋田市	53
	成田 心葉			

## Gブロック 1位

20	佐々木 智	男	秋田市	61
	佐々木 彩夏	女		

## Hブロック 1位

24	村井 優美子	女	秋田市	60
	佐々木 若奈			

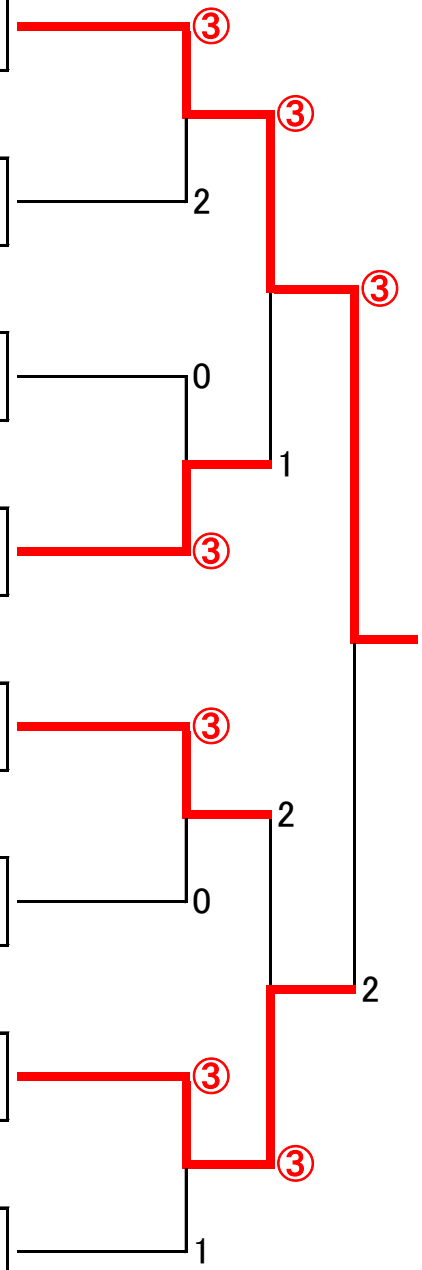

## <決勝戦>

### ⑬の勝者

1	畠山 日和	女	能代市	48
	畠山 恭将	男		

### ⑭の勝者

48	伊藤 夏紀	男	大仙市	62
	山上 剛			

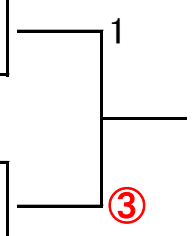

# エイジ50 決勝トーナメント(16ペア)②

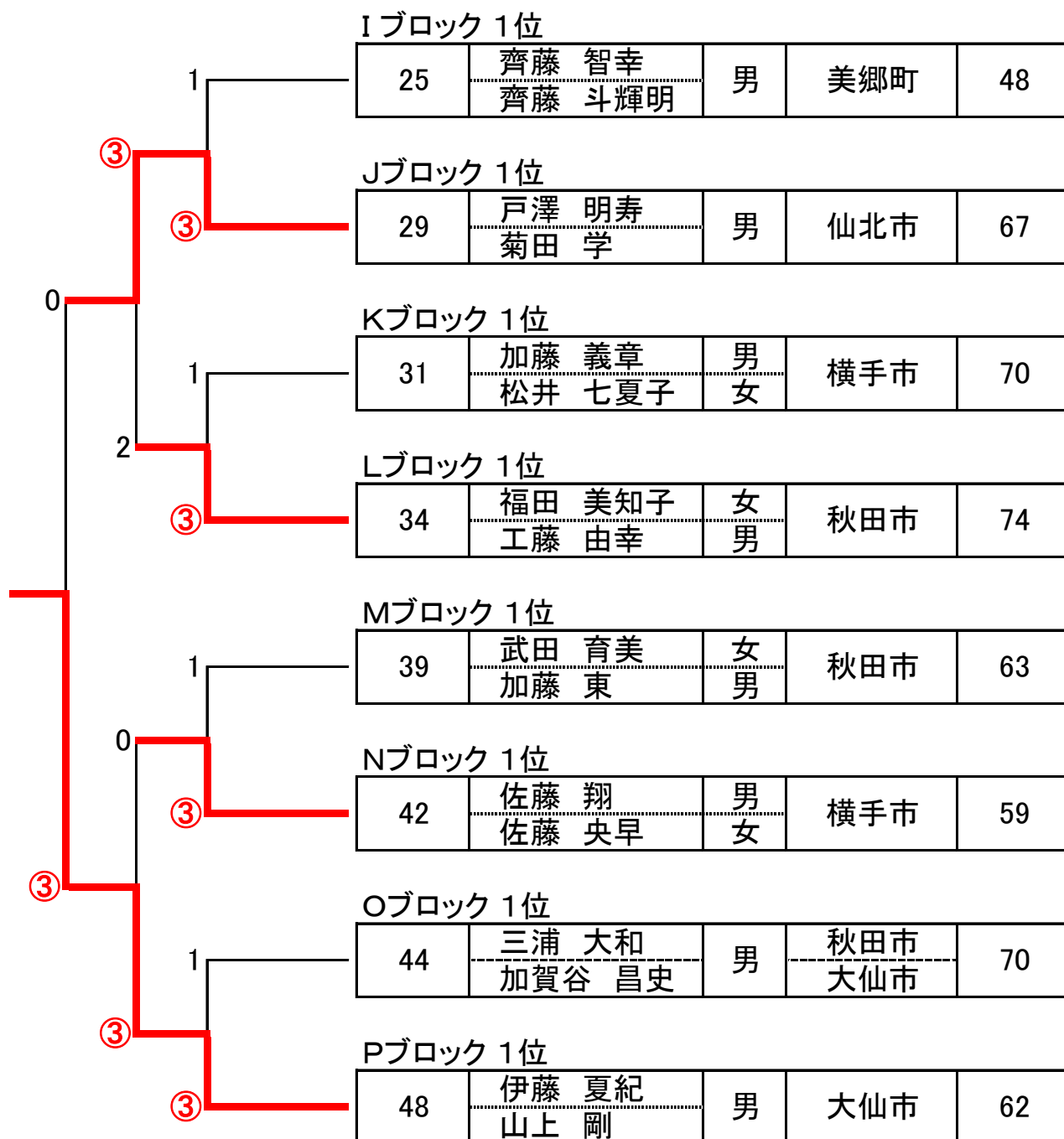

## <3位決定戦>

⑬の敗者

20	佐々木 智 佐々木 彩夏	男女	秋田市	61
----	-----------------	----	-----	----

⑭の敗者

29	戸澤 明寿 菊田 学	男	仙北市	67
----	---------------	---	-----	----

# エイジ50 2位トーナメント(16ペア)①

## Aブロック 2位

2	佐野 大樹	男	横手市	47
	佐野 はずき	女		

## Bブロック 2位

6	村井 まな	女	八郎潟町	51
	村井 宏行	男		

## Cブロック 2位

8	関 舞奈	女	秋田市	48
	関 正博	男		

## Dブロック 2位

10	安保 美桜	女	秋田市	54
	安保 茂	男		

## Eブロック 2位

13	九島 利一	男	北秋田市	60
	長崎 尚之	女		

## Fブロック 2位

16	草皆 悠音	男	八郎潟町	51
	草皆 志保	女		

## Gブロック 2位

19	工藤 英明	男	北秋田市	62
	工藤 咲姫	女		

## Hブロック 2位

23	長岐 瑠那	女	北秋田市	55
	長岐 優子	男		

## <17位決定戦>

### m の勝者

10	安保 美桜	女	秋田市	54
	安保 茂	男		

### n の勝者

47	田村 拓也	男	秋田市	63
	大串 翔吾	女		

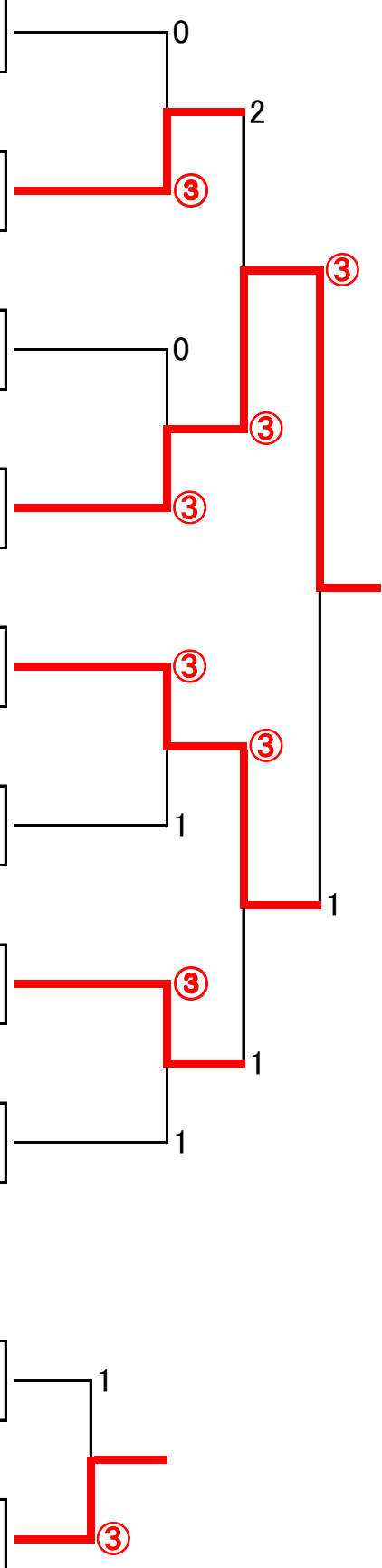



# エイジ50 2位トーナメント(16ペア)②

**Iブロック 2位**

26	富樫 仁 富樫 佑成	男	北秋田市	58
----	---------------	---	------	----

**Jブロック 2位**

28	後藤 真路 高橋 月絆	男女	大仙市	53
----	----------------	----	-----	----

**Kブロック 2位**

32	佐藤 詩織 佐藤 恭平	女男	秋田市	57
----	----------------	----	-----	----

**Lブロック 2位**

35	菊川 彩子 細谷 俊晴	女男	横手市	71
----	----------------	----	-----	----

**Mブロック 2位**

38	小野 朋花 菅原 奈美	女	秋田市	56
----	----------------	---	-----	----

**Nブロック 2位**

40	小松 亮太 工藤 彩香	男女	美郷町	58
----	----------------	----	-----	----

**Oブロック 2位**

43	後藤 一哉 山口 星紀	男	大仙市	54
----	----------------	---	-----	----

**Pブロック 2位**

47	田村 拓也 大串 翔吾	男	秋田市	63
----	----------------	---	-----	----

# エイジ50 3位トーナメント(16ペア)①

## Aブロック 3位

3	九島 あおい	女	北秋田市	60
	九島 光夫	男		

## Bブロック 3位

4	古田 心宏	男	秋田市	50
	古田 宏志			

## Cブロック 3位

9	柳谷 良徳	男	北秋田市	51
	柳谷 那知			

## Dブロック 3位

11	今野谷 章	男	横手市	55
	今野谷 優			

## Eブロック 3位

14	藤原 健作	男	横手市	55
	藤原 優羽	女		

## Fブロック 3位

18	長崎 来望	女	北秋田市	61
	長崎 里美			

## Gブロック 3位

21	小笠原 尚樹	男	大館市	56
	小笠原 蓮			

## Hブロック 3位

22	武藤 紀子	女	美郷町	56
	武藤 峻	男		

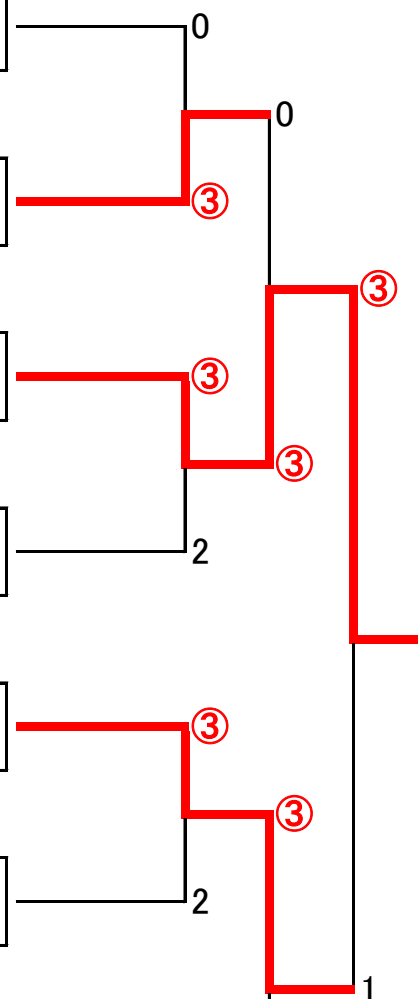

## <33位決定戦>

### ス の勝者

9	柳谷 良徳	男	北秋田市	51
	柳谷 那知			

### セ の勝者

45	皆川 知久	男	秋田市	73
	佐々木 萌佳	女		

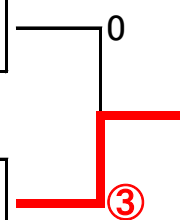

# エイジ50 3位トーナメント(16ペア)②

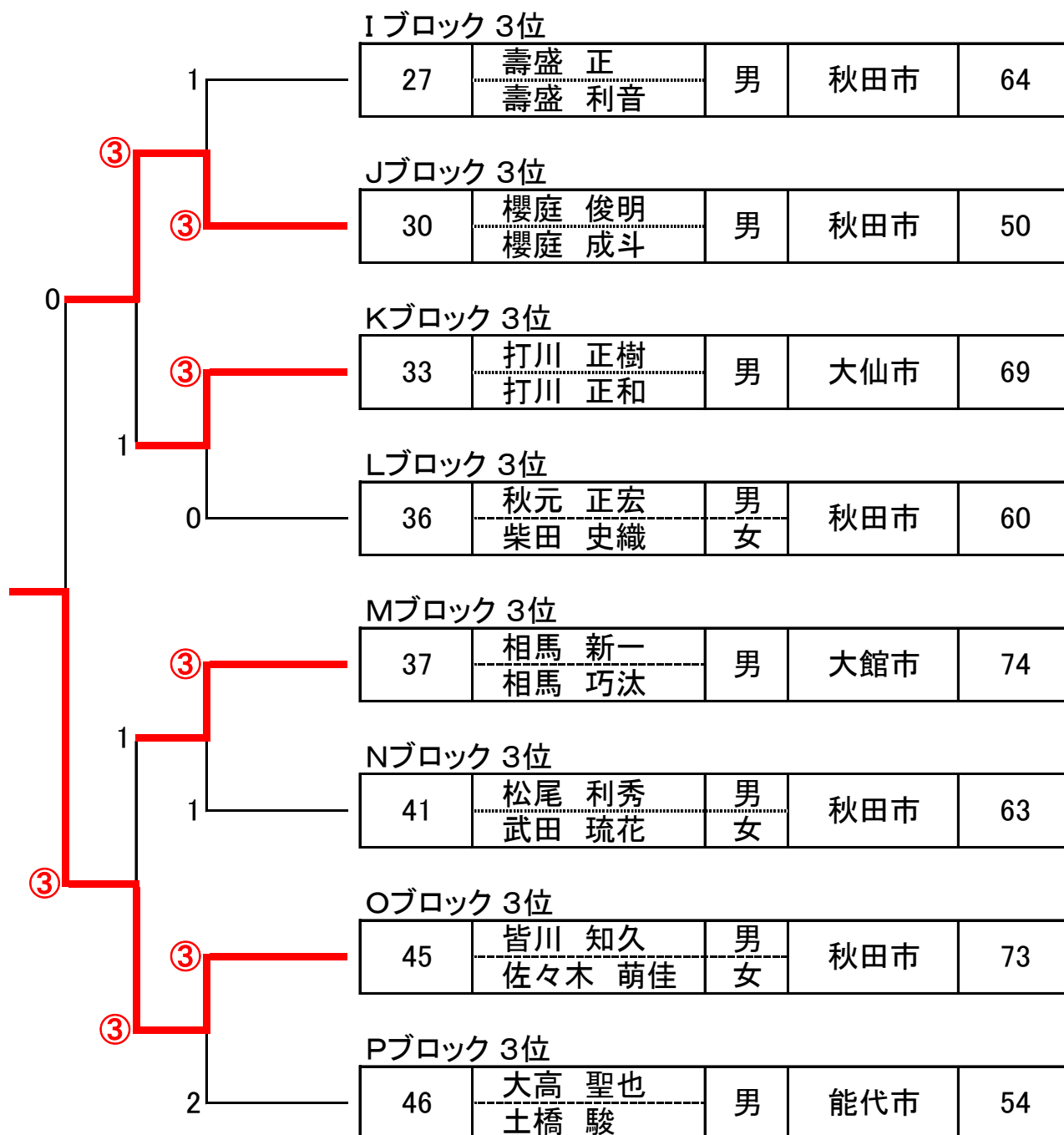

## エイジ75 入賞者



3位 袴田渡部ペア

優勝 井上水戸ペア

準優勝 高橋高橋ペア

エイジ75 予選結果	.....	13ページ
エイジ75 1位トーナメント結果	.....	14ページ
エイジ75 2位トーナメント結果	.....	15ページ
エイジ75 3位トーナメント結果	.....	16ページ

## エイジ75の部(12ペア)

### Aブロック ( 3 コート)

No	選手名	性別	地域名	年齢	51	52	53	勝率	得	失	差	順位
51	袴田 文雄	男	能代市	82	/		③	2/2				1
	袴田 悠介											
52	小山 郁子	女	大館市	92	2	/	③	1/2				2
	因幡 友紀											
53	山城屋 優	男	大館市	80	2	2	/	0/2				3
	山城屋 初											

### Bブロック ( 3 コート)

No	選手名	性別	地域名	年齢	54	55	56	勝率	得	失	差	順位
54	黒澤 雅博	男	横手市	87	/	1	0	0/2				3
	谷藤 寿洋											
55	高橋 司	男	仙北市	85	③	/	③	2/2				1
	高橋 輝昭											
56	島村 昌和	男	大仙市	99	③	1	/	1/2				2
	照内 之尋											

### Cブロック ( 4 コート)

No	選手名	性別	地域名	年齢	57	58	59	勝率	得	失	差	順位
57	井上 光晴	男	秋田市	95	/	③	③	2/2				1
	水戸 一仁											
58	平塚 保寛	男	能代市	90	1	/	0	0/2				3
	渡辺 裕介											
59	川端 清彦	男	能代市	89	2	③	/	1/2				2
	袴田 雅也											

### Dブロック ( 4 コート)

No	選手名	性別	地域名	年齢	60	61	62	勝率	得	失	差	順位
60	袴田 卓也	男	能代市	92	/	③	③	2/2				1
	渡部 勝成											
61	木村 美月	女	秋田市	79	1	/	③	1/2				2
	佐々木 繁樹	男										
62	吉田 健	男	秋田市	87	1	2	/	0/2				3
	松橋 伸一											

# エイジ75 決勝トーナメント(4ペア)

## Aブロック 1位

51	袴田 文雄	男	能代市	82
	袴田 悠介			

## Bブロック 1位

55	高橋 司	男	仙北市	85
	高橋 輝昭			

## Cブロック 1位

57	井上 光晴	男	秋田市	95
	水戸 一仁			

## Dブロック 1位

60	袴田 卓也	男	能代市	92
	渡部 勝成			

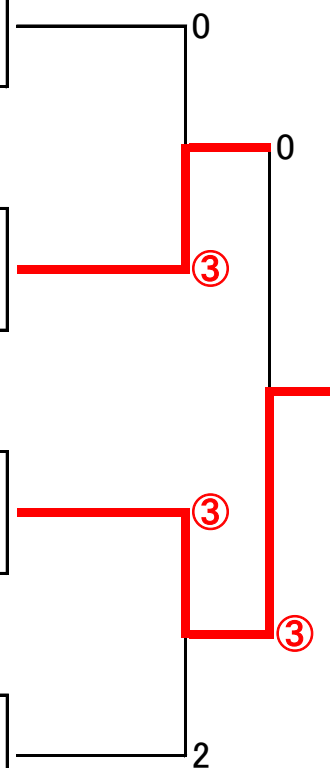

## <3位決定戦>

### ①の敗者

51	袴田 文雄	男	能代市	82
	袴田 悠介			

### ②の敗者

60	袴田 卓也	男	能代市	92
	渡部 勝成			

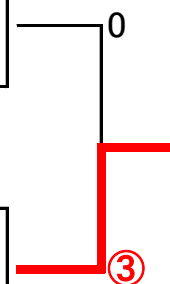

# エイジ75 2位トーナメント(4ペア)

## Aブロック 2位

52	小山 郁子	女	大館市	92
	因幡 友紀			

## Bブロック 2位

56	島村 昌和	男	大仙市	99
	照内 之尋			

## Cブロック 2位

59	川端 清彦	男	能代市	89
	袴田 雅也			

## Dブロック 2位

61	木村 美月	女	秋田市	79
	佐々木 繁樹	男		

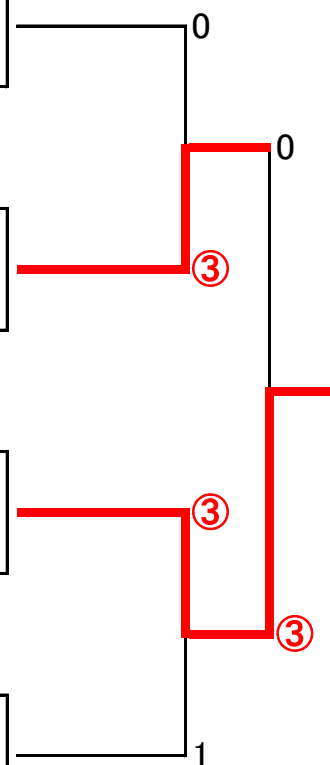

# エイジ75 3位トーナメント(4ペア)

## Aブロック 3位

53	山城屋 優	男	大館市	80
	山城屋 初			

## Bブロック 3位

54	黒澤 雅博	男	横手市	87
	谷藤 寿洋			

## Cブロック 3位

58	平塚 保寛	男	能代市	90
	渡辺 裕介			

## Dブロック 3位

62	吉田 健	男	秋田市	87
	松橋 伸一			

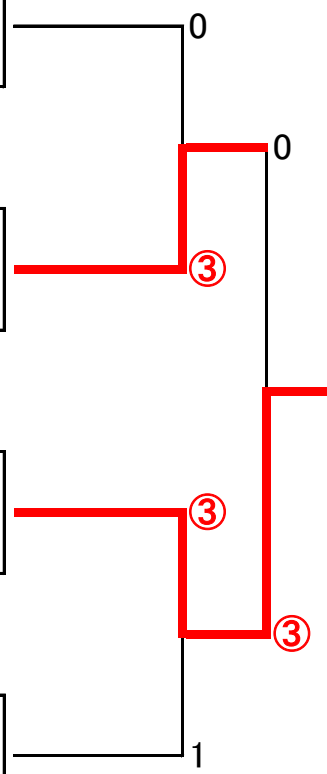



## エイジ100 入賞者



3位 加藤加藤ペア

優勝 今野水戸ペア

準優勝 柳葉後藤ペア

エイジ100 予選結果	.....	18ページ
エイジ100 1位トーナメント結果	.....	19ページ
エイジ100 2位トーナメント結果	.....	20ページ
エイジ100 3位トーナメント結果	.....	21ページ

# エイジ100の部(12ペア)

## Aブロック ( 1 コート)

No	選手名	性別	地域名	年齢	71	72	73	勝率	得	失	差	順位
71	柳葉 敏郎	男	大仙市	105	/	③	③	2/2				1
	後藤 広美											
72	高橋 富貴子	女	大仙市	111	2	/	0	0/2				3
	青谷 賢志	男										
73	浅石 秀	男	鹿角市	106	2	/	③	1/2				2
	浅石 みどり	女										

## Bブロック ( 1 コート)

No	選手名	性別	地域名	年齢	74	75	76	勝率	得	失	差	順位
74	本多 充司	男	秋田市	100	/	0	③	1/2				2
	村井 保											
75	伊藤 弘子	女	八郎潟町	140	③	/	③	2/2				1
	信太 和彦	男	八峰町									
76	梅原 寿太郎	男	大仙市	106	2	0	/	0/2				3
	魚住 弘明		秋田市									

## Cブロック ( 2 コート)

No	選手名	性別	地域名	年齢	77	78	79	勝率	得	失	差	順位
77	加藤 吉雄	男	横手市	111	/	③	③	2/2				1
	加藤 真貴											
78	阿部 利美	男	鹿角市	112	2	/	③	1/2				2
	成田 勝											
79	福田 美華	女	大仙市	105	2	1	/	0/2				3
	島村 和彦	男										

## Dブロック ( 2 コート)

No	選手名	性別	地域名	年齢	80	81	82	勝率	得	失	差	順位
80	今野 敏範	男	秋田市	120	/	③	③	2/2				1
	水戸 智春	女										
81	山城屋 幹雄	男	大館市	132	2	/	③	1/2				2
	高橋 好彦	男	仙北市									
82	外館 志	男	大館市	102	0	1	/	0/2				3
	永井 孝信	男										

# エイジ100 決勝トーナメント(4ペア)

## Aブロック 1位

71	柳葉 敏郎	男	大仙市	105
	後藤 広美			

## Bブロック 1位

75	伊藤 弘子	女	八郎潟町	140
	信太 和彦	男	八峰町	

## Cブロック 1位

77	加藤 吉雄	男	横手市	111
	加藤 真貴			

## Dブロック 1位

80	今野 敏範	男	秋田市	120
	水戸 智春	女		

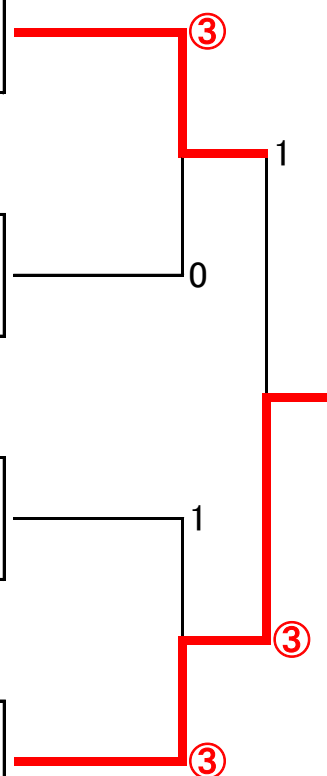

## <3位決定戦>

### ①の敗者

75	伊藤 弘子	女	八郎潟町	140
	信太 和彦	男	八峰町	

### ②の敗者

77	加藤 吉雄	男	横手市	111
	加藤 真貴			

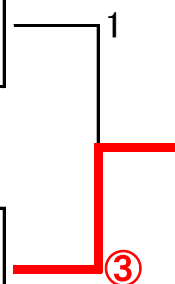

# エイジ100 2位トーナメント(4ペア)

## Aブロック 2位

73	浅石 秀	男	鹿角市	106
	浅石 みどり	女		

## Bブロック 2位

74	本多 充司	男	秋田市	100
	村井 保			

## Cブロック 2位

78	阿部 利美	男	鹿角市	112
	成田 勝			

## Dブロック 2位

81	山城屋 幹雄	男	大館市	132
	高橋 好彦	男	仙北市	

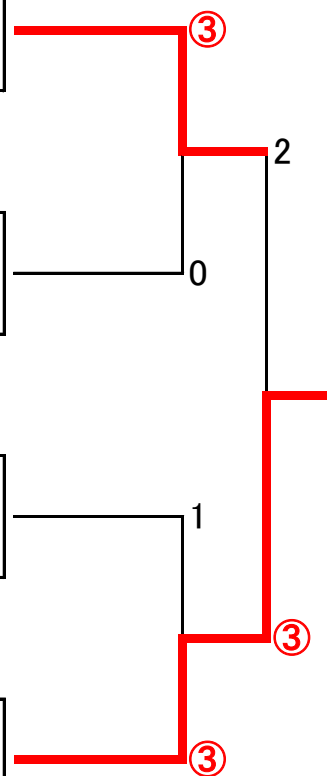

# エイジ100 3位トーナメント(4ペア)

## Aブロック 3位

72	高橋 富貴子	女	大仙市	111
	青谷 賢志	男		

## Bブロック 3位

76	梅原 寿太郎	男	大仙市	106
	魚住 弘明		秋田市	

## Cブロック 3位

79	福田 美華	女	大仙市	105
	島村 和彦	男		

## Dブロック 3位

82	外館 志	男	大館市	102
	永井 孝信	男		

