

平成22年度 福岡県高等学校総合体育大会 ソフトテニス選手権大会

(兼 全国高等学校総合体育大会 ソフトテニス選手権大会 福岡県予選)

2010. 6. 5

福岡市営今津運動公園テニスコート

男子学校対抗の部

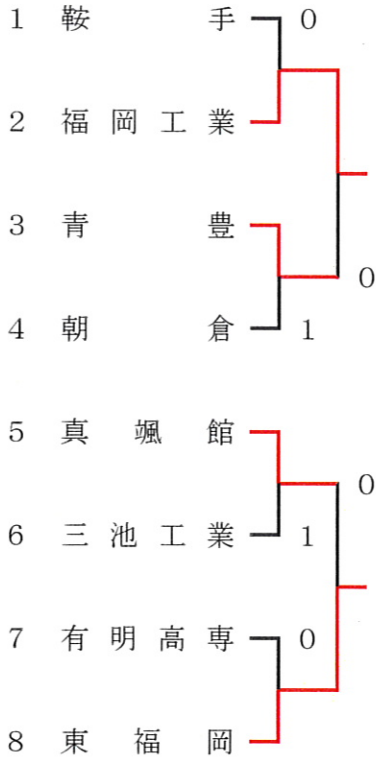

優勝 大牟田

		1	2	3	4
1	大牟田		③	②	②
2	福岡工業	0		②	0
3	八幡	1	1		0
4	東福岡	1	③	③	

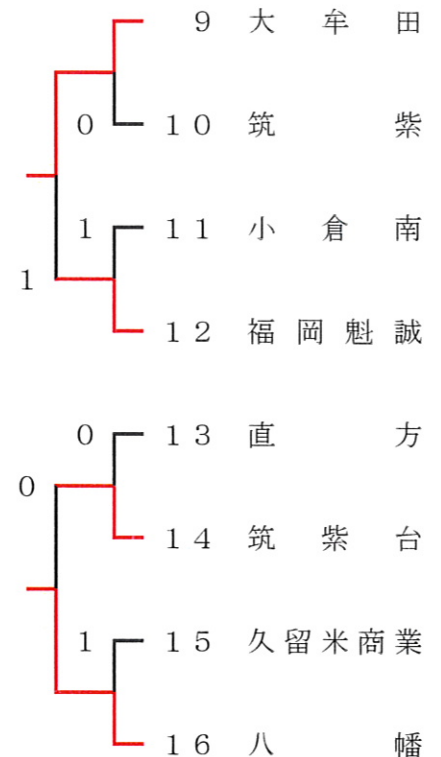

女子学校対抗の部

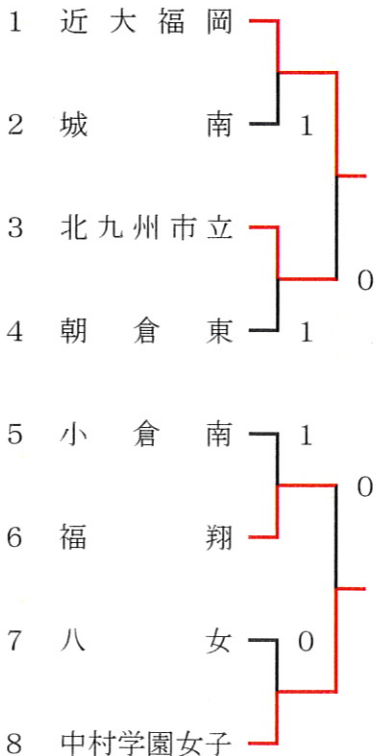

優勝 中村学園女子

		1	2	3	4
1	筑紫女学園		0	0	②
2	中村学園女子	③		②	③
3	近大福岡	③	1		③
4	博多女子	1	0	0	

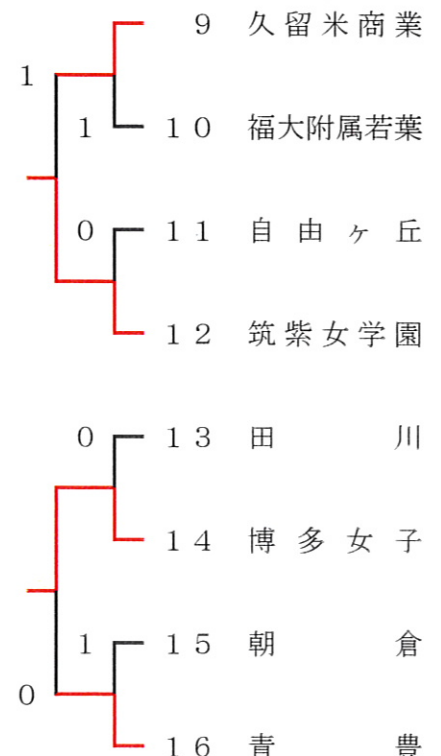

平成22年度 福岡県高等学校総合体育大会 ソフトテニス選手権大会
 (兼 全国高等学校総合体育大会 ソフトテニス選手権大会 福岡県予選)

2010. 6. 6.
 今津運動公園テニスコート

男子個人の部

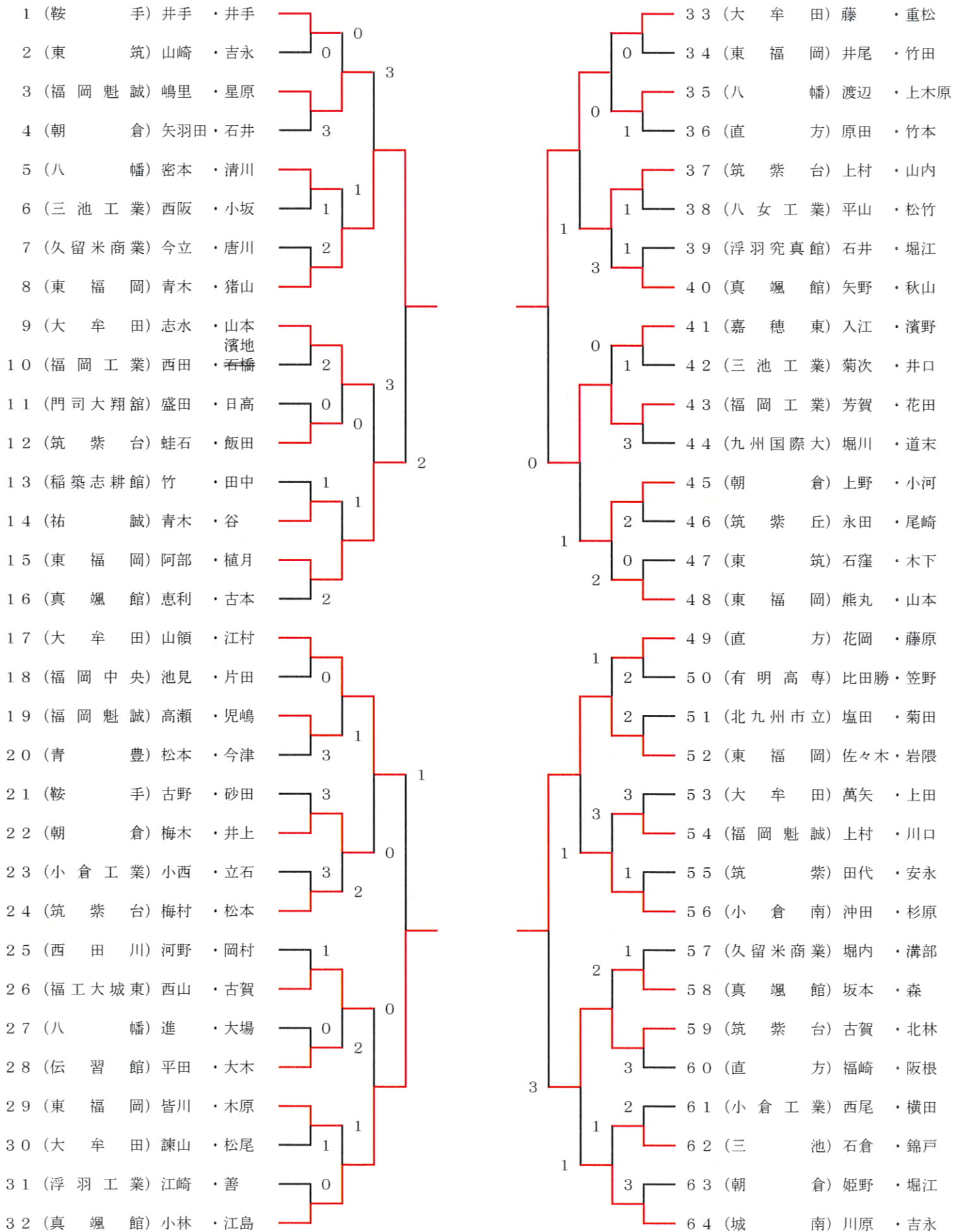

平成22年度 福岡県高等学校総合体育大会 ソフトテニス選手権大会
 (兼 全国高等学校総合体育大会 ソフトテニス選手権大会 福岡県予選)

2010. 6. 6.
 今津運動公園テニスコート

女子個人の部

1 (近大福岡) 富岡・桶本						33 (久留米商業) 田中・龍頭
2 (自由ヶ丘) 瀧下・竹重	0					34 (博多女子) 洪田・柳
3 (博多女子) 原田・蓑川		1				35 (北九州市立) 小島・江口
4 (ありあけ新世) 山下・仲野	1					36 (近大福岡) 田中・大村
5 (青豊) 中山・奥村			1			37 (福岡翔) 山本・牧川
6 (筑紫女学園) 一瀬・川崎	3			2		38 (明善) 篠原・西平
7 (朝倉) 柳・南	0					39 (新宮) 羽吹・大森
8 (福大附属若葉) 相野・松本						40 (小倉南) 坪根・飯塚
9 (久留米商業) 古賀・高田	3					41 (近大福岡) 木原・松尾
10 (福岡魁誠) 辻・西山		2				42 (三池) 坂川・本田
11 (北九州市立) 石井・谷	1					43 (福大附属若葉) 川田・小林
12 (中村学園女子) 坂本・松永						44 (東筑) 南・坂本
13 (嘉穂) 吉竹・金田			1			45 (朝倉) 田箆・林
14 (朝倉東) 和田・矢野	0					46 (武蔵台) 岡部・山内
15 (福岡翔) 西村・中島	2					47 (青豊) 園田・幸松
16 (小倉南) 徳久・池田				0		48 (中村学園女子) 百田・近藤
17 (久留米商業) 和泉・中原						49 (近大福岡) 上田・末武
18 (福岡女子商業) 曲渕・日馬	0		2			50 (朝倉光陽) 日野・坂田
19 (筑紫女学園) 榎田・嶋田	2			1		51 (青豊) 西本・奥田
20 (門司大翔館) 河内・谷頭						52 (中村学園女子) 日向・松本
21 (嘉穂) 肘井・中村	3					53 (朝倉) 小島・坂田
22 (久留米) 高口・古賀			0			54 (福大附属若葉) 猿渡・手水
23 (北九州市立) 中本・花谷	1					55 (博多女子) 井上・柴田
24 (中村学園女子) 甲斐・大崎						56 (北九州市立) 松本・江尻
25 (近大福岡) 林・堤						57 (朝倉東) 白水・鶴田
26 (博多女子) 石丸・山本	1					58 (門司大翔館) 加賀美・諫山
27 (青豊) 宇都宮・高橋				1		59 (福岡翔) 馬場・石橋
28 (大牟田) 中村・藤	3					60 (近大福岡) 神谷・菊野
29 (中村学園女子) 森田・安部						61 (青豊) 幸丸・有吉
30 (福岡翔) 矢壁・増永	0					62 (久留米商業) 鷹巣・堤
31 (浮羽究真館) 江藤・田中	3					63 (筑紫女学園) 熊本・永尾
32 (小倉南) 緒方・谷口				2		64 (中村学園女子) 奥村・新樹

平成 22 年度 福岡県高等学校総合体育大会 ソフトテニス選手権大会
 (兼 全国高等学校総合体育大会 ソフトテニス選手権大会 福岡県予選)

2010. 6. 6

福岡市営今津運動公園テニスコート

男子個人順位

1 位 ~ 4 位

(8) (東 福 岡) 青 木 ・ 猪 山
 (3 3) (大 牟 田) 藤 藤 ・ 重 松
 (3 2) (真 颯 館) 小 林 ・ 江 島
 (5 2) (東 福 岡) 佐 々 木 ・ 岩 隈

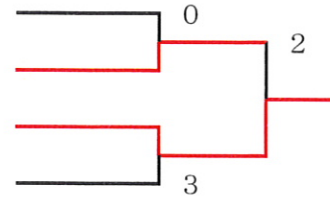

3 位

(8) (東 福 岡) 青 木 ・ 猪 山
 (5 2) (東 福 岡) 佐 々 木 ・ 岩 隈



5 位 ~ 8 位

(1 5) (東 福 岡) 阿 部 ・ 植 月
 (4 3) (福 岡 工 業) 芳 賀 ・ 花 田
 (1 7) (大 牟 田) 山 領 ・ 江 村
 (5 9) (筑 紫 台) 古 賀 ・ 北 林

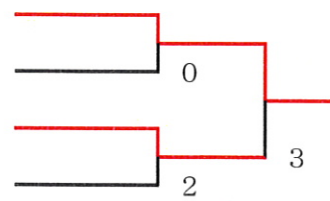

7 位

(4 3) (福 岡 工 業) 芳 賀 ・ 花 田
 (5 9) (筑 紫 台) 古 賀 ・ 北 林

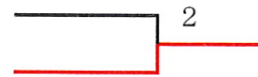

女子個人順位

1 位 ~ 4 位

(1) (近 大 福 岡) 富 岡 ・ 桶 本
 (6 4) (中 村 学 園 女 子) 奥 村 ・ 新 樹
 (2 4) (中 村 学 園 女 子) 甲 斐 ・ 大 崎
 (4 8) (中 村 学 園 女 子) 百 田 ・ 近 藤

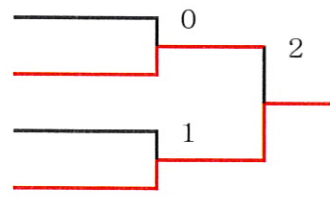

3 位

(1) (近 大 福 岡) 富 岡 ・ 桶 本
 (2 4) (中 村 学 園 女 子) 甲 斐 ・ 大 崎



5 位 ~ 8 位

(1 2) (中 村 学 園 女 子) 坂 本 ・ 松 永
 (5 2) (中 村 学 園 女 子) 日 向 ・ 松 本
 (2 9) (中 村 学 園 女 子) 森 田 ・ 安 部
 (3 3) (久 留 米 商 業) 田 中 ・ 龍 頭

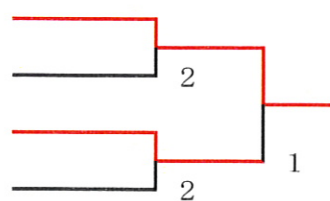

7 位

(3 3) (久 留 米 商 業) 田 中 ・ 龍 頭
 (5 2) (中 村 学 園 女 子) 日 向 ・ 松 本

