

第14回 全国小学生ソフトテニス大会

【鹿児島県予選】

平成27年1月11日【日】

場所 鹿児島市市営テニスコート

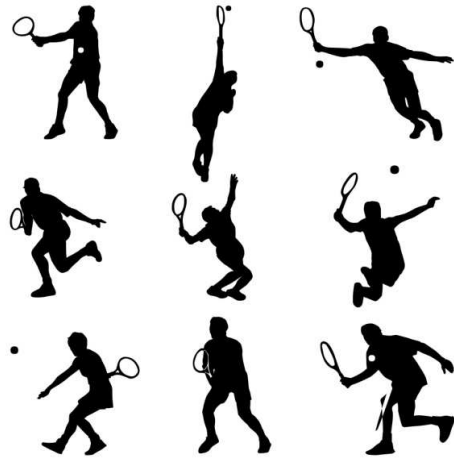

目次

1ページ	5年生男子ダブルス予選リーグ
2ページ	4年生以下男子ダブルス予選リーグ
3～4ページ	5年生女子ダブルス予選リーグ
	4年生以下女子ダブルス予選リーグ
5～6ページ	6年生男子シングルス予選リーグ
	6年生女子シングルス予選リーグ
7ページ	男子B級トーナメント戦
8～9ページ	女子B級トーナメント戦
10ページ	男子5年生、4年生以下決勝トーナメント戦
11ページ	女子5年生、4年生以下決勝トーナメント戦
12ページ	6年生男子決勝トーナメント戦
13ページ	6年生女子決勝トーナメント戦
14ページ	大会進行表

主催 鹿児島県ソフトテニス連盟

5年生男子ダブルス予選リーグ戦

☆A-1コート☆

Aパート		チーム	1	2	3	勝率	差	順位
1	亀井・大久保	青葉		③	③	2/2		1
2	山内・紺屋	星東	0		0	0/2		3
3	寺田・児玉	垂水キッズ	0	③		1/2		2

☆A-1コート☆

Bパート		チーム	4	5	6	勝率	差	順位
4	中島・内匠屋	垂水		③	③	2/2		1
5	岩元・森山	吉野	2		③	1/2		2
6	大園・北	指宿J	0	0		0/2		3

☆A-2コート☆

Cパート		チーム	7	8	9	勝率	差	順位
7	岩切・川上	垂水キッズ		③	③	2/2		1
8	別府・福永	西陵	0		1	0/2		3
9	山之内・坂本	鹿屋J	0	③		1/2		2

☆A-2コート☆

Dパート		チーム	10	11	12	13	勝率	差	順位
10	濱田・西田	広木		2	③	1	1/2		3
11	永田・川畑	垂水J	③		③	③	3/3		1
12	遠矢・坂口	吉野	0	0		1	0/3		4
13	村田・増田	青葉	③	1	③		2/3		2

4年生以下男子ダブルス予選リーグ戦

☆A-3コート☆

Aパート		チーム	21	22	23	勝率	差	順位
21	内匠屋・白井	垂水J		③	③	2/2		1
22	谷・西	吉野	0		2	0/2		3
23	市来・下小野田	鴨池	0	③		1/2		2

☆A-3コート☆

Bパート		チーム	24	25	26	勝率	差	順位
24	平澤・有馬	星東		1	③	1/2		2
25	上城・原田	隈之城	③		③	2/2		1
26	福・井上	西陵	2	0		0/2		3

☆A-4コート☆

Cパート		チーム	27	28	29	勝率	差	順位
27	瀬戸口・大坪	青葉		③	1	1/2		2
28	末吉・福	西陵	1		1	0/2		3
29	本村・尾上	広木	③	③		2/2		1

☆A-4コート☆

Dパート		チーム	30	31	32	勝率	差	順位
30	里・長野	伊集院		③	③	2/2		1
31	坂田・湯口	鹿屋	0		1	0/2		3
32	市来・村中	鴨池	0	③		1/2		2

5年生女子ダブルス予選リーグ戦

☆B-1コート☆

Aパート		チーム	41	42	43	勝率	差	順位
41	鳥丸・橋本	青葉		③	③	2/2		1
42	上温湯・山下	広木	1		③	1/2		2
43	田尻・川越	吉野	0	1		0/2		3

☆B-1コート☆

Bパート		チーム	44	45	46	勝率	差	順位
44	川畑・井上	伊集院		③	③	2/2		1
45	渡部・岡野	隈之城	2		③	1/2		2
46	南谷・山元	鹿屋F	2	1		0/2		3

☆B-2コート☆

Cパート		チーム	47	48	49	勝率	差	順位
47	松村・坂元	広木		③	③	2/2		1
48	日高・日高	星東	0		③	1/2		2
49	月田・崎森	指宿J	R	R		0/2		3

☆B-2コート☆

Dパート		チーム	50	51	52	勝率	差	順位
50	水迫・加	GENKI		③	③	2/2		1
51	山下・窪	指宿J	0		0	0/2		3
52	山口・山口	鹿屋F	0	③		1/2		2

☆B-3コート☆

Eパート		チーム	53	54	55	勝率	差	順位
53	狩川・小湊	青葉		2	0	0/2		3
54	小藺・池田	伊集院	③		③	2/2		1
55	木浦・立元	鹿屋J	③	2		1/2		2

☆B-3コート☆

Fパート		チーム	56	57	58	勝率	差	順位
56	杉本・東條	柘野		③	③	2/2		1
57	川野・神之田	鹿屋F	2		0	0/2		3
58	眞川・日高	広木	1	③		1/2		2

4年生以下女子ダブルス予選リーグ戦

☆A-5コート☆

Aパート		チーム	61	62	63	勝率	差	順位
61	岩坪・濱田	垂水キッズ		③	③	2/2		1
62	芝田・芝田	西陵	0		③	1/2		2
63	西園・宇都	柘野	0	1		0/2		3

☆A-5コート☆

Bパート		チーム	64	65	66	勝率	差	順位
64	上村・森山	鴨池		③	1	1/2		2
65	池ノ上・新鍋	青葉	0		2	0/2		3
66	濱田・生野	キッズ・広木	③	③		2/2		1

☆A-6コート☆

Cパート		チーム	67	68	69	70	勝率	差	順位
67	眞川・山口	広木		③	③	③	3/3		1
68	上野・丸山	松元	0		③	③	2/3		2
69	後田・門松	伊集院	0	2		③	1/3		3
70	芝田・徳永	西陵	R	R	R		0/3		4

☆5年生男子決勝トーナメント戦

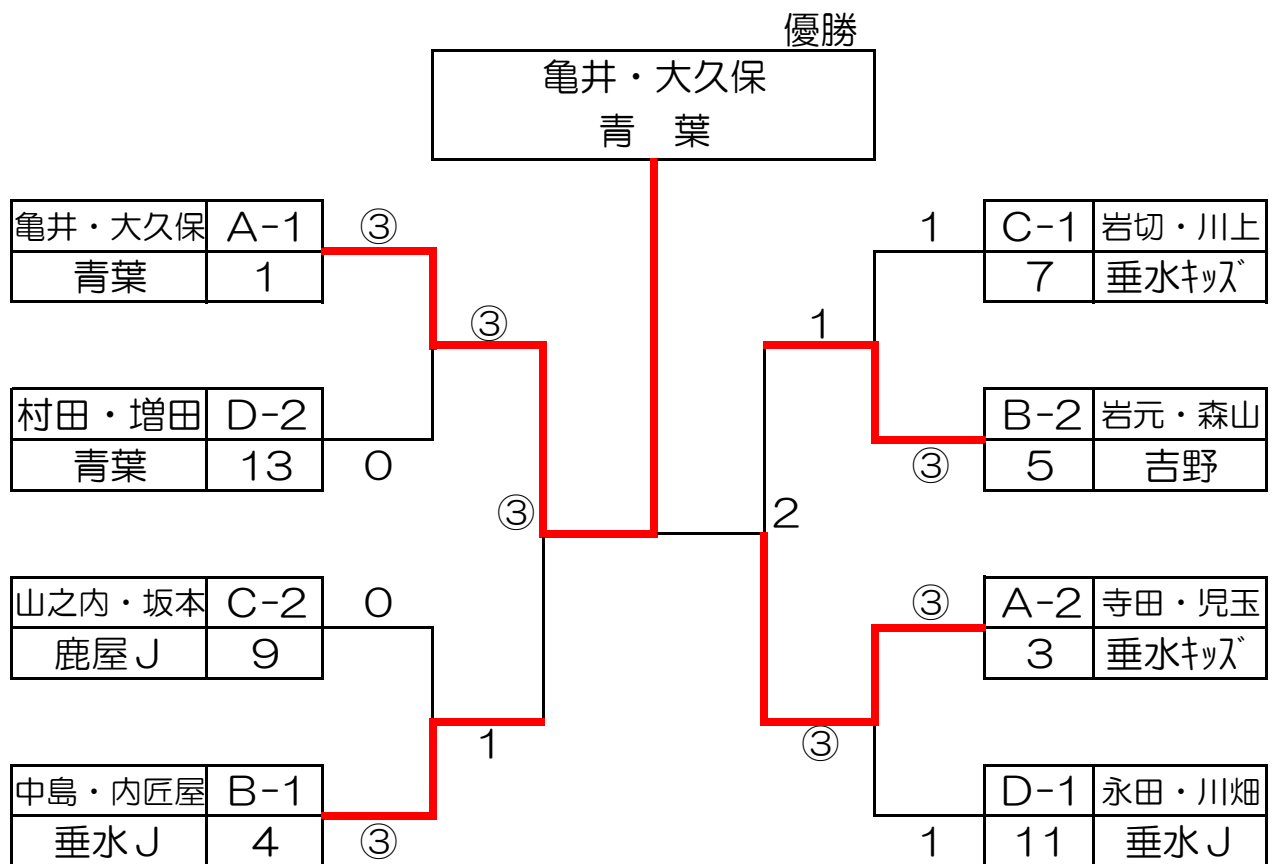

☆4年生以下男子決勝トーナメント戦

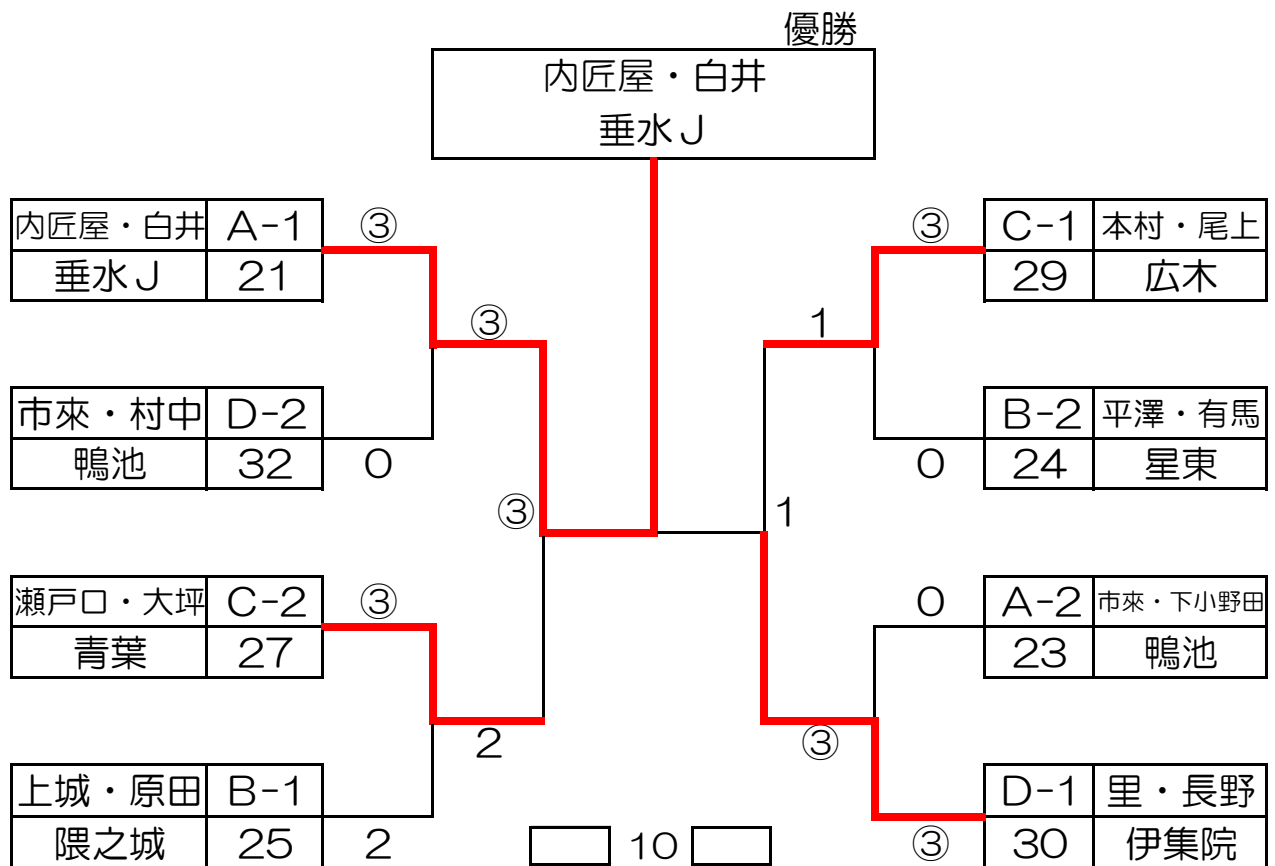

☆5年生女子決勝トーナメント戦

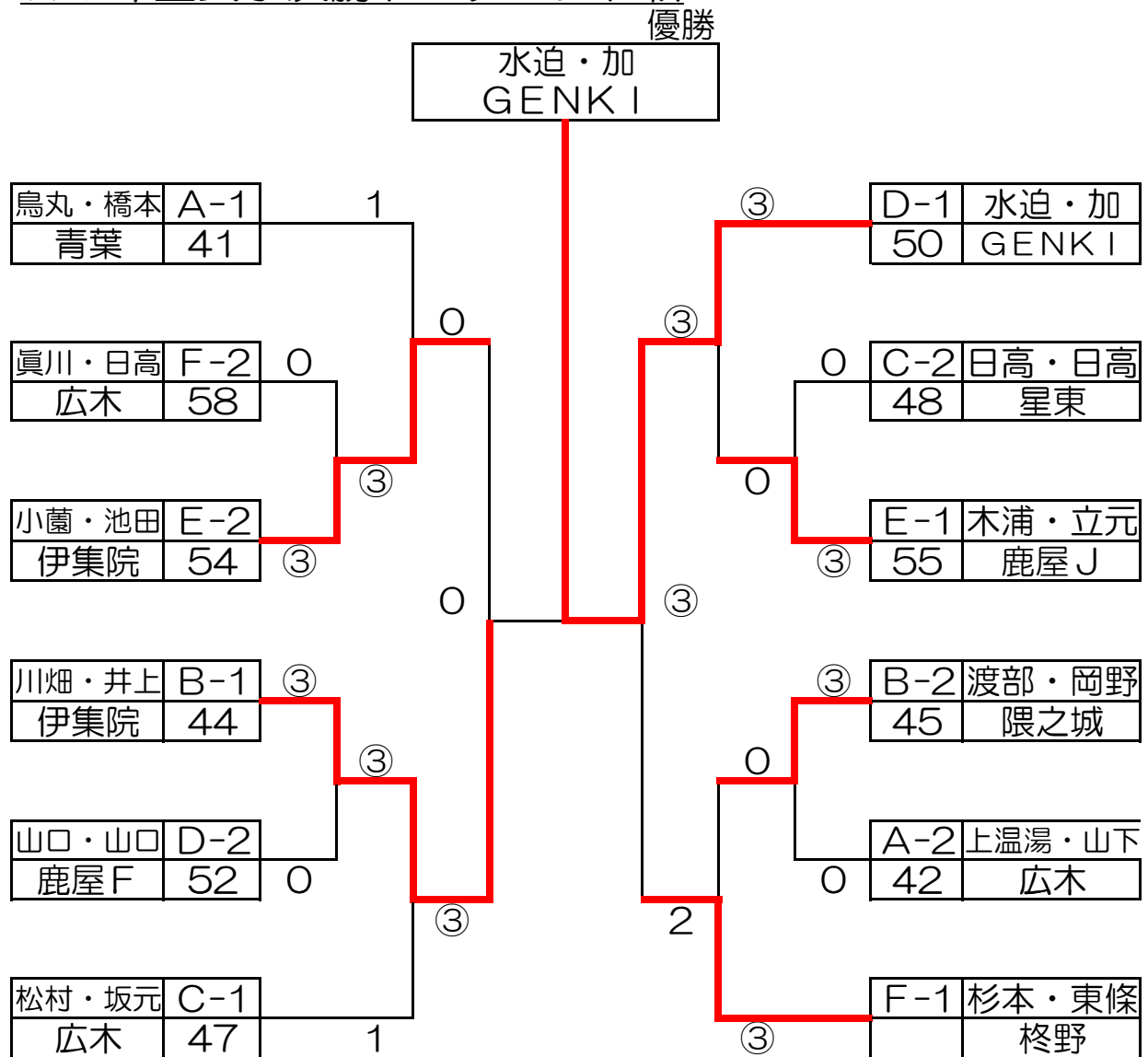

☆4年生以下女子決勝トーナメント戦

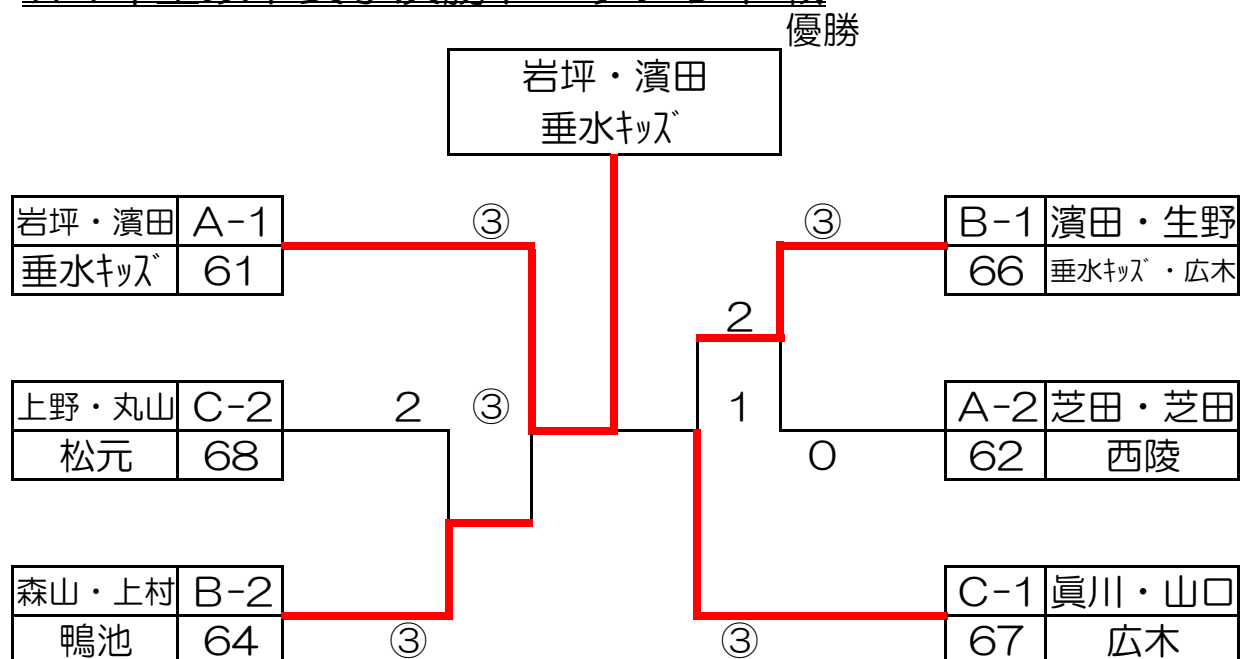

男子シングルス予選リーグ戦



☆C-1コート☆

Aパート		チーム	81	82	83	84	勝率	差	順位
81	白井	垂水J		③	③	③	3/3		1
82	馬場口	こけけーず	0		0	1	0/3		4
83	永田	吉野	0	③		1	1/3		3
84	泉	隈之城	0	③	③		2/3		2

☆C-1コート☆

Bパート		チーム	85	86	87	勝率	差	順位
85	草野	こけけーず		③	③	2/2		1
86	小倉	柊野	1		2	0/2		3
87	川崎	星東	0	③		1/2		2

☆C-1コート☆

Cパート		チーム	88	89	90	勝率	差	順位
88	脇田	広木		③	③	2/2		1
89	菊永	吉野	0		0	0/2		3
90	田代	伊集院	0	③		1/2		2

☆C-2コート☆

Dパート		チーム	91	92	93	勝率	差	順位
91	松田	西陵		③	③	2/2		1
92	岡村	星東	1		1	0/2		3
93	柿本	こけけーず	1	③		1/2		2

☆C-2コート☆

Eパート		チーム	94	95	96	勝率	差	順位
94	前野	柊野		1	③	1/2		2
95	池田	広木	③		③	2/2		1
96	田渕	こけけーず	0	0		0/2		3

☆C-2コート☆

Fパート		チーム	97	98	99	勝率	差	順位
97	山神	吉野		③	③	2/2		1
98	遠藤	伊集院	0		0	0/2		3
99	下柳田	指宿J	1	③		1/2		2

☆C-2コート☆

Gパート		チーム	100	101	102	勝率	差	順位
100	濱田	垂水キッ*		③	③	2/2		1
101	内田	こけけーず	0		0	0/2		3
102	廣川	鹿屋F	0	③		1/2		2

男子シングルス予選リーグ戦



No-2

☆D-1コート☆

Hパート	チーム	103	104	105	勝率	差	順位
103	山下 垂水J		③	③	2/2		1
104	日高 広木	0		③	1/2		2
105	川畑 指宿J	1	2		0/2		3

☆D-1コート☆

Iパート	チーム	106	107	108	勝率	差	順位
106	住吉 広木		③	③	2/2		1
107	田中 こけけーず	0		2	0/2		3
108	福留 吉野	0	③		1/2		2

☆D-1コート☆

Jパート	チーム	109	110	111	勝率	差	順位
109	江藤 伊集院		③	③	2/2		1
110	狩集 こけけーず	0		2	0/2		3
111	山下 柊野	0	③		1/2		2

☆D-1コート☆

Kパート	チーム	112	113	114	勝率	差	順位
112	菅井 垂水キッ		③	③	2/2		1
113	湯口 鹿屋F	0		2	0/2		3
114	上村 隈之城	0	③		1/2		2

☆D-2コート☆

Lパート	チーム	115	116	117	勝率	差	順位
115	平澤 星東		③	③	2/2		1
116	宮内 こけけーず	1		0	0/2		3
117	松島 西陵	2	③		1/2		2

☆D-2コート☆

Mパート	チーム	118	119	120	勝率	差	順位
118	末吉 郡山		③	③	2/2		1
119	榎田 伊集院	0		1	0/2		3
120	福山 吉野	1	③		1/2		2

☆D-2コート☆

Nパート	チーム	121	122	123	124	勝率	差	順位
121	谷水 広木		③	③	③	3/3		1
122	福永 柊野	0		③	③	2/3		2
123	渡辺 鹿屋F	0	0		0	0/3		4
124	大園 鴨池	0	2	③		1/3		3



☆B-4コート☆

Aパート		チーム	131	132	133	134	勝率	差	順位
131	豊 巻	金 山		③	③	③	3/3		1
132	児 玉	星 東	0		0	0	0/3		4
133	山 本	垂水キッス	2	③		1	1/3		3
134	富 永	柊 野	1	③	③		2/3		2

☆B-4コート☆

Bパート		チーム	135	136	137	勝率	差	順位
135	柿 元	鹿屋J		③	③	2/2		1
136	有 馬	星 東	0		2	0/2		3
137	原之園	伊集院	0	③		1/2		2

☆B-4コート☆

Cパート		チーム	138	139	140	勝率	差	順位
138	奥	GENKI I		③	③	2/2		1
139	新 鍋	青 葉	0		0	0/2		3
140	久 保	こけけーず	0	③		1/2		2

☆B-5コート☆

Dパート		チーム	141	142	143	勝率	差	順位
141	村 方	青 葉		③	③	2/2		1
142	向 江	金 山	2		③	1/2		2
143	楠 元	星 東	1	1		0/2		3

☆B-5コート☆

Eパート		チーム	144	145	146	勝率	差	順位
144	菖蒲谷	GENKI I		③	③	2/2		1
145	住 吉	鹿屋J	0		1	0/2		3
146	長 崎	吉 野	0	③		1/2		2





☆B-5コート☆

Fパート		チーム	147	148	149	勝率	差	順位
147	宮尾	GENKI I		③	③	2/2		1
148	山越	星東	0		0	0/2		3
149	松山	隈之城	0	③		1/2		2

☆B-5コート☆

Gパート		チーム	150	151	152	勝率	差	順位
150	野村	金山		③	③	2/2		1
151	中村	鴨池	0		0	0/2		3
152	臼井	吉野	0	③		1/2		2

☆B-5コート☆

Hパート		チーム	153	154	155	勝率	差	順位
153	福山	青葉		③	1	1/2		2
154	平松	こけけーず	1		0	0/2		3
155	吉原	鹿屋J	③	③		2/2		1

☆B-6コート☆

Iパート		チーム	156	157	158	勝率	差	順位
156	平野	鹿屋J		③	③	2/2		1
157	内	青葉	0		③	1/2		2
158	前畑	伊集院	1	2		0/2		3

☆B-6コート☆

Jパート		チーム	159	160	161	勝率	差	順位
159	橋口	星東		③	1	1/2		2
160	勝目	吉野	0		0	0/2		3
161	木佐貴	垂水キッ	③	③		2/2		1

☆B-6コート☆

Kパート		チーム	162	163	164	165	勝率	差	順位
162	南原	青葉		③	③	③	3/3		1
163	西山	鹿屋J	0		0	0	0/3		4
164	田中	こけけーず	0	③		1	1/3		3
165	月田	指宿J	1	③	③		2/3		2

☆シングルス男子決勝トーナメント戦

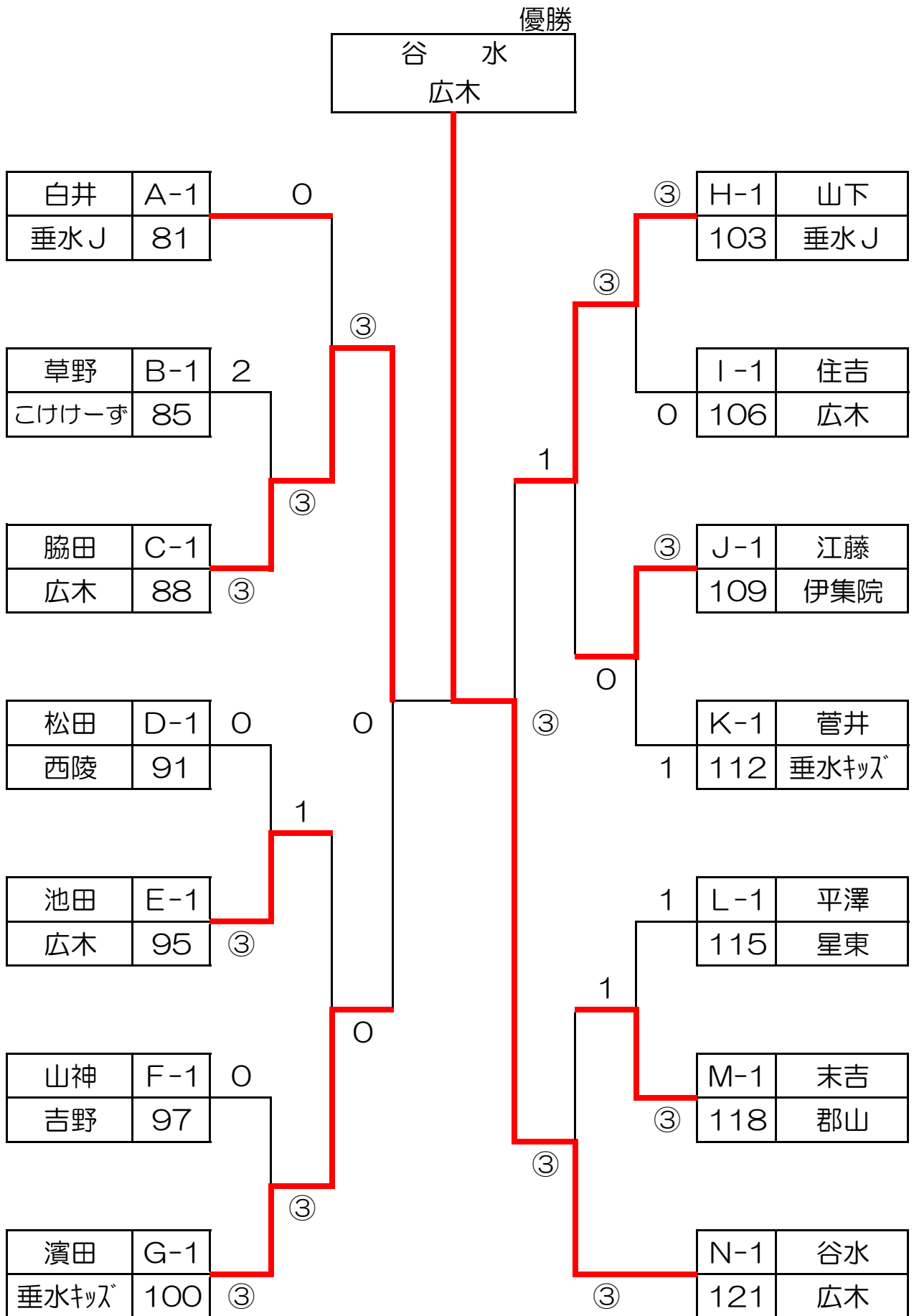

☆シングルス女子決勝トーナメント戦

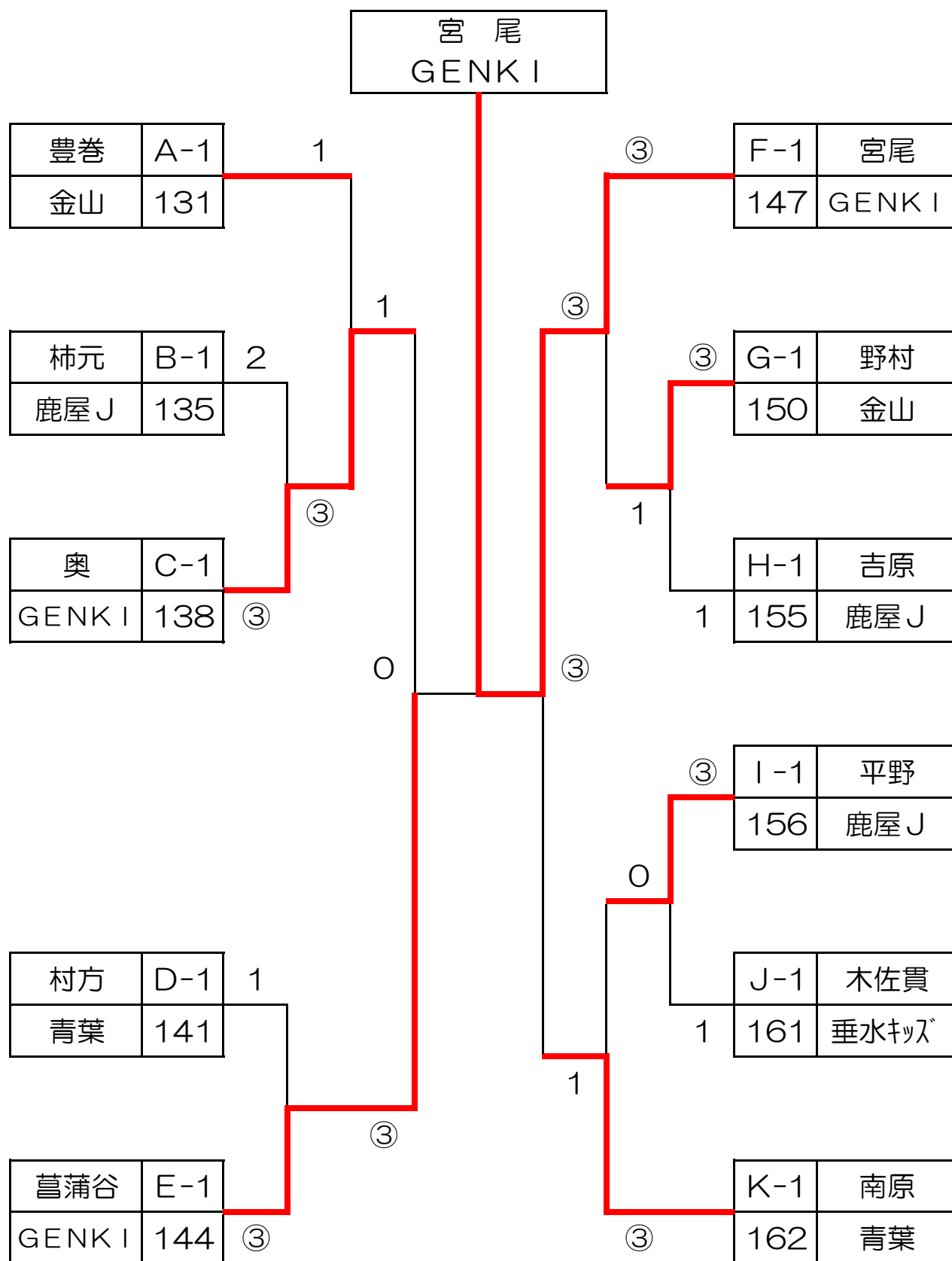

男子B級ダブルストーナメント戦

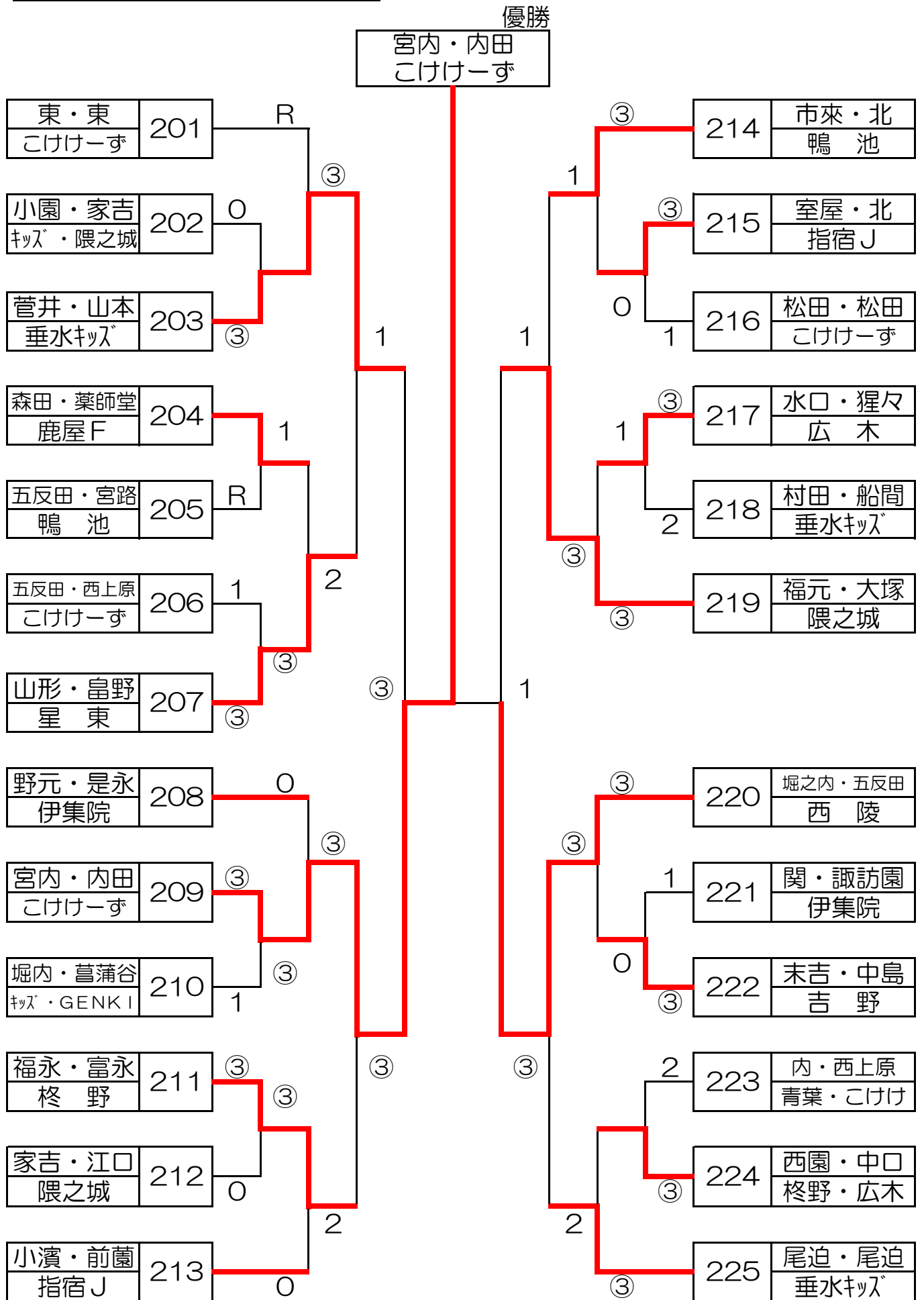

女子B級ダブルストーナメント戦

No-1

優勝

