

# 第39回 鹿児島県小学生ソフトテニス大会

## 【兼全九州大会予選】

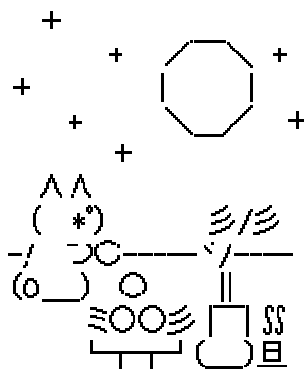

日時 平成30年9月23日【日】

場所 伊集院総合運動公園  
テニスコート  
及び小鶴ドーム

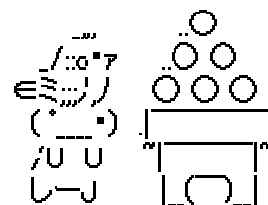

### ★試合会場のご案内

屋外テニスコート								
コート	1	2	3	4	5	6	7	8
種目	男子B級		女子B級		男子A級			

小鶴ドーム			
コート	A	B	C
種目	女子A級		

主催 鹿児島県ソフトテニス連盟



\*男子A級ダブルス個人戦

									5コート	
Aパート	チーム名	1	2	3	勝	負	順位	試合順	対戦	
1	菖蒲谷・堀之内	GENKI	③	③	2	0	1	1	1-2	
2	丸野・松原	西陵	0	0	0	2	3	4	2-3	
3	南・猪鹿野	青葉	0	③	1	1	2	7	1-3	

									5コート	
Bパート	チーム名	4	5	6	勝	負	順位	試合順	対戦	
4	芝・北	吉野・指宿	③	③	2	0	1	2	4-5	
5	永山・大山	鹿屋F	0	0	0	2	3	5	5-6	
6	菅井・美坂	垂水キッス	2	③	1	1	2	8	4-6	

									5コート	
Cパート	チーム名	7	8	9	勝	負	順位	試合順	対戦	
7	宮路・萩原	広木	③	③	2	0	1	3	7-8	
8	勝間・迫田	伊集院	0	2	0	2	3	6	8-9	
9	福・黒葛	西陵	1	③	1	1	2	9	7-9	

									6コート	
Dパート	チーム名	10	11	12	勝	負	順位	試合順	対戦	
10	吉永・市来	鴨池	③	③	2	0	1	3	10-11	
11	福重・立石	西陵	1	③	1	1	2	6	11-12	
12	河内迫・山下	広木	0	2	0	2	3	9	10-12	

									6コート	
Eパート	チーム名	13	14	15	16	勝	負	順位	試合順	対戦
13	赤塚・池水	青葉	③	③	③	3	0	1	1	13-14
14	肝付・俣江	垂水キッス	0	③	2	1	2	3	2	15-16
15	中村・尾堂	武岡	0	0	0	0	3	4	4	13-15
16	丸山・山之内	垂水J	0	③	③	2	1	2	5	14-16
									7	14-15
									8	13-16

									7コート	
Fパート	チーム名	17	18	19	20	勝	負	順位	試合順	対戦
17	西園・家吉	柊野	③	③	③	3	0	1	1	17-18
18	河野・森岡	青葉	2	③	③	2	1	2	2	19-20
19	山口・山口	鹿屋J	0	0	0	0	3	4	4	17-19
20	村田・船間	垂水キッス	0	2	③	1	2	3	5	18-20
									7	18-19
									8	17-20

									7コート	
Gパート	チーム名	21	22	23	勝	負	順位	試合順	対戦	
21	中口・宮路	広木	③	③	2	0	1	3	21-22	
22	藤崎・乗越	こけけーず	1	③	1	1	2	6	22-23	
23	深見・小園	西陵	0	2	0	2	3	9	21-23	

									8コート	
Hパート	チーム名	24	25	26	勝	負	順位	試合順	対戦	
24	川畑・松下	GENKI	2	1	0	2	3	1	24-25	
25	小園・久木野	キッス 隈之城	③	1	1	1	2	3	25-26	
26	揃・南	青葉	③	③	2	0	1	5	24-26	

									8コート	
Iパート	チーム名	27	28	29	勝	負	順位	試合順	対戦	
27	松元・森	松元	③	③	2	0	1	2	27-28	
28	山之口・田邊	青葉	0	1	0	2	3	4	28-29	
29	東山崎・川井田	鹿屋F	0	③	1	1	2	6	27-29	

## ①

## \*女子A級ダブルス個人戦

									ドーム-Aコート	
Aパート	チーム名	31	32	33	勝	負	順位	試合順	対戦	
31	荒田・須ヶ牟田	広木	③	③	2	0	1	1	31-32	
32	山下・中園	武岡	0	0	0	2	3	4	31-33	
33	平良・柴田	鹿屋F	0	③	1	1	2	7	32-33	

									ドーム-Aコート	
Bパート	チーム名	34	35	36	勝	負	順位	試合順	対戦	
34	門松・関	伊集院	③	③	2	0	1	2	34-35	
35	今村・中脇	広木	0	1	0	2	3	5	34-36	
36	太田・鬼塚	青葉	2	③	1	1	2	8	35-36	

									ドーム-Aコート	
Cパート	チーム名	37	38	39	勝	負	順位	試合順	対戦	
37	山迫・生田	GENKI	③	③	2	0	1	3	37-38	
38	和田・有留	YuYu	0	1	0	2	3	6	37-39	
39	久保蘭・永野	鴨池・鹿屋J	0	③	1	1	2	9	38-39	

									ドーム-Bコート	
Dパート	チーム名	40	41	42	43	勝	負	順位	試合順	対戦
40	肝付・美坂	垂水キッス	③	③	③	3	0	1	1	40-41
41	兒玉・古川	広木	1	0	③	1	2	3	3	42-43
42	下川・染川	隈之城	1	③	③	2	1	2	5	40-42
43	川上・外山	青葉	0	0	1	0	3	4	7	41-43
									9	41-42
									11	40-43

									ドーム-Bコート	
Eパート	チーム名	44	45	46	47	勝	負	順位	試合順	対戦
44	神之田・浅井	鹿屋J	③	③	③	3	0	1	2	44-45
45	東・唐仁原	吉野	1	③	③	2	1	2	4	46-47
46	瀬戸川・内山	武岡	0	2	0	0	3	4	6	44-46
47	揃・太田	青葉	2	0	③	1	2	3	8	45-47
									10	45-46
									12	44-47

									ドーム-Cコート	
Fパート	チーム名	48	49	50	勝	負	順位	試合順	対戦	
48	山口・才川	広木	③	③	2	0	1	1	48-49	
49	岩元・森田	鹿屋F	0	0	0	2	3	4	49-50	
50	市來・青柳	鴨池	1	③	1	1	2	7	48-50	

									ドーム-Cコート	
Gパート	チーム名	51	52	53	勝	負	順位	試合順	対戦	
51	石井・今村	GENKI・広木	③	2	1	1	2	2	51-52	
52	山下・尾曲	武岡	1	2	0	2	3	5	52-53	
53	上玉利・帖佐	垂水キッス	③	③	2	0	1	8	51-53	

									ドーム-Cコート	
Hパート	チーム名	54	55	56	勝	負	順位	試合順	対戦	
54	杉本・原	隈之城	③	③	2	0	1	3	54-55	
55	外山・森岡	青葉	1	0	0	2	3	6	55-56	
56	前畑・後田	伊集院	2	③	1	1	2	9	54-56	

## ②

# \*男子A級ダブルス決勝トーナメント戦

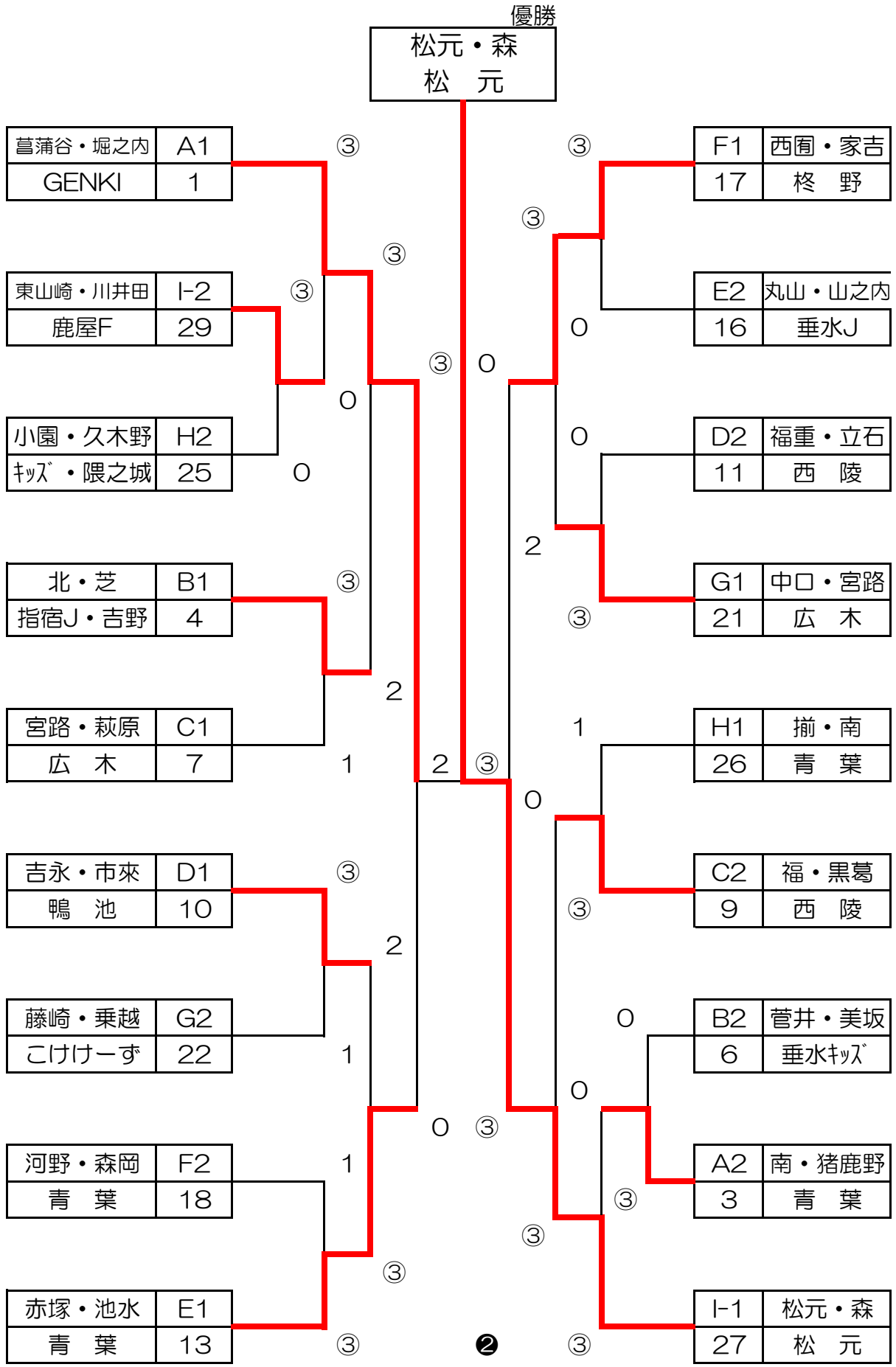

# \*女子A級ダブルス決勝トーナメント戦

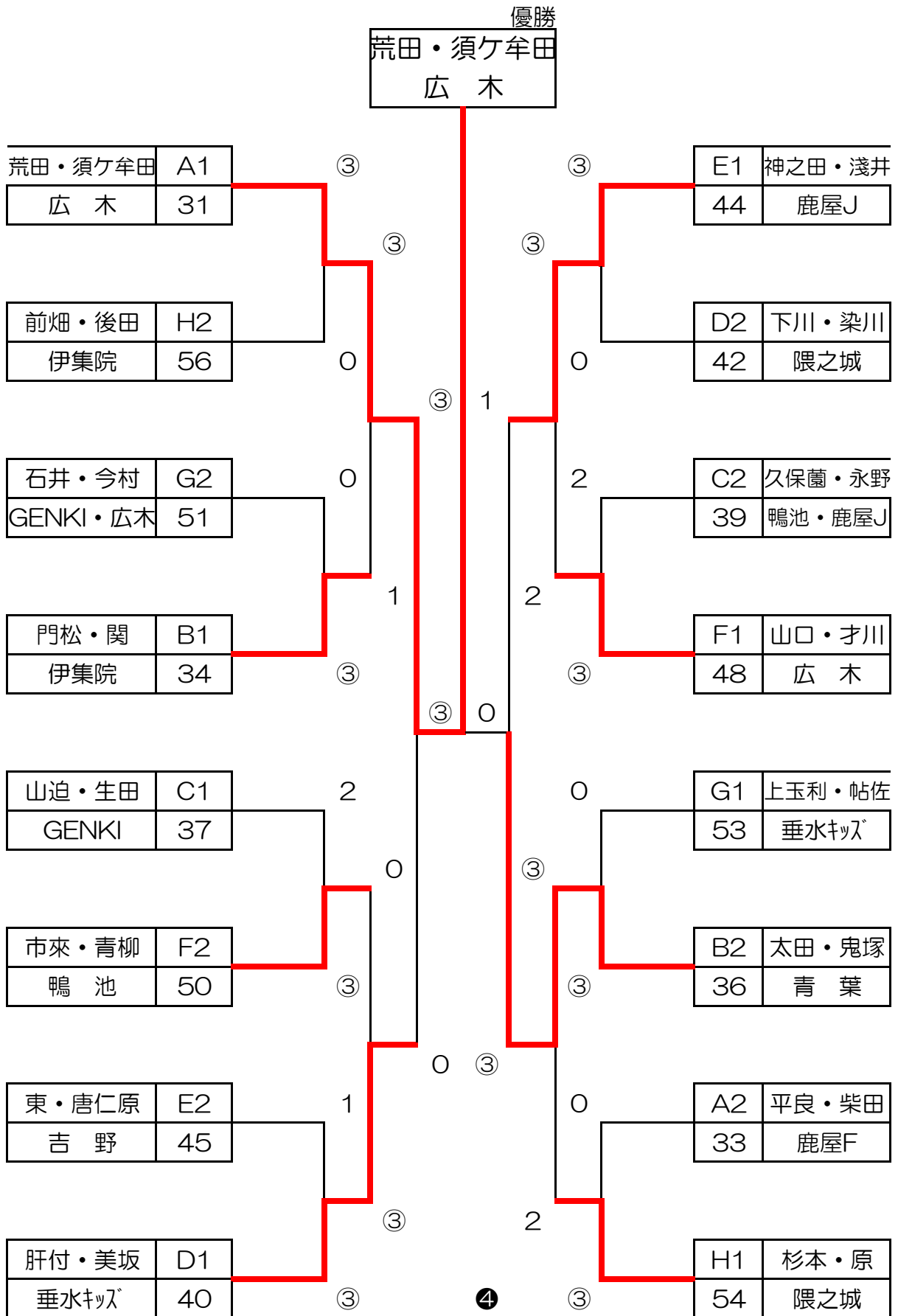



\*男子B級ダブルス個人・トーナメント戦 【その-2】

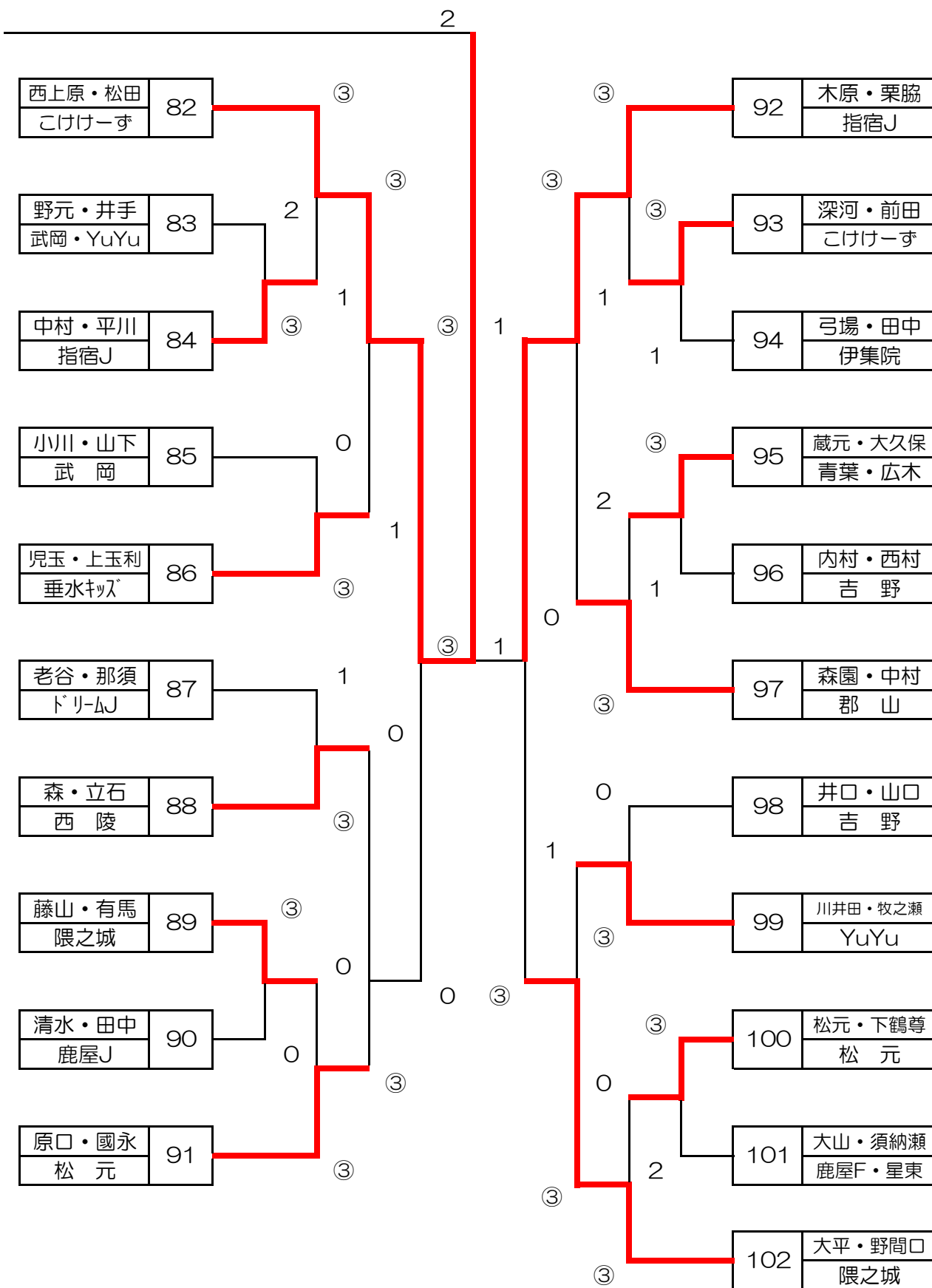

# \*女子B級ダブルス個人・トーナメント戦 【その-1】

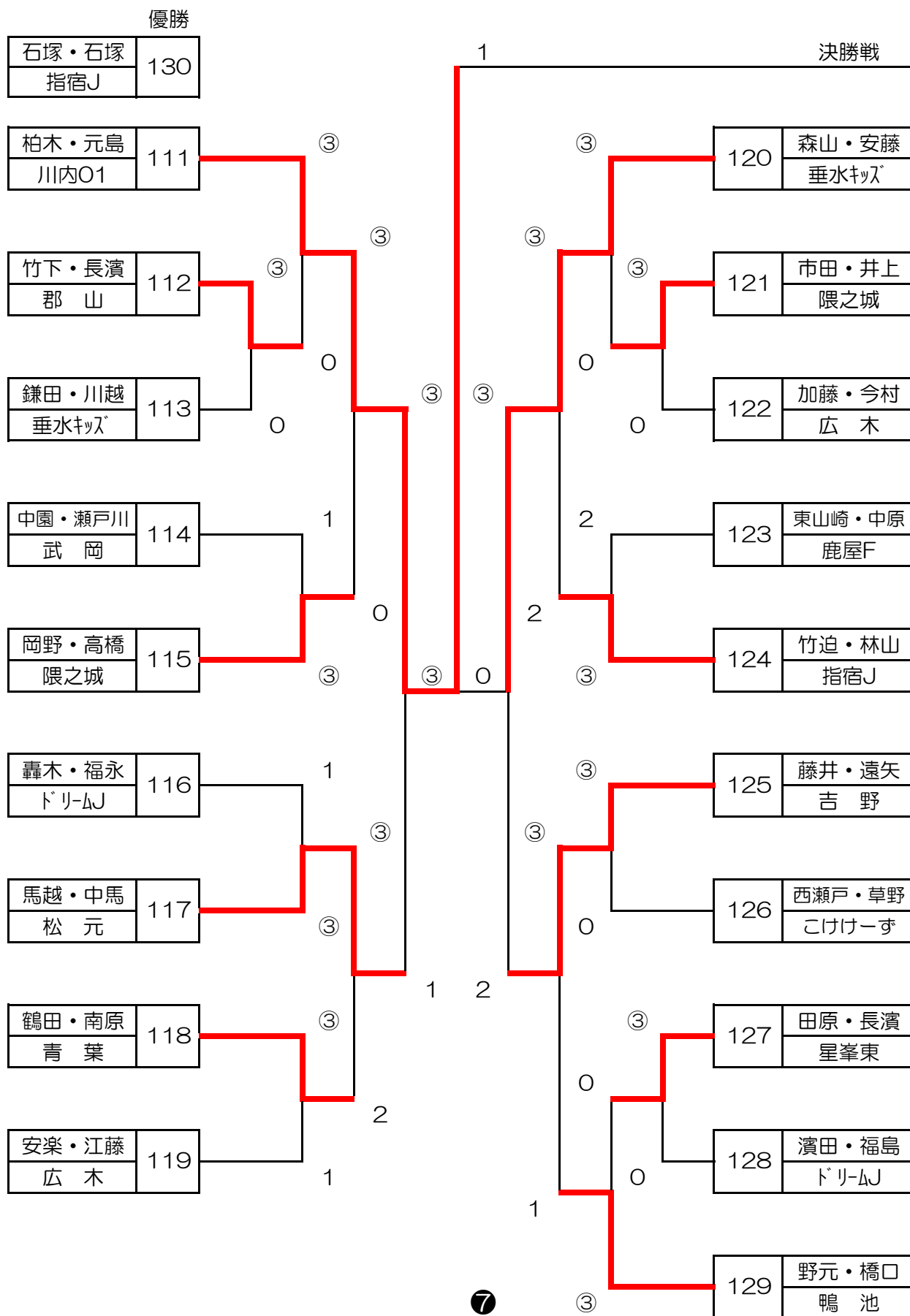



\*女子B級ダブルス個人・トーナメント戦 【その-2】

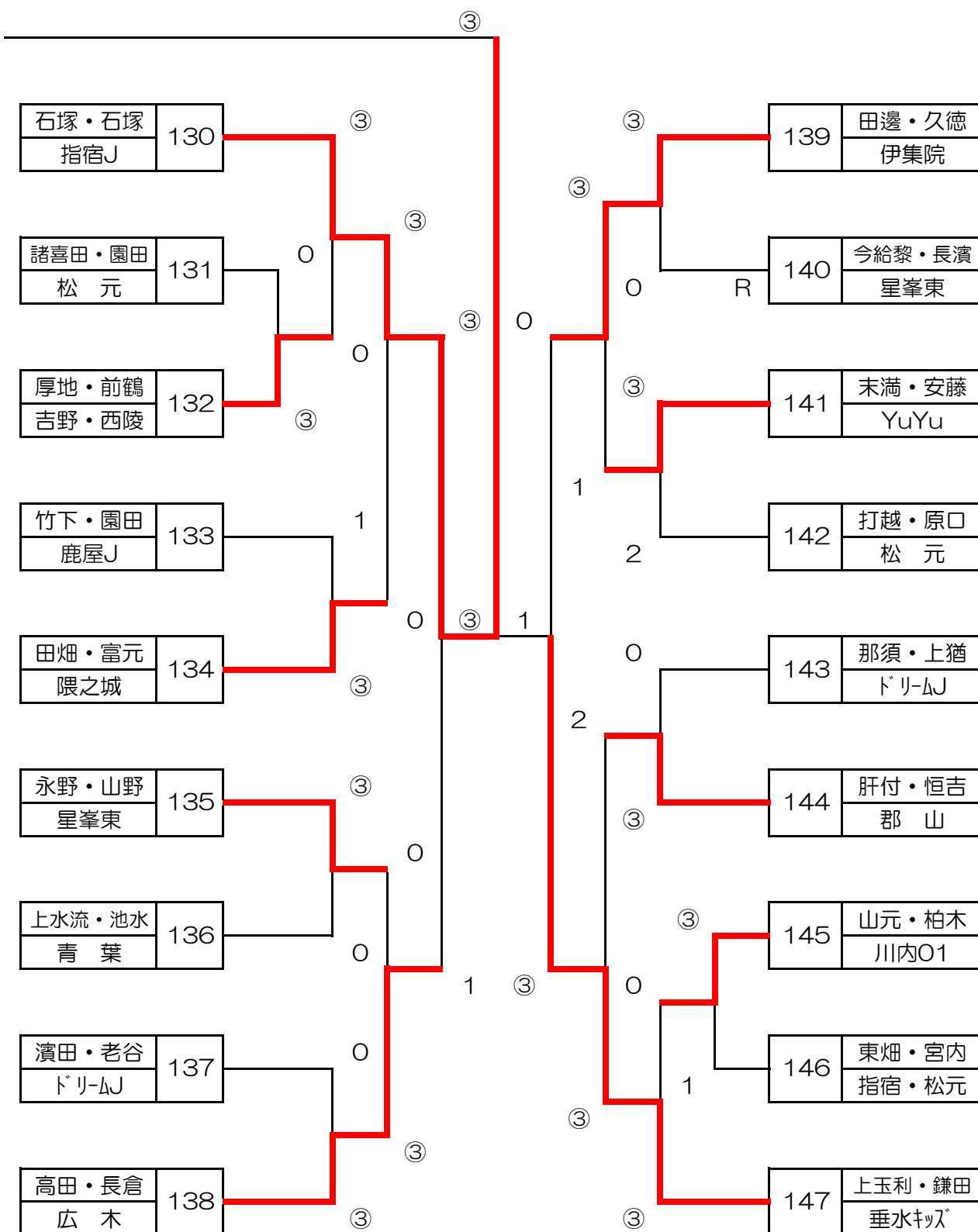

# 第39回 鹿児島県小学生ソフトテニス大会結果

【兼全九州大会予選】

男子の部

★8位までが全九州大会出場

順位	氏名	チーム名	記事欄
優勝	松元	チーム松元	
	森		
準優勝	菖蒲谷	GENKIジュニア	
	堀之内		
3位	西園	柊野ジュニア	
	家吉		
4位	赤塚	青葉ジュニア	
	池水		
5位	福	西陵ジュニア	
	黒葛		
6位	芝	吉野スポーツ少年団	
	北	指宿ジュニア	
7位	中口	広木スポーツ少年団	
	宮路		
8位	吉永	鴨池スポーツ少年団	
	市来		

女子の部

★8位までが全九州大会出場

順位	氏名	チーム名	記事欄
優勝	荒田	広木スポーツ少年団	
	須ヶ牟田		
準優勝	太田	青葉ジュニア	
	鬼塚		
3位	肝付	垂水キッズ	
	美坂		
4位	神之田	鹿屋ジュニア	
	浅井		
5位	門松	伊集院ジュニア	
	関		
6位	杉本	隈之城ジュニア	
	原		
7位	市来	鴨池スポーツ少年団	
	青柳		
8位	山口	広木スポーツ少年団	
	才川		

B級男子の部

順位	氏名	チーム名
優勝	中馬・深見	垂水キッズ
準優勝	西上原・松田	こけけーず
3位	荒武・南	青葉ジュニア
3位	大平・野間口	隈之城ジュニア

B級女子の部

順位	氏名	チーム名
優勝	石塚・石塚	指宿ジュニア
準優勝	柏木・元島	川内O1
3位	上玉利・鎌田	垂水キッズ
3位	森山・安藤	垂水キッズ