

## 【 一 般 男 子 】

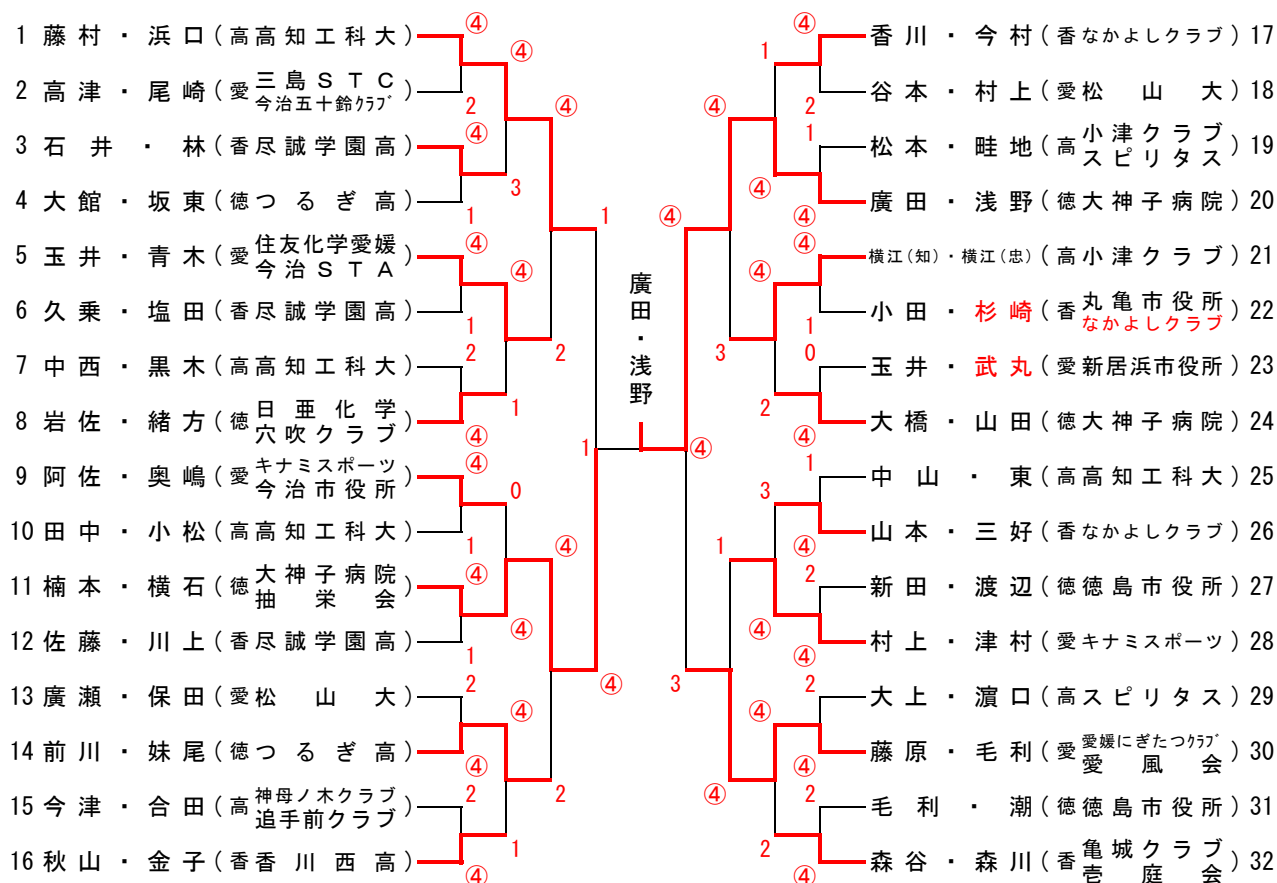

## 【 成 年 男 子 】

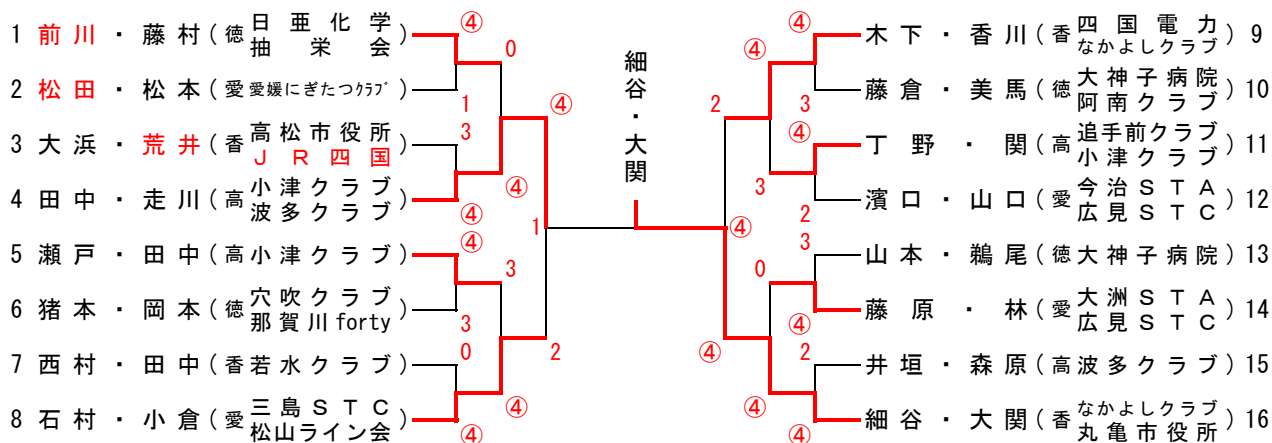

## 【 シニア男子45 】

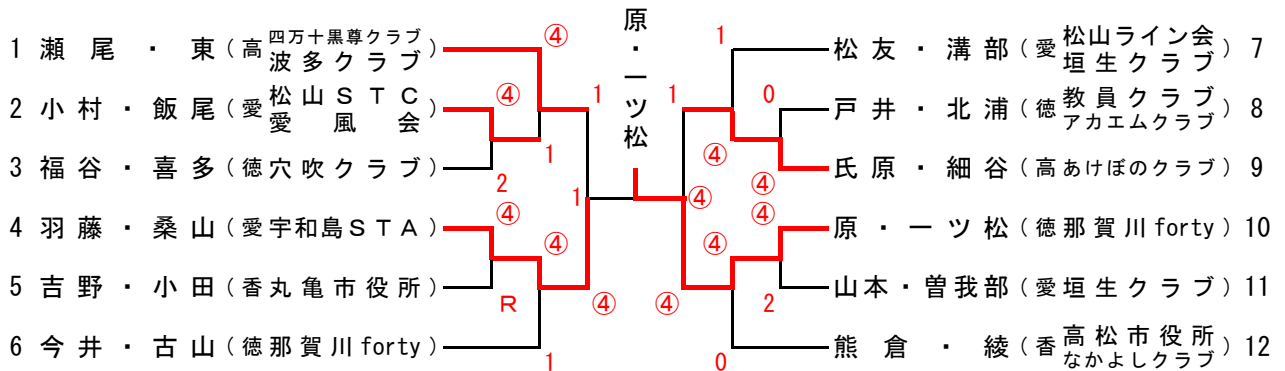

## 【 シニア男子50 】

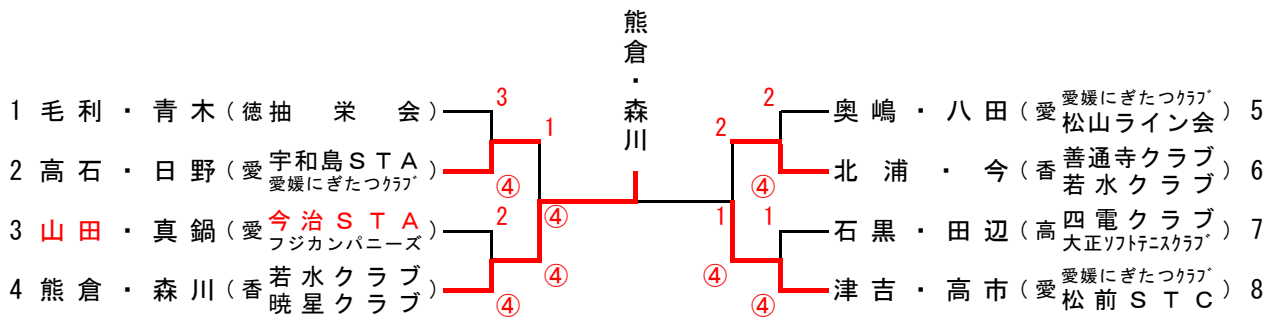

## 【 シニア男子55 】

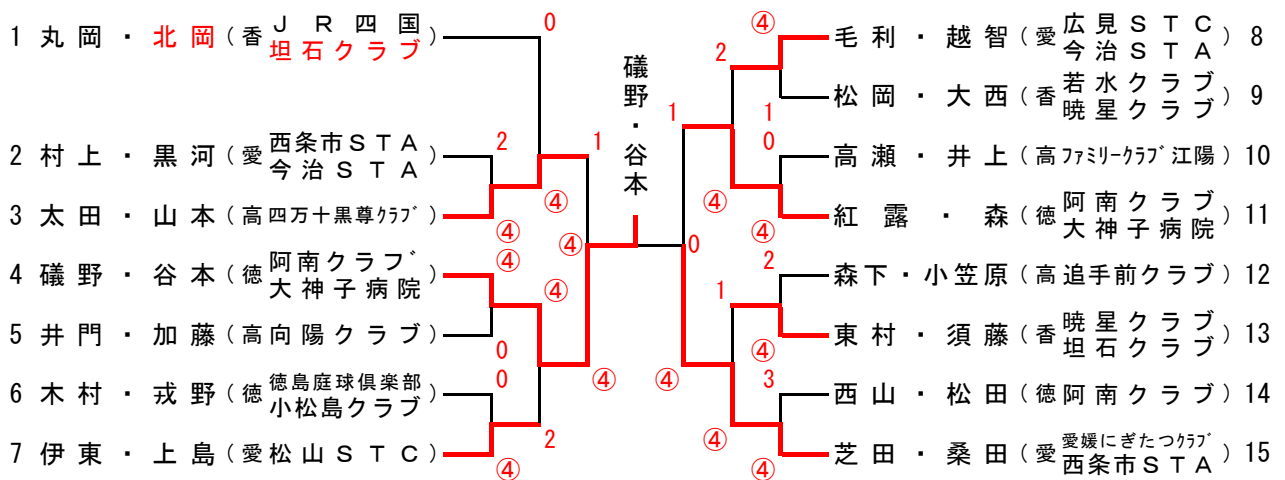

## 【 シニア男子60 】

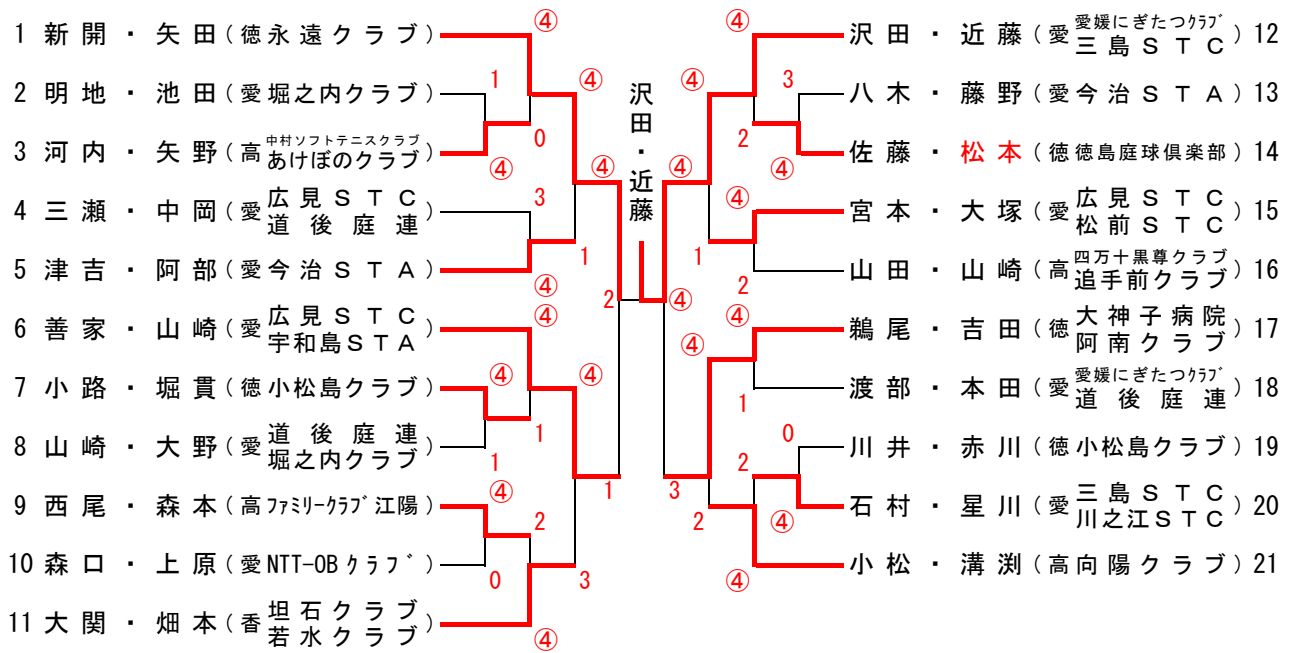

## 【 シニア男子65 】

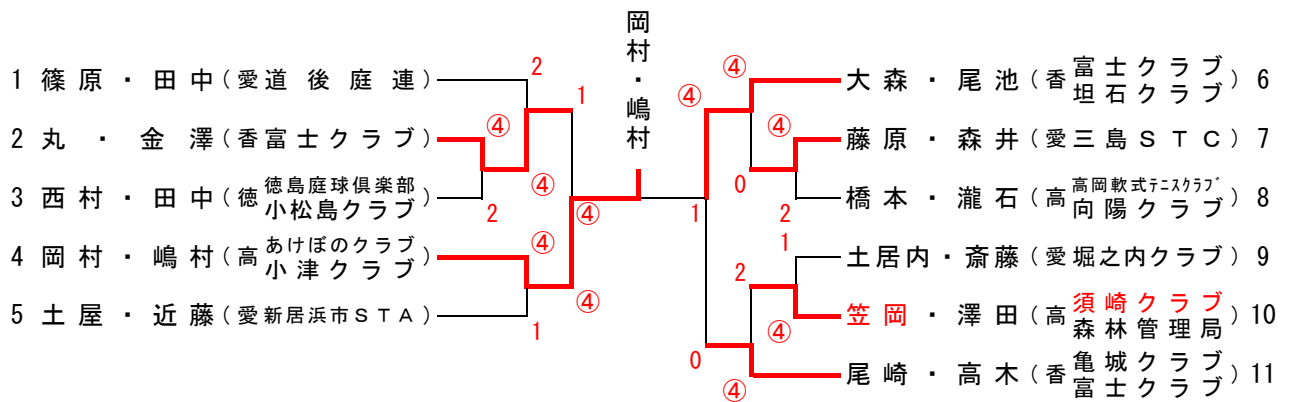

## 【 シニア男子70 】

Aリーグ		1	2	3	勝	負	順位
1	松本・宮田 (徳島庭球倶楽部 永遠クラブ)		R	R	0	2	-
2	津田・澤田 (愛知県石井体協 道後庭連)	④		3④	1	1	+3
3	清水・能田 (愛知県道後庭連)	④	④0		1	1	-3

Bリーグ		4	5	6	7	勝	負	順位
4	大西・真鍋 (香亀城クラブ)		④	1	2	1	2	3 0
5	尾崎・越智 (愛知県新居浜市STA 西条市STA)	1		④	0	1	2	4 -1
6	北村・田辺 (高知県土佐山田テニスクラブ 大正ソフトテニスクラブ)	④	2		1	1	2	2 +1 ④
7	田中・谷 (愛知県広見STC 道後庭連)	④	④	④		3	0	1

田中・谷

## 【 シニア男子75 】

		1	2	3	4	勝	負	順位
1	田万・三野 (香亀城クラブ)		④	1	2	1	2	3
2	伊藤・山中 (高知県高知教員クラブ 向陽クラブ)	1		0	2	0	3	4
3	木村・浅海 (香川県葉月クラブ 香亀城クラブ)	④	④		④	3	0	1
4	菊池・村上 (愛知県七曲クラブ 道後庭連)	④	④	1		2	1	2

## 【 一 般 女 子 】

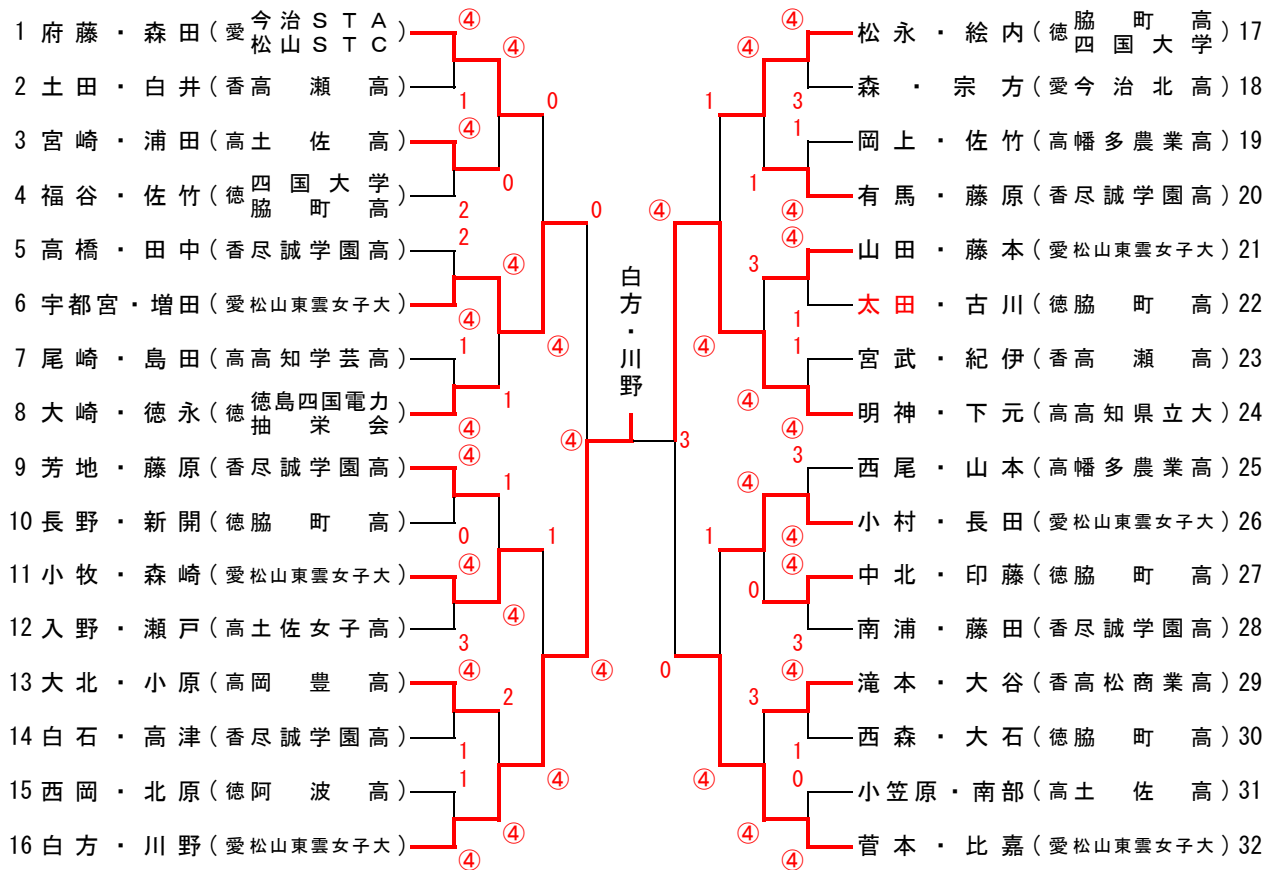

## 【 成 年 女 子 】

Aリーグ		1	2	3	勝	負	順位
1	峯久・横井 (香なかよクラブ)		④	④	2	0	1
2	丹下・府藤 (愛新居浜市STA)	1		2	0	2	3
3	早川・矢野 (愛宇和島STA)	1	④		1	1	2

Bリーグ		4	5	6	勝	負	順位
4	篠永・中山 (愛松前STC)		④	3	1	1	2
5	菊川・沖石 (愛今治STA)	3		1	0	2	3
6	南原・前川 (徳島レディース)	④	④		2	0	1

④ 峯久・横井

1



## 【 シニア女子60 】

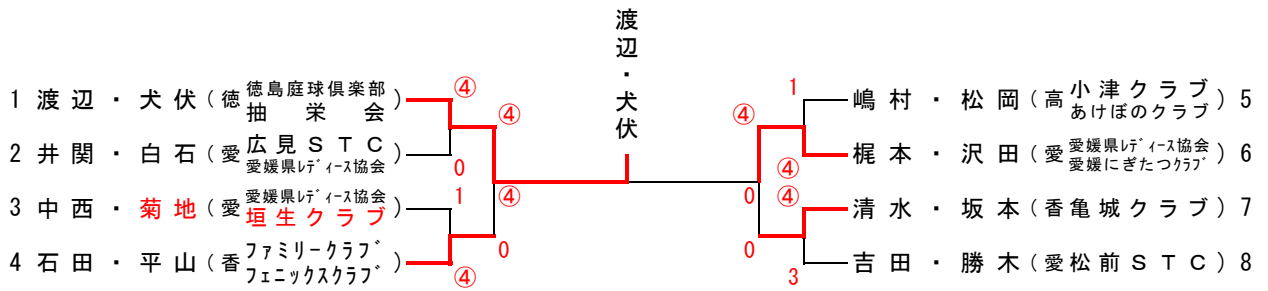

## 【 シニア女子65 】

