

第32回全日本小学生選手権大会及び西日本小学生選手権大会佐賀県予選

日時:平成27年5月2日(土)

会場:鹿島市北公園テニスコート

主催 佐賀県ソフトテニス連盟

後援 ナガセケンコー(株)

男子の部

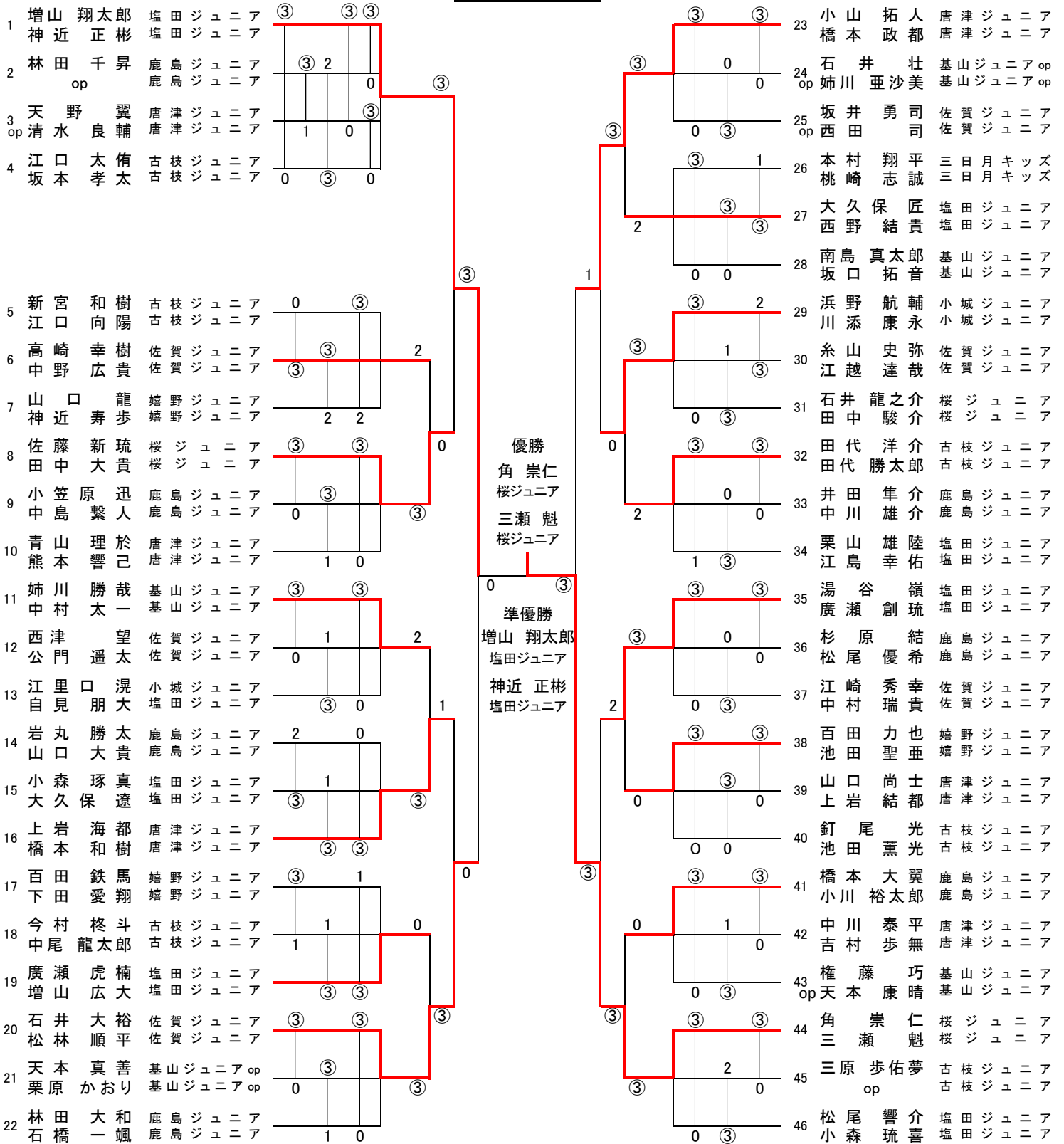

第32回全日本小学生選手権大会及び西日本小学生選手権大会佐賀県予選

日時:平成27年5月2日(土)

会場:鹿島市北公園テニスコート

主催:佐賀県ソフトテニス連盟

後援:ナガセケンコー(株)

女子の部

| | | | | | | | | | | |
|-----|-------|--------|---|---|---|-----|-------|--------|---|---|
| 51 | 木下真晶 | 桜ジュニア | ③ | ③ | ③ | 79 | 田中希空 | 大野原小 | ③ | ③ |
| 52 | 辻田萌乃佳 | 桜ジュニア | ③ | ③ | 0 | 80 | 山崎花菜 | 大野原小 | ③ | 2 |
| 53 | 坂本実咲 | 鹿島ジュニア | ③ | 0 | ③ | 81 | 石井胡桃 | 桜ジュニア | 1 | 0 |
| 54 | op | 鹿島ジュニア | ③ | 0 | ③ | 82 | 大澤美月 | 三日月キッズ | 1 | 0 |
| 55 | 竹生歩未 | 唐津ジュニア | 0 | 0 | 1 | 83 | 佐々木友菜 | 唐津ジュニア | 1 | 0 |
| 56 | 草場紅巴 | 唐津ジュニア | 0 | 0 | 1 | 84 | op | 唐津ジュニア | 1 | 0 |
| 57 | 永田ひより | 基山ジュニア | 0 | 1 | ③ | 85 | 川原有稀 | 唐津ジュニア | 1 | 0 |
| 58 | 岡咲弥佳 | 基山ジュニア | 0 | 1 | ③ | 86 | 佐川有稀 | 唐津ジュニア | 1 | 0 |
| 59 | 中島那菜 | 塩田ジュニア | ③ | ③ | 1 | 87 | 田邊さくら | 基山ジュニア | 1 | 0 |
| 60 | 吉村かおり | 古枝ジュニア | ③ | ③ | 1 | 88 | 渡邊沙絢 | 基山ジュニア | 1 | 0 |
| 61 | 武富志保 | 鹿島ジュニア | 2 | ③ | 1 | 89 | 松尾祥子 | 三日月キッズ | 1 | 0 |
| 62 | 森田愛未 | 鹿島ジュニア | 2 | ③ | 1 | 90 | 中尾苺 | 三日月キッズ | 1 | 0 |
| 63 | 門脇鈴華 | 唐津ジュニア | 0 | 0 | 2 | 91 | 杉原雅咲 | 鹿島ジュニア | 1 | 0 |
| 64 | 竹原 | 唐津ジュニア | 0 | 0 | 2 | 92 | 武富美 | 鹿島ジュニア | 1 | 0 |
| 65 | 藤木ひな | 三日月キッズ | 1 | ③ | 2 | 93 | 田中楽々 | 牛津ジュニア | 1 | 0 |
| 66 | 中尾なごみ | 三日月キッズ | 1 | ③ | 2 | 94 | 國司瑞姫 | 牛津ジュニア | 1 | 0 |
| 67 | 中川菜緒 | 桜ジュニア | ③ | ③ | 0 | 95 | 早田ひかり | 三日月キッズ | 1 | 0 |
| 68 | 川副朋那 | 桜ジュニア | ③ | ③ | 0 | 96 | 坂村渚紗 | 三日月キッズ | 1 | 0 |
| 69 | 中村華菜 | 古枝ジュニア | 0 | 2 | 0 | 97 | 岩村有紗 | 唐津ジュニア | 1 | 0 |
| 70 | 掛園 | 古枝ジュニア | 0 | 2 | 0 | 98 | 山口 | 唐津ジュニア | 1 | 0 |
| 71 | 林田真奈 | 多良ジュニア | ③ | ③ | 0 | 99 | 三原奈々 | 古枝ジュニア | 1 | 0 |
| 72 | 峰松真弓 | 多良ジュニア | ③ | ③ | 0 | 100 | 吉村さやか | 古枝ジュニア | 1 | 0 |
| 73 | 小野芽衣 | 唐津ジュニア | 0 | 1 | ③ | 101 | 真島優月 | 佐賀ジュニア | 1 | 0 |
| 74 | 浦田和希 | 唐津ジュニア | 0 | 1 | ③ | 102 | 加茂瑞希 | 佐賀ジュニア | 1 | 0 |
| 75 | 板橋美子 | 佐賀ジュニア | ③ | 0 | 0 | 103 | 原田紗也 | 桜ジュニア | 1 | 0 |
| 76 | 菱岡彩絵 | 佐賀ジュニア | ③ | 0 | 0 | 104 | 宮本育実 | 桜ジュニア | 1 | 0 |
| 77 | 樋渡彩乃 | 桜ジュニア | ③ | ③ | 0 | 105 | 松本結衣 | 多良ジュニア | 1 | 0 |
| 78 | 石井春菜 | 桜ジュニア | ③ | ③ | 0 | 106 | 見陣詩乃 | 多良ジュニア | 1 | 0 |
| 79 | 馬場唯楓 | 三日月キッズ | 0 | ③ | ③ | 107 | 芹川亜優 | 鹿島ジュニア | 1 | 0 |
| 80 | 吉田 | 三日月キッズ | 0 | ③ | ③ | 108 | 峰松雪華 | 鹿島ジュニア | 1 | 0 |
| 81 | 蕪竹穂香 | 古枝ジュニア | 1 | 0 | 0 | 109 | 野田陽方 | 小城ジュニア | 1 | 0 |
| 82 | 池田結奈 | 古枝ジュニア | 1 | 0 | 0 | 110 | 福田美紅 | 小城ジュニア | 1 | 0 |
| 83 | 福満沙耶 | 佐賀ジュニア | ③ | ③ | 0 | 111 | 待永萌衣 | 多良ジュニア | 1 | 0 |
| 84 | 西川綾華 | 佐賀ジュニア | ③ | ③ | 0 | 112 | 早津咲良 | 多良ジュニア | 1 | 0 |
| 85 | 富山奏美 | 基山ジュニア | 2 | ③ | 1 | 113 | 宮本歩実 | 桜ジュニア | 1 | 0 |
| 86 | 大久保小夏 | 基山ジュニア | 2 | ③ | 1 | 114 | 中島千尋 | 桜ジュニア | 1 | 0 |
| 87 | 野中咲季 | 鹿島ジュニア | 2 | 1 | 0 | 115 | 秀島朱音 | 牛津ジュニア | 1 | 0 |
| 88 | 森田朱理 | 鹿島ジュニア | 2 | 1 | 0 | 116 | 江口朱史 | 牛津ジュニア | 1 | 0 |
| 89 | 渡邊桃子 | 唐津ジュニア | ③ | 1 | 0 | 117 | 島内美智子 | 鹿島ジュニア | 1 | 0 |
| 90 | 川上愛奈 | 唐津ジュニア | ③ | 1 | 0 | 118 | 島原美陽 | 鹿島ジュニア | 1 | 0 |
| 91 | 藤瀬愛梨 | 牛津ジュニア | 1 | 0 | ③ | 119 | 西野聖那 | 嬉野ジュニア | 1 | 0 |
| 92 | 陣内朱音 | 牛津ジュニア | 1 | 0 | ③ | 120 | 大西帆乃花 | 嬉野ジュニア | 1 | 0 |
| 93 | 中溝のぞみ | 嬉野ジュニア | ③ | 0 | 0 | 121 | 牧山羽成 | 唐津ジュニア | 1 | 0 |
| 94 | 針江みやび | 多良ジュニア | ③ | ③ | 0 | 122 | 梶原花蓮 | 唐津ジュニア | 1 | 0 |
| 95 | 田中美空 | 嬉野ジュニア | ③ | 0 | 0 | 123 | 牟田朱里 | 三日月キッズ | 1 | 0 |
| 96 | 町中咲樹 | 多良ジュニア | 1 | ③ | 0 | 124 | 森朱未 | 三日月キッズ | 1 | 0 |
| 97 | 八谷玲緒 | 多良ジュニア | 1 | ③ | 0 | 125 | 秀島凛歩 | 桜ジュニア | 1 | 0 |
| 98 | 峯上真莉 | 三日月キッズ | 2 | ③ | 1 | 126 | 上原千 | 桜ジュニア | 1 | 0 |
| 99 | 江口菜奈 | 小城ジュニア | ③ | ③ | 1 | 127 | 城島きらら | 小城ジュニア | 1 | 0 |
| 100 | 江里口夏海 | 小城ジュニア | ③ | ③ | 1 | 128 | 山崎麻美 | 小城ジュニア | 1 | 0 |
| 101 | 宮原ほのか | 唐津ジュニア | 0 | ③ | ③ | 129 | 馬渡莉央 | 芦刈ジュニア | 1 | 0 |
| 102 | 蒲生侑奈 | 桜ジュニア | 1 | 0 | 0 | 130 | 田中杏樹 | 芦刈ジュニア | 1 | 0 |
| 103 | 徳島海幸 | 桜ジュニア | 1 | 0 | 0 | 131 | 坂口愛梨 | 唐津ジュニア | 1 | 0 |
| 104 | | | | | | 132 | 山下ひなた | 唐津ジュニア | 1 | 0 |
| 105 | | | | | | 133 | 町中真帆 | 多良ジュニア | 1 | 0 |
| 106 | | | | | | 134 | 岩永亜華 | 多良ジュニア | 1 | 0 |
| 107 | | | | | | 135 | 岡本ないる | 桜ジュニア | 1 | 0 |
| 108 | | | | | | 136 | 石井日菜子 | 桜ジュニア | 1 | 0 |
| 109 | | | | | | 137 | 中村珠愛 | 古枝ジュニア | 1 | 0 |
| 110 | | | | | | 138 | op | 古枝ジュニア | 1 | 0 |
| 111 | | | | | | 139 | 中島真花 | 鹿島ジュニア | 1 | 0 |
| 112 | | | | | | 140 | 野中虹那 | 鹿島ジュニア | 1 | 0 |

優勝
木下真晶
塩田ジュニア
辻田萌乃佳
古枝ジュニア

準優勝
岡本ないる
桜ジュニア
石井日菜子
桜ジュニア

第32回全日本小学生選手権大会及び及び西日本小学生選手権大会佐賀県予選

男子の部 順位決定戦

女子の部 順位決定戦

3～4位決定戦

1～22の敗者

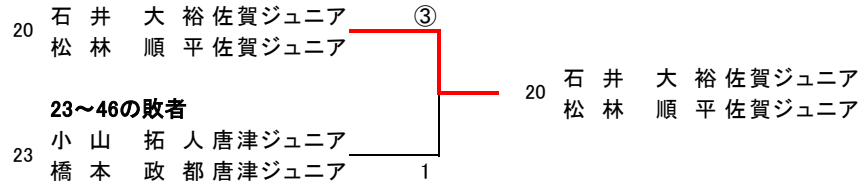

3～4位決定戦

51～78の敗者

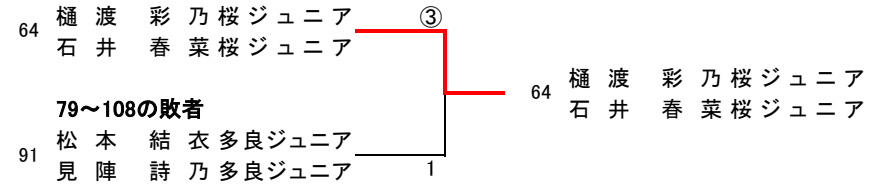

5～6位決定戦

C

1～10の敗者

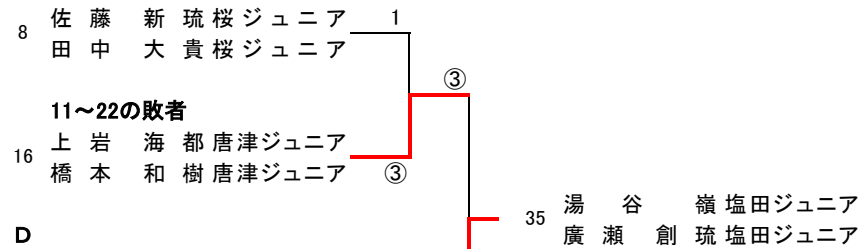

5～6位決定戦

A

51～63の敗者

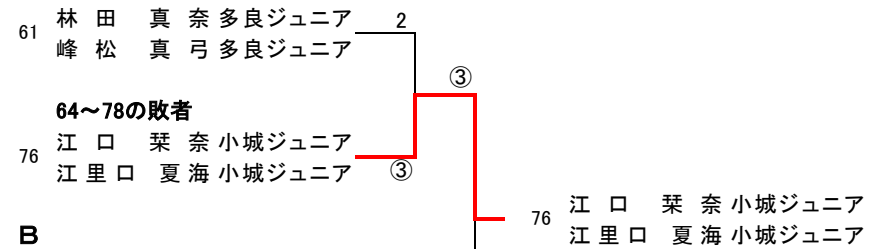

D

23～34の敗者

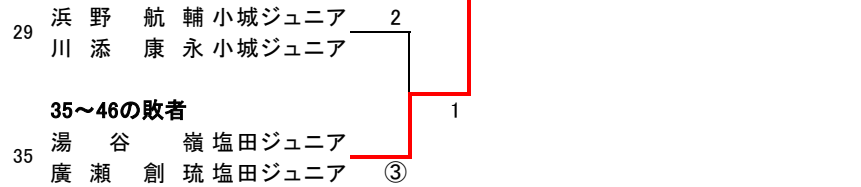

B

79～93の敗者

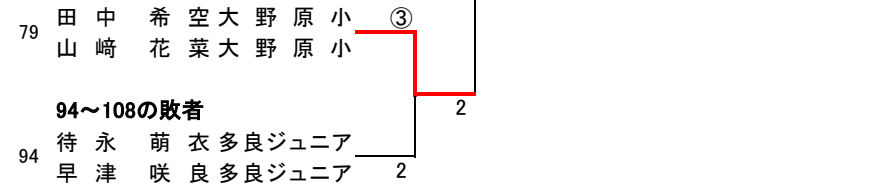

7～8位決定戦

Cの敗者

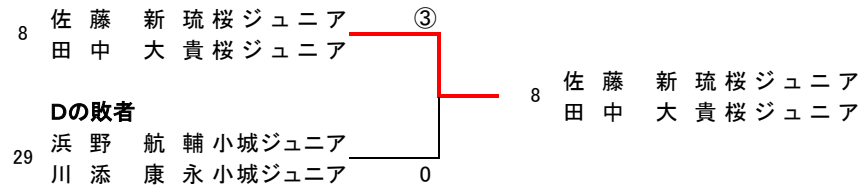

7～8位決定戦

Aの敗者

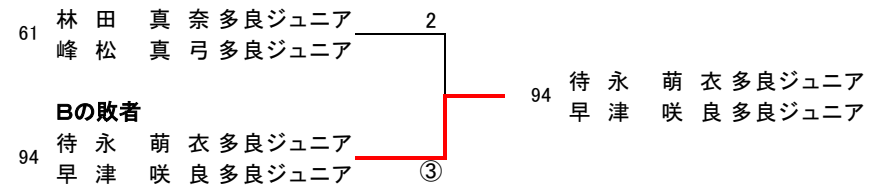

Bの敗者

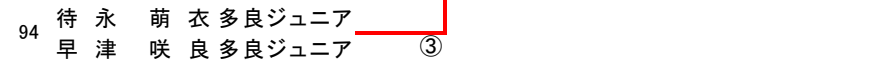

第32回全日本小学生ソフトテニス選手権大会

日時:平成27年5月2日

および西日本小学生選手権大会 佐賀県予選会

会場:鹿島北公園テニスコート

| 種別 | 優勝 | | 第2位 | | 第3位 | | 第4位 | | 参加組数 |
|----|--------|--------|--------|--------|-------|--------|-------|--------|------|
| | 氏名 | 所属 | 氏名 | 所属 | 氏名 | 所属 | 氏名 | 所属 | |
| 男子 | 角 崇仁 | 桜ジュニア | 増山 翔太郎 | 塩田ジュニア | 石井 大裕 | 佐賀ジュニア | 小山 拓人 | 唐津ジュニア | 46 |
| | 三瀬 魁 | 桜ジュニア | 神近 正彬 | 塩田ジュニア | 松林 順平 | 佐賀ジュニア | 橋本 政都 | 唐津ジュニア | |
| 女子 | 木下 真晶 | 桜ジュニア | 岡本 ないる | 桜ジュニア | 樋渡 彩乃 | 桜ジュニア | 松本 結衣 | 多良ジュニア | 58 |
| | 辻田 萌乃佳 | 桜ジュニア | 石井 日菜子 | 桜ジュニア | 石井 春菜 | 桜ジュニア | 見陣 詩乃 | 多良ジュニア | |
| | | | | | | | | | |
| 種別 | 第5位 | | 第6位 | | 第7位 | | 第8位 | | |
| | 氏名 | 所属 | 氏名 | 所属 | 氏名 | 所属 | 氏名 | 所属 | |
| 男子 | 湯谷 嶺 | 塩田ジュニア | 上岩 海都 | 唐津ジュニア | 佐藤 新琉 | 桜ジュニア | 浜野 航輔 | 小城ジュニア | |
| | 廣瀬 創琉 | 塩田ジュニア | 橋本 和樹 | 唐津ジュニア | 田中 大貴 | 桜ジュニア | 川添 康永 | 小城ジュニア | |
| 女子 | 江口 栞奈 | 小城ジュニア | 田中 希空 | 大野原小 | 待永 萌衣 | 多良ジュニア | 林田 真奈 | 多良ジュニア | |
| | 江里口 夏海 | 小城ジュニア | 山崎 花菜 | 大野原小 | 早津 咲良 | 多良ジュニア | 峰松 真弓 | 多良ジュニア | |
| | | | | | | | | | |
| | | | | | | | | | 104 |