

# 第34回全日本小学生選手権大会及び西日本大会佐賀県予選

日時:平成29年5月6日(土)

会場:鹿島市北公園テニスコート

主催:佐賀県ソフトテニス連盟

後援:ナガセケンコー(株)

## 男子の部

1	松尾 響介 西野 結貴	塩田ジュニア 塩田ジュニア	③ ③		28	大久保 匠 藤井 智暉	塩田ジュニア 塩田ジュニア	③ ③
2	山田 聖也 op	三日月キッズ 三日月キッズ	0 ③	③	29	松本 悠音 久保 瑛大	芦刈ジュニア 芦刈ジュニア	0 0
3	中島 快維 水城 宏暢	鹿島ジュニア 鹿島ジュニア	③ 0	③	30	岡部 涼雅 岡部 流雅	唐津ジュニア 唐津ジュニア	
4	吉藤 永蒼 田真輝	基山ジュニア 基山ジュニア	③ ③	③	31	山田 謙輔 神近 舜佑	嬉野ジュニア 嬉野ジュニア	③ ③
5	岩永 奏楽 鷄尾 至希	唐津ジュニア 唐津ジュニア	0 0	0	32	杉原 結 石橋 一颯	鹿島ジュニア 鹿島ジュニア	2 2
6	西原 駿介 原勇誠	小城ジュニア 小城ジュニア	③ 1	③	33	釘尾 光 三原 歩佑	古枝ジュニア 古枝ジュニア	0 ③
7	今村 柊斗 坂本 孝太	古枝ジュニア 古枝ジュニア	③ ③	③				
8	宮原 咲空 前田 篤郎	唐津ジュニア 唐津ジュニア	0 ③	0 ③				
9	淵野 杏莉 久保 颯	芦刈ジュニア 芦刈ジュニア	0 0	2				
10	西田 司 佐藤 稜馬	佐賀ジュニア 佐賀ジュニア	③ 1	③	34	稲富 獅音 高倉 和生	小城ジュニア 小城ジュニア	③ ③
11	桃崎 志誠 古賀 隆暉	三日月キッズ 三日月キッズ	1 1	③	35	重松 陽仁 岩本 康佑	唐津ジュニア 唐津ジュニア	2 0
12	中川 雄介 林田 千昇	鹿島ジュニア 鹿島ジュニア	③ ③	0	36	山田 凌駕 山田 広奈	佐賀ジュニア 佐賀ジュニア	1 ③
13	橋本 和樹 上岩 結都	唐津ジュニア 唐津ジュニア	③ ③	0	37	古賀 大雅 木下 琉希	三日月キッズ 三日月キッズ	③ ③
14	小森 悠斗 小森 大河	嬉野ジュニア 嬉野ジュニア	0 0	③	38	久富 翔太郎 小山 純司	鹿島ジュニア 鹿島ジュニア	0 0
15	山田 瑛介 小柳 勇斗	鹿島ジュニア 鹿島ジュニア	③ 0	28	39	久保山 晴也 寺崎 凌太	基山ジュニア 基山ジュニア	0 ③
16	田中 大貴 石井 龍之介	桜ジュニア 桜ジュニア	③ ③	0 ③	40	井田 隼介 中島 繫人	鹿島ジュニア 鹿島ジュニア	③ ③
17	小森 琉喜 早田 彪人	塩田ジュニア 塩田ジュニア	0 ③	③	41	鶴冬 獅郎 中村 瞬	古枝ジュニア 古枝ジュニア	0 0
18	稲富 桜将 岡本 志	小城ジュニア 小城ジュニア	0 0	③	42	山田 大地 山口 柊	塩田ジュニア 塩田ジュニア	1 ③
19	吉田 彩人 藤川 広夢	嬉野ジュニア 嬉野ジュニア	0 0	③	43	門田 幸輝 石井 壮	基山ジュニア 基山ジュニア	③ ③
20	松尾 優希 松尾 航希	鹿島ジュニア 鹿島ジュニア	③ 0	0	44	下田 銀星 勝手 将雅	嬉野ジュニア 嬉野ジュニア	③ 0 0
21	中尾 恭介 梶山 陸斗	古枝ジュニア 古枝ジュニア	③ ③	1	45	渋田 基成 池上 栄佑	桜ジュニア 桜ジュニア	1 ③
22	原口 航 高橋 侑希	三日月キッズ 三日月キッズ	③ ③	2	46	立野 勝久 松本 志音	芦刈ジュニア 芦刈ジュニア	③ ③
23	坂田 昊 園田 航平	唐津ジュニア 唐津ジュニア	1 2	0	47	西岡 隼杜 松本 将輝	三日月キッズ 三日月キッズ	③ ③
24	水城 孝寿 熊本 隆之介	鹿島ジュニア 鹿島ジュニア	③ 0	0	48	前田 慶次 草場 恭太	唐津ジュニア 唐津ジュニア	0 0
25	栗山 雄陸 徳永 大輔	塩田ジュニア 塩田ジュニア	③ ③	0	49	中尾 龍太郎 松本 智博	古枝ジュニア 古枝ジュニア	③ ③
26	三原 慧太 釘尾 敦斗	古枝ジュニア 古枝ジュニア	0 ③	③	50	森永 幸紀 大河内 理起	小城ジュニア 小城ジュニア	0 1
27	江口 翼 橋間 大悟	芦刈ジュニア 芦刈ジュニア	2 0	③	51	橋村 斗彩 西村 莉功	鹿島ジュニア 鹿島ジュニア	1 ③
					52	廣瀬 虎楠 増山 広大	塩田ジュニア 塩田ジュニア	③ ③
					53	松田 蒼主 夫宮 路悠	唐津ジュニア 唐津ジュニア	
					54	百田 虎児 百田 辰児	嬉野ジュニア 嬉野ジュニア	0 0

# 第34回全日本小学生選手権大会及び西日本大会佐賀県予選

日時:平成29年5月6日(土)

会場:鹿島市北公園テニスコート

主催:佐賀県ソフトテニス連盟

後援:ナガセケンコー(株)

## 女子の部

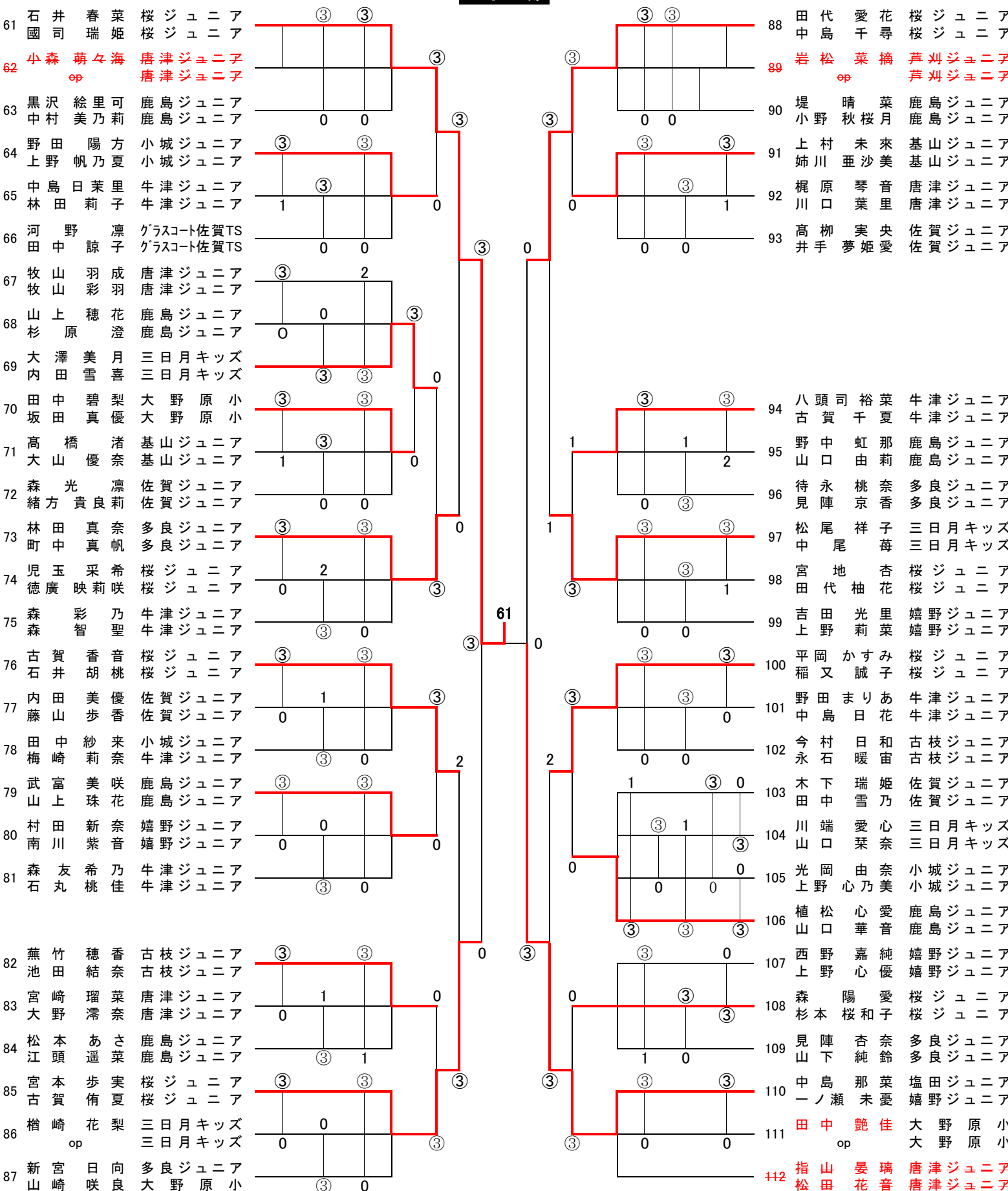

# 第34回全日本小学生選手権大会及び 及び西日本小学生選手権大会佐賀県予選

## 男子の部 順位決定戦

## 女子の部 順位決定戦

### 3～4位決定戦

1～27の敗者

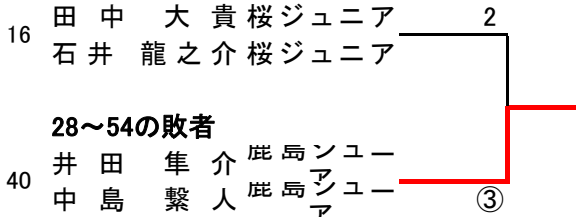

### 3～4位決定戦

61～87の敗者

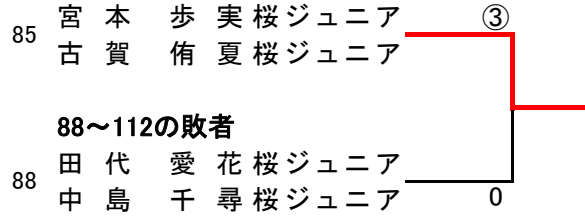

### 5～6位決定戦

C

1～15の敗者

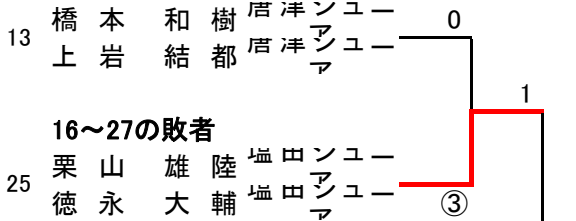

### 5～6位決定戦

A

61～75の敗者

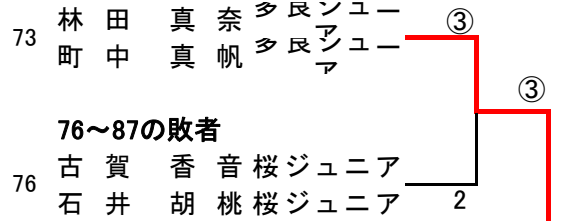

D

28～39の敗者

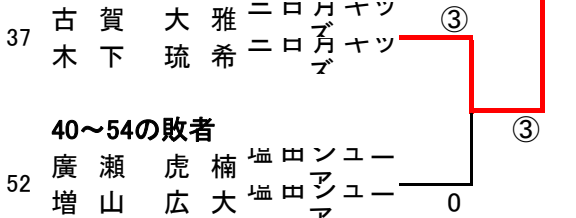

B

88～99の敗者

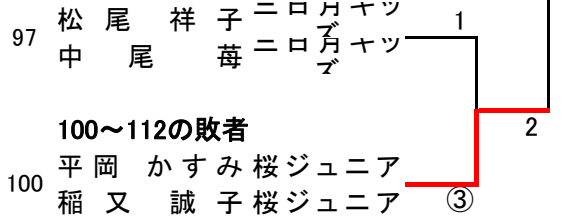

### 7～8位決定戦

Cの敗者

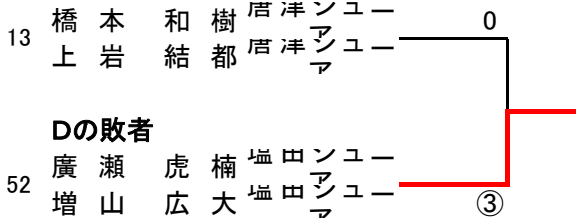

### 7～8位決定戦

Aの敗者

