

## 第44回 鳥取県高校総体ソフトテニス競技の部 西部地区予選大会結果

### 男子個人

1位	矢田 貝佳国・加藤 俊二(松蔭)
2位	遠藤 和幸・森本 龍(米西)
3位	森 剛大・野村 拓未(米西)
4位	車 和樹・山根 憲太(松蔭)
5位	榎原 和也・篠田 慶一(松蔭)
6位	梅田 大輝・斉藤 拓哉(米工)
7位	榎原 溪太・安達 健太(松蔭)
8位	高梨 祐太・下尾 純平(米東)
9位	西村 学・山崎 祐介(米工)
	影山 良平・生田 和輝(米工)
	藤田 康博・谷口 亘(松蔭)
	長谷川 貴洋・香川 翔悟(米工)
	黒田 光一郎・二村 信之祐(高専)
	山形 直也・加藤 翔(日野)
	継岩 拓斗・大谷 拓郎(米工)
原口 昂・青木 暁(米工)	
17位	中嶋 健太・押本 雄大(高専)
	足立 大和・山田 章裕(境)
	本庄 直人・野坂 唯都(米工)
	坪倉 宗平・平野 俊樹(米東)
	佐藤 雄紀・田村 悠人(米東)
	青戸 瑞生・成田 高德(米西)
	小田 健太・屋敷 幹也(境総合)
井川 真人・潮 英明(松蔭)	

### 女子個人

1位	谷口 優佳子・日野尾 早紀(米子西)
2位	須藤 瑞貴・山根 優子(松蔭)
3位	山中 麻衣・伊達 未悠(松蔭)
4位	小竹 里奈・上田 真沙子(松蔭)
5位	音田 夏子・袴田 珠理(松蔭)
6位	長谷川 萌子・生田 祐子(松蔭)
7位	荒木 沙紀・矢田 貝詩織(米子西)
8位	宇田川 莉奈・名越 愛(松蔭)
9位	秋末 絵里香・東原 美月(米子東)
	宇津宮 美穂・妹尾 和佳子(米子南)
	林 良美・金田 愛子(米子南)
	松本 眞美・田中 里奈(米子西)
	濱田 智代・濱田 美佐(米子南)
	齊木 真奈未・松本 昂子(米子南)
	小谷 紗世・篠田 優衣(松蔭)
内田 美穂・徳岡 佑香(米子南)	
17位	原 このみ・山川 紘未(松蔭)
	大島 凜華・吉野 美沙(米子北)
	橋谷 美咲・岡本 真唯(日野)
	岡田 かおり・野間田 玲奈(米子南)
	松本 美佳・梅林 麻衣(米子西)
	井田 有沙・植田 成美(境)
	山田 りえ・角田 千紘(米子北)
影山 夕姫・岩元 菜々望(米子北)	

### 男子団体

1位	米子松蔭高校
2位	米子工業高校
3位	米子西高校
4位	米子東高校
5位	米子工業高等専門学校
6位	日野高校
7位	境高校
8位	米子南高校
9位	境港総合技術高校

### 女子団体

1位	米子松蔭高校
2位	米子南高校
3位	米子西高校
4位	米子北高校
5位	境高校
6位	日野高校

男子個人

1 榎原和也・篠田慶一(松蔭)		榎原溪太・安達健太(松蔭) 30
2 谷村尚紀・古好俊介(境)	3	<del>渡邊郁斗・山形和之(境)</del> 31
3 下村勇一・島澤雅治(境総合)	0	宮平貴弘・松本幸太郎(高専) 32
4 黒田光一郎・二村信之(高専)	1	継岩拓斗・大谷拓郎(米工) 33
5 川上風雅・相見翔太(日野)	2	三好悠也・遠藤浩之(米西) 34
6 後藤駿貴・前坂章裕(米工)	0	川上 建・宇山啓太(米東) 35
7 佐藤雄紀・田村悠人(米東)	2	小田健太・屋敷幹也(境総合) 36
8 遠藤和幸・森本 龍(米西)		坪倉宗平・平野俊樹(米東) 37
9 松本隼人・石原啓太郎(米東)	0	仙田拓也・内藤亜久里(米西) 38
10 細田明信・ <del>塚田孝貴</del> <b>河本圭亮</b> (米工)	0	大葉 薫・石浦純正(米工) 39
11 足立大和・山田章裕(境)	0	車 和樹・山根憲太(松蔭) 40
12 北垣訓人・藤井琢也(米南)	2	小林雄平・足田 健(境) 41
13 的場康平・田中知明(境総合)	2	飯尾精一郎・清水 優(高専) 42
14 野崎健太郎・ <del>野坂洋平</del> <b>澤口尚平</b> (松蔭)	1	山根優歩・有地晃謙(米南) 43
15 影山良平・生田和輝(米工)	2	長谷川貴洋・香川翔悟(米工) 44
16 原口 昂・青木 暁(米工)	3	西村 学・山崎祐介(米工) 45
17 井川真人・潮英明(松蔭)	1	西垣航平・徳岡拓弥(米東) 46
18 宮地 裕・森林 敏(境総合)	1	青戸聖也・松本強志(境) 47
19 岩村涼太・小谷涼太(日野)	2	山本達也・塚田翔太郎(米南) 48
20 佐藤健太・榎野亮汰(高専)	1	中嶋健太・押本雄大(高専) 49
21 <del>鳴戸達也・河本圭亮(米工)</del>	R	野津 雅・長富智治(米工) 50
22 高梨祐太・下尾純平(米東)		山中祐太・細川達哉(境総合) 51
23 藤田康博・谷口 亘(松蔭)	2	矢田貝佳国・加藤俊二(松蔭) 52
24 吉田直希・渡貫睦生(境)	3	青戸瑞生・成田高德(米西) 53
25 谷澤智樹・後原拓弥(米東)	2	谷田 仁・山本健介(松蔭) 54
26 本庄直人・野坂唯都(米工)	2	富山和弘・青山光貴(高専) 55
27 音田良樹・藤田雄大(松蔭)	3	山形直也・加藤 翔(日野) 56
28 木村明博・田岡大輔(高専)	3	石原聖士・山本暢行(米東) 57
29 森 剛大・野村拓未(米西)		城岸郁也・上原慎一郎(境総合) 58
		梅田大輝・芥藤拓哉(米工) 59

# 男子個人 順位決定戦

《準決勝・決勝》

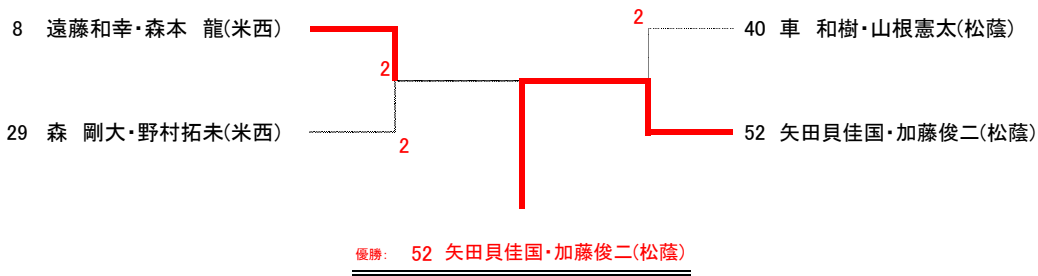

《3・4位決定戦》

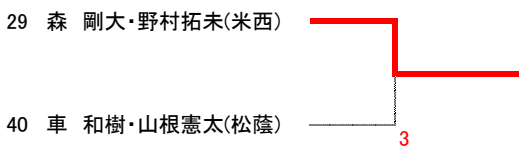

《5・6位決定戦》

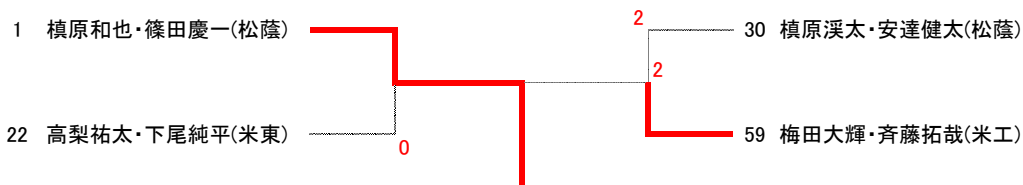

《7・8位決定戦》

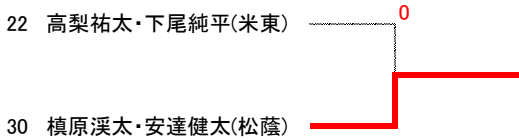

《敗者復活戦》16組から8組を選ぶ

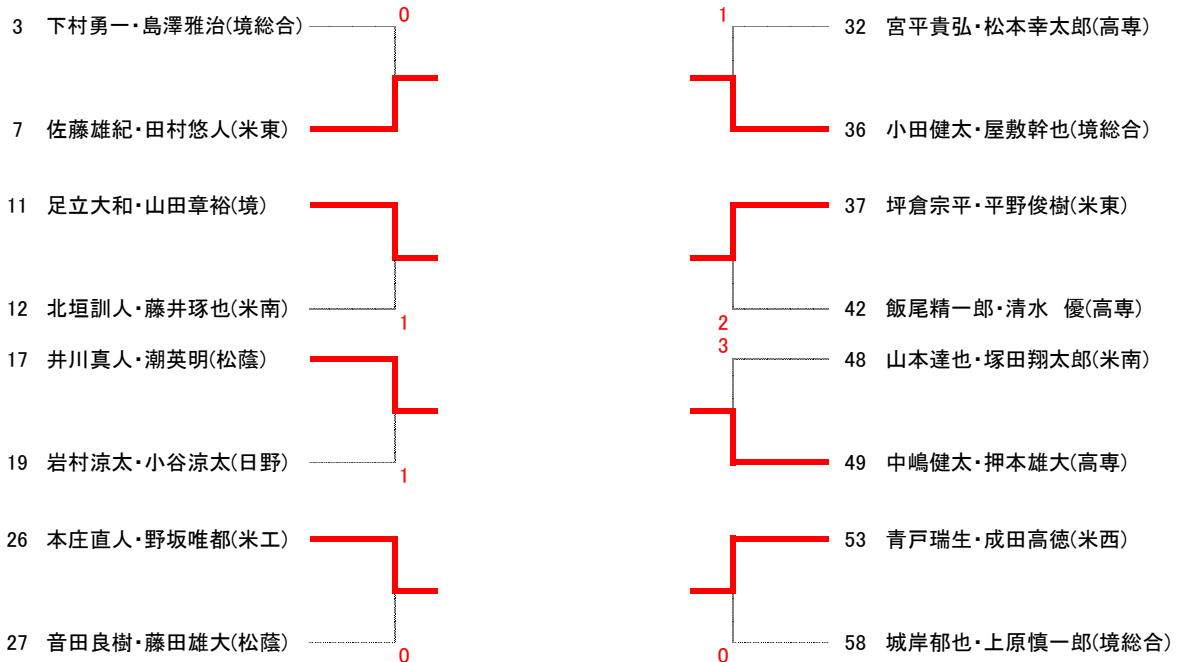

県高校総体西部地区予選会  
平成21年 5月 2日(土)  
どらドラパーク米子 東山庭球場

女子個人戦

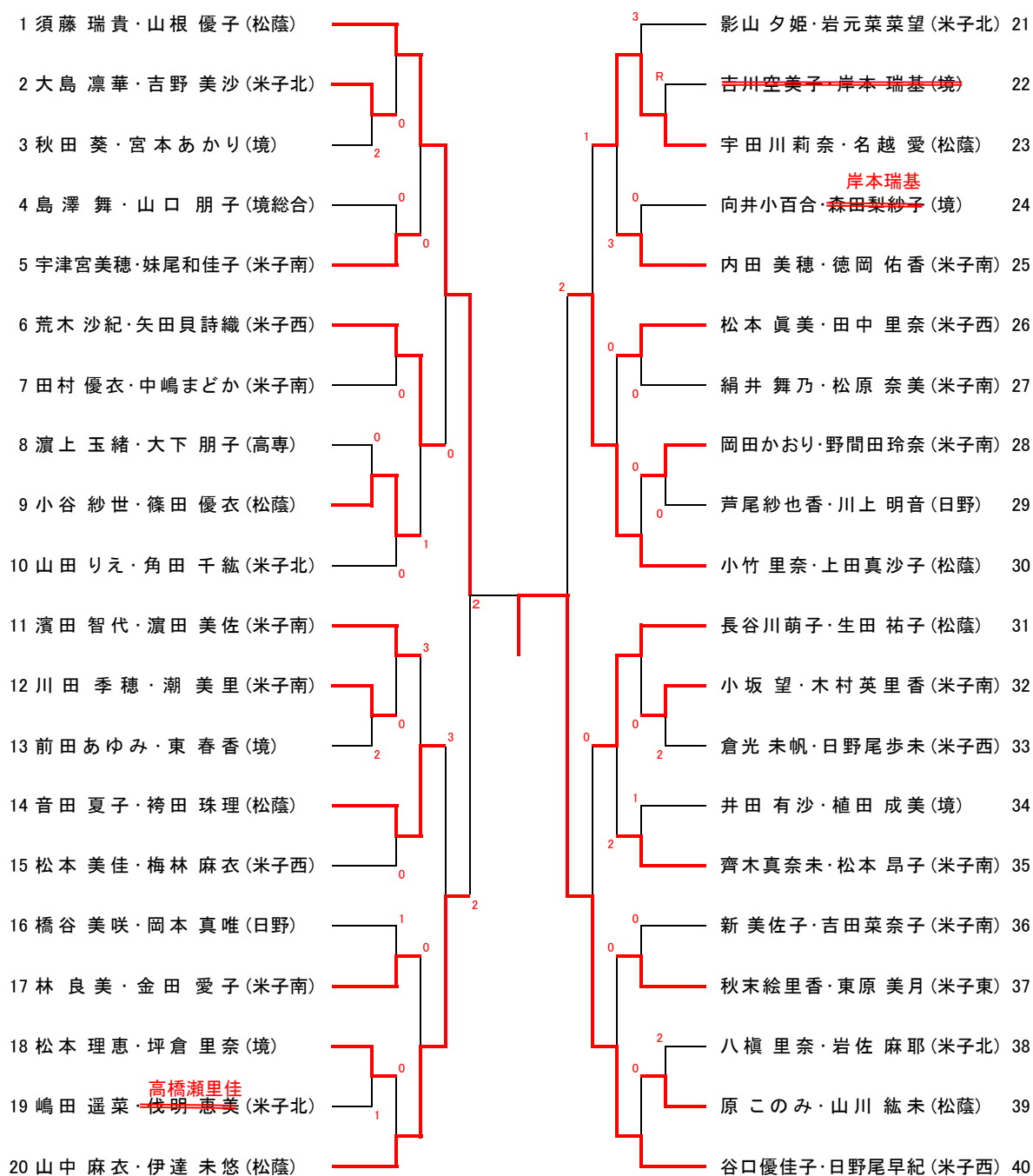

# 女子個人 順位決定戦

《準決勝・決勝》

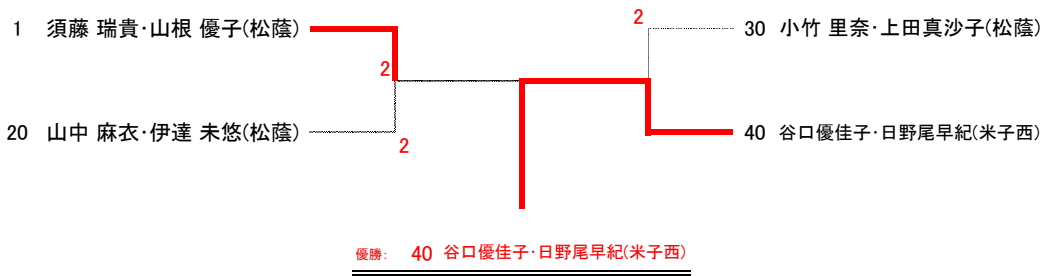

《3・4位決定戦》

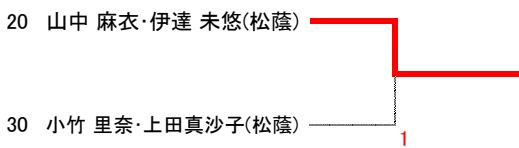

《5・6位決定戦》

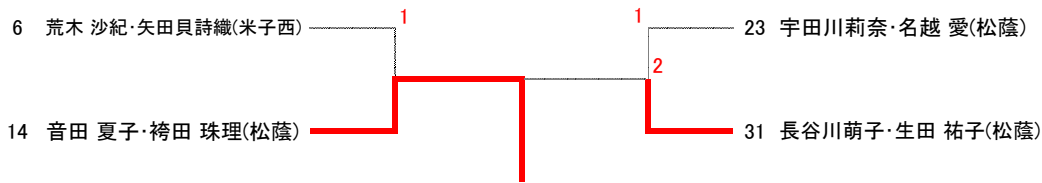

《7・8位決定戦》

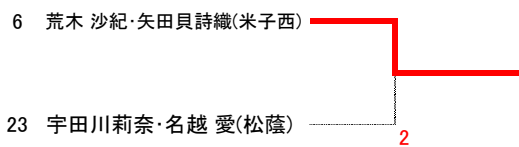

《敗者復活戦》16組から8組を選ぶ

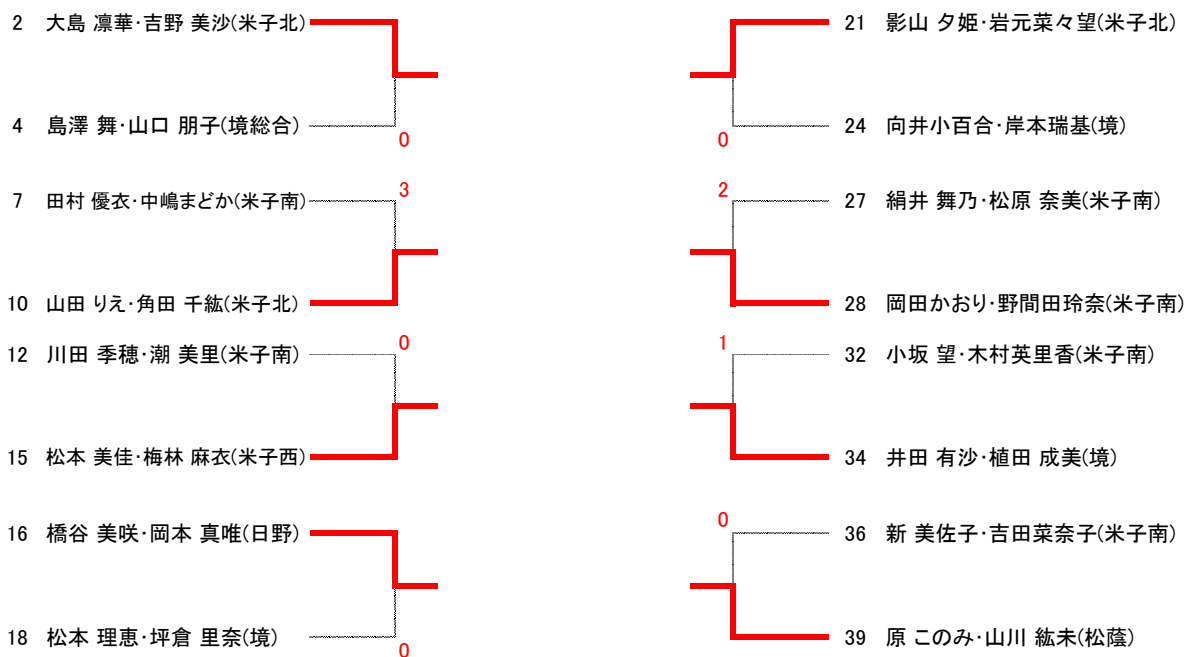

第44回鳥取県総合体育大会ソフトテニス競技の部  
西部地区予選会団体の部

男子予選リーグ

Aリーグ	① 松蔭	② 境総合	③ 日野	勝	負	順位	得失
① 松蔭	-	③	③	2	0	1	
② 境総合	0	-	1	0	2	3	
③ 日野	0	②	-	1	1	2	

男子決勝リーグ

1位リーグ	① 松蔭	② 米西	③ 米工	勝	負	順位	得失
① 松蔭	-	③	②	2	0	1	
② 米西	0	-	1	0	2	3	
③ 米工	1	②	-	1	1	2	

Bリーグ	① 米西	② 高専	③ 境	勝	負	順位	得失
① 米西	-	③	②	2	0	1	
② 高専	0	-	③	1	1	2	
③ 境	1	0	-	0	2	3	

2位リーグ	① 米東	② 高専	③ 日野	勝	負	順位	得失
① 米東	-	②	③	2	0	4	
② 高専	1	-	②	1	1	5	
③ 日野	0	1	-	0	2	6	

Cリーグ	① 米工	② 米東	③ 米南	勝	負	順位	得失
① 米工	-	③	③	2	0	1	
② 米東	0	-	②	1	1	2	
③ 米南	0	1	-	0	2	3	

3位リーグ	① 境総合	② 境	③ 米南	勝	負	順位	得失
① 境総合	-	0	②	1	1	9	-2
② 境	③	-	1	1	1	7	2
③ 米南	1	②	-	1	1	8	0

3・4位入替戦

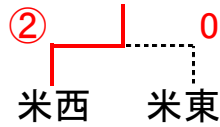

6・7位入替戦

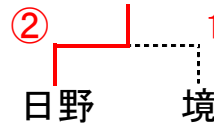

女子リーグ

	① 松蔭	② 米南	③ 米西	④ 米北	⑤ 境	⑥ 日野	⑦ 連合	勝	負	順位	得失
① 松蔭	-	③	③	③	③	③	③	5	0	1	
② 米南	0	-	②	②	③	③	③	4	1	2	
③ 米西	0	1	-	②	③	③	③	3	2	3	
④ 米北	0	1	1	-	②	③	②	2	3	4	
⑤ 境	0	0	0	1	-	②	1	1	4	5	
⑥ 日野	0	0	0	0	1	-	1	0	5	6	
⑦ 連合	0	0	0	1	②	②	-				

公式記録としては、削除

連合：(米東・境総合・高専)