

# 平成21年度鳥取県新人戦ソフトテニス競技の部東部地区予選

平成21年9月20日(日)コココーラウエストスポーツパークテニス場

## 団体戦(男子)



男子団体優勝 鳥取西高

## 団体戦(女子)



女子団体優勝 八頭高校



男子団体準優勝 青谷高校



女子団体準優勝 鳥取西高



男子団体第3位 鳥取城北高校



女子団体第3位 鳥取商業高校

平成21年度鳥取県新人戦ソフトテニス競技の部東部地区予選  
平成21年9月20日(日)コココーラウエストスポーツパークテニスコート

個人戦(男子)



男子個人優勝 太田・橋口ペア

個人戦(女子)



女子個人優勝 堀場・幸山ペア



男子個人準優勝 福永・花井ペア



女子個人準優勝 廣瀬・木下ペア



男子個人第3位 麻木・苗村ペア



女子個人第3位 本庄・渡邊ペア

# 平成21年度県高校新人戦東部地区予選結果一覧

平成21年9月20日(日) コカコーラウエストスポーツパークテニス場

男子団体	
1位	鳥取西
2位	青谷
3位	鳥取城北
4位	鳥取東
5位	鳥取商業
6位	智頭農林

女子団体	
1位	八頭
2位	鳥取西
3位	鳥取商業
4位	鳥取東
5位	鳥取湖陵
6位	青谷
7位	岩美
8位	

男子個人	
1位	太田・橋口(鳥西)
2位	福永・花井(青谷)
3位	麻木・苗村(青谷)
4位	森田・小川(鳥商)
5位	山本・濱崎(城北)
6位	諸山・竹中(鳥東)
7位	安藤・森木(鳥東)
8位	福谷・金谷(城北)
9位	保木本・藏本(鳥商)
"	富永・三上(城北)
"	津田・村上(青谷)
"	村上・荻原(鳥東)
13位	田中・宮本(鳥商)
"	吉岡・林原(鳥西)
"	高田・岩見(鳥西)
"	武部・加藤(鳥商)
17位	上田・池田(青谷)

女子個人	
1位	堀場・幸山(八頭)
2位	廣瀬・木下(八頭)
3位	本莊・渡邊(鳥西)
4位	西沖・坂根(鳥東)
5位	黒田・松田(鳥西)
6位	小川・寺口(鳥東)
7位	藤山・古田(鳥西)
8位	大家・田中(鳥西)
9位	井戸垣・河村(鳥商)
"	上治・幾田(鳥商)
"	濱田・鷺見(鳥商)
"	河村・井戸垣(八頭)
13位	大高・大西(鳥西)
"	大谷・石本(鳥商)
"	西村・寺谷(鳥商)
"	澤田・岡崎(鳥東)
17位	岩崎・岡田(湖陵)

※同順位の組は同列 (H20年総体からの新しい方式の通り並べてある)

平成21年度鳥取県新人戦ソフトテニス競技の部東部地区予選  
 平成21年9月20日(日) コカコーラウエストスポーツパークテニス場

《男子団体》

	鳥西	青谷	鳥商	城北	鳥東	智頭	勝	負	順
1. 鳥西		②	②	③	②	③	5	0	1
2. 青谷	1		③	③	③	③	4	1	2
3. 鳥商	1	0		1	1	③	1	4	5
4. 城北	0	0	②		②	③	3	2	3
5. 鳥東	1	0	②	1		③	2	3	4
6. 智頭	R	R	R	R	R		0	5	6

※試合順(別紙)、審判:相互審判

◎男子団体戦結果

1位: 鳥西      2位: 青谷      3位: 城北  
 4位: 鳥東      5位: 鳥商      6位: 智頭

# 平成21年度鳥取県新人戦ソフトテニス競技の部東部地区予選

平成21年9月20日(日) コカコーラウエストスポーツパークテニス場

## 《女子団体》

### 【予選リーグ】

#### Aリーグ

	八頭	鳥商	湖陵	勝	負	順
1. 八頭		②	②	2	0	1
2. 鳥商	1		②	1	1	2
3. 湖陵	1	1		0	2	3

#### Bリーグ

	鳥西	鳥東	青谷	岩美	勝	負	順
1. 鳥西		②	③	③	3	0	1
2. 鳥東	1		②	②	2	1	2
3. 青谷	0	1		②	1	2	3
4. 岩美	0	1	1		0	3	4

※試合順及び審判

4チームリーグの場合：1-4, 1-3, 1-2 (相互審判)  
2-3, 2-4, 3-4 (相互審判)

【決勝リーグ】 予選リーグの結果を決勝リーグに生かす。

#### Cリーグ (予選1・2位)

	八頭	鳥西	鳥東	鳥商	勝	負	順
1. 八頭		③	③	②	3	0	1
2. 鳥西	0		②	②	2	1	2
3. 鳥東	0	1		1	0	3	4
4. 鳥商	1	1	②		1	2	3

#### Dリーグ (3・4位)

	湖陵	青谷	岩美	勝	負	順
1. 湖陵		③	②	2	0	5
2. 青谷	0		②	1	1	6
3. 岩美	1	1		0	2	7

1. A-1位 2. B-1位 3. B-2位 4. A-2位

1. A-3位 2. B-3位 3. B-4位

### 【入れ替え戦】

#### 《4・5位決定戦》

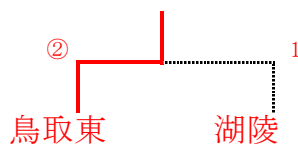

#### ◎女子団体戦結果

1位：八頭  
5位：湖陵

2位：鳥西  
6位：青谷

3位：鳥商  
7位：岩美

4位：鳥東

平成21年度鳥取県高等学校ソフトテニス新人戦東部地区予選会（男子個人）

Aリーグ					1	2	3	4	勝	負	順位
1	津田 宏規・村上 智廣（青谷）		④	3	④	2	1	2	2	1	2
2	向家 研太・谷口 和雄（鳥西）	0		1	④	1	2	3	1	2	3
3	安藤 大貴・森木 公平（鳥東）	④	④		④	3	0	1	3	0	1
4	田淵 勇輝・苗村 怜（鳥商）	0	1	1		0	3	4	0	3	4

Bリーグ					1	2	3	④	勝	負	順位
1	高田 諭・岩見 勇希（鳥西）		3	④	④	2	1	2	2	1	2
2	森田 智哉・小川 凌平（鳥商）	④		④	④	3	0	1	3	0	1
3	近藤 優樹・松本 智浩（智頭）	0	1		0	0	3	4	0	3	4
4	森 貴滉・水砂 立己（青谷）	2	1	④		1	2	3	1	2	3

Cリーグ					1	2	3	④	勝	負	順位
1	諸山 航平・竹中 直人（鳥東）		④	④	④	3	0	1	3	0	1
2	富永 悠太・三上 智也（城北）	3		④	④	2	1	2	2	1	2
3	島津 旭・田淵 徹（湖陵）	3	1		1	0	3	4	0	3	4
4	<del>小坂 拓也</del> ・前嶋 研人（鳥商） 葛葉 雅史	1	0	④		1	2	3	1	2	3

Dリーグ					1	2	3	④	勝	負	順位
1	吉岡 滉平・林原 直樹（鳥西）		1	④	④	2	1	2	2	1	2
2	福永 有祐・花井 智彦（青谷）	④		④	④	3	0	1	3	0	1
3	米山 強司・古川 紀誉（鳥商）	3	0		④	1	2	3	1	2	3
4	山根 達亮・半田 和希（智頭）	R	R	R		0	3	4	0	3	4

Eリーグ					1	2	3	④	勝	負	順位
1	村上 友亮・荻原 友裕（鳥東）		1	④	④	2	1	2	2	1	2
2	福田 宏祐・ <del>水砂 周士</del> （城北） 金谷 綾真	④		④	④	3	0	1	3	0	1
3	森木 良輔・岡田 成央（鳥西）	0	1		④	1	2	3	1	2	3
4	小嶋 裕貴・松岡 飛翔（青谷）	1	1	2		0	3	4	0	3	4

Fリーグ					1	2	3	④	勝	負	順位
1	太田 海人・橋口 雄樹（鳥西）		④	④	④	3	0	1	3	0	1
2	田中 慎也・宮本 直也（鳥商）	1		④	④	2	1	2	2	1	2
3	上田 拓実・池田 龍司（青谷）	2	3		④	1	2	3	1	2	3
4	石村 佳己・谷田 麗汰（鳥工）	1	1	1		0	3	4	0	3	4

Gリーグ					1	2	3	④	勝	負	順位
1	山本 大揮・濱崎 純（城北）		④	④	④	3	0	1	3	0	1
2	田中 恭平・石原 裕介（鳥西）	0		④	0	1	2	3	1	2	3
3	田村 恵太・森本 毅（岩美）	0	2		2	0	3	4	0	3	4
4	武部 涼平・加藤 祥伍（鳥商）	2	④	④		2	1	2	2	1	2

Hリーグ					1	2	3	④	勝	負	順位
1	麻木 貴博・苗村 康平（青谷）		④	④	④	3	0	1	3	0	1
2	保木本秀洋・藏本 怜（鳥商）	3		④	④	2	1	2	2	1	2
3	上谷 直希・今嶋 康太（鳥東）	1	0		④	1	2	3	1	2	3
4	澤田 淳・三吉 秀幸（鳥西）	1	0	2		0	3	4	0	3	4

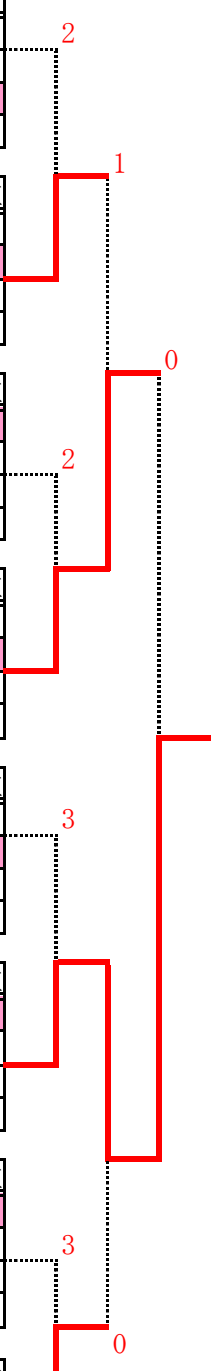

# 新人戦東部地区予選 男子個人 順位決定戦

《準決勝・決勝》

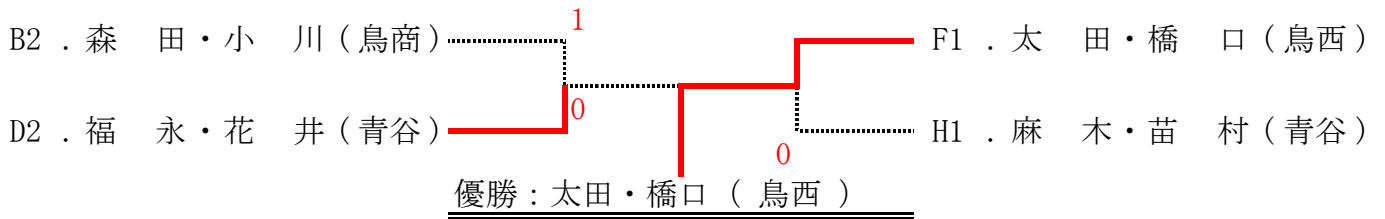

《3・4位決定戦》

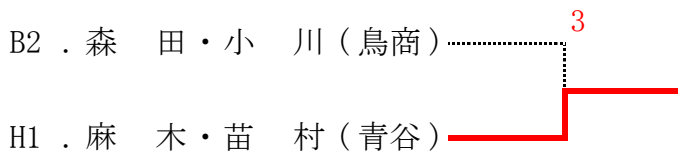

《5・6位決定戦》

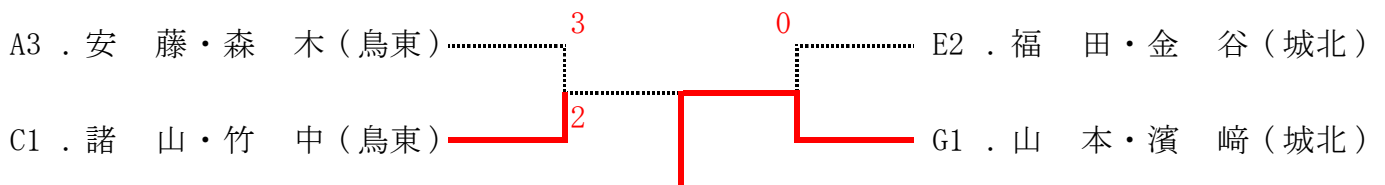

《7・8位決定戦》

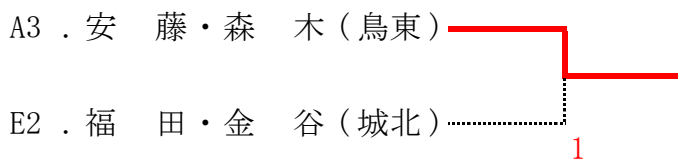

《2位トーナメント：9・13位決定戦》

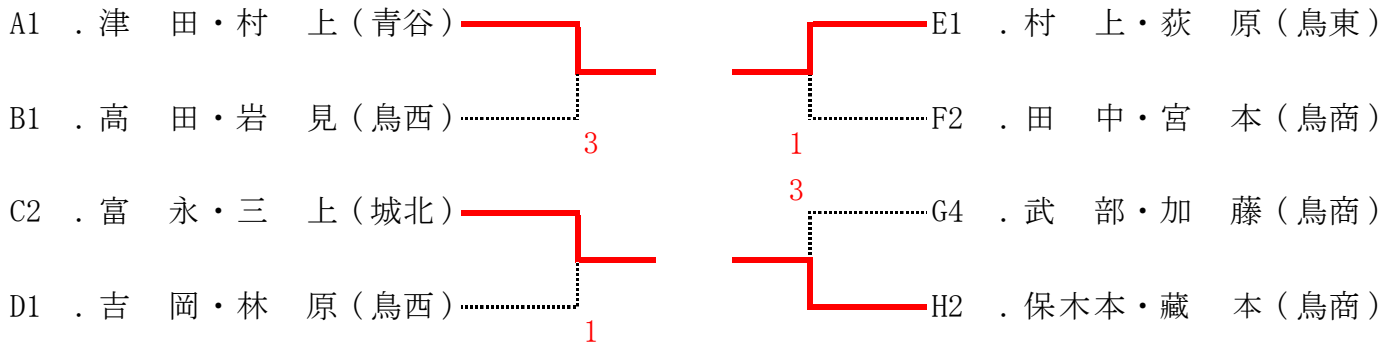

《3位トーナメント：17位決定戦》 8組から1組を選ぶ

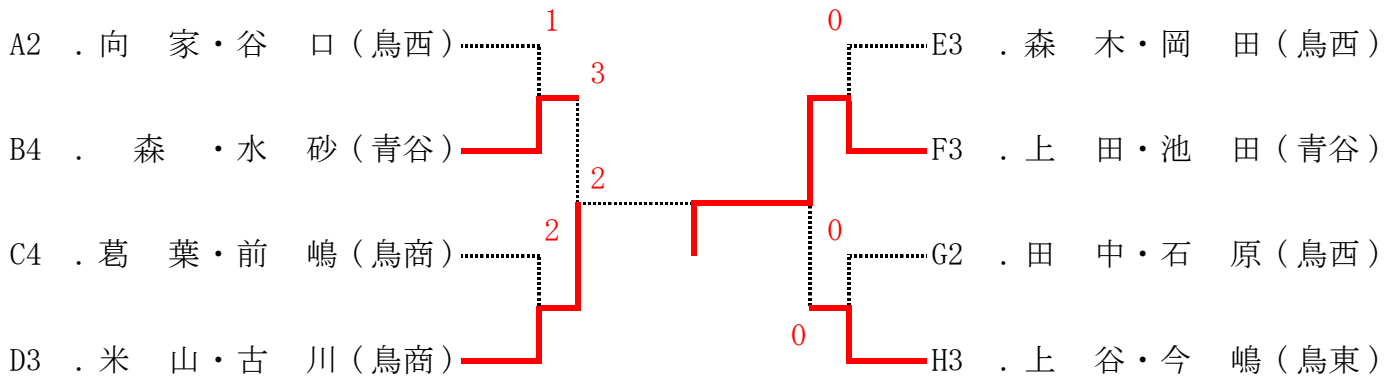



平成21年度鳥取県高等学校ソフトテニス新人戦東部地区予選会（女子個人）

Aリーグ				1	2	3	勝	負	順位
1	堀場 美加・幸山 陽香（八頭）				(4)	(4)	2	0	1
2	大高 悠紀・大西 裕子（鳥西）	1				(4)	1	1	2
3	上住 優子・原田 亜美（鳥商）	1	2				0	2	3

Bリーグ				1	2	3	(4)	勝	負	順位
1	小川 響・寺口 仁実（鳥東）				(4)	(4)	(4)	3	0	1
2	上治麻希子・幾田 成美（鳥商）	2				(4)	(4)	2	1	2
3	見染 彩香・松本あさひ（城北）	0	0				2	0	3	4
4	藤本 葵・森田 未来（岩美）	1	0			(4)		1	2	3

Cリーグ				1	2	3	(4)	勝	負	順位
1	河村 智恵・井戸垣美咲（八頭）				3	(4)	(4)	2	1	2
2	大家 渉美・田中 玖実（鳥西）	(4)				(4)	(4)	3	0	1
3	有田 奈央・森田 愛美（智頭）	1	0				(4)	1	2	3
4	中村 咲希・三寄加奈子（青谷）	R	R	R				0	3	4

Dリーグ				1	2	3	(4)	勝	負	順位
1	本荘 麻有・渡邊 紘子（鳥西）				(4)	(4)	(4)	3	0	1
2	岩崎 真美・岡田みさと（湖陵）	2				3	(4)	1	2	3
3	大谷 静香・石本 晶子（鳥商）	2	(4)				(4)	2	1	2
4	味岡 美樹・若本 奈月（岩美）	0	0	0				0	3	4

Eリーグ				1	2	3	(4)	勝	負	順位
1	西沖 智美・坂根菜々美（鳥東）				(4)	(4)	(4)	3	0	1
2	瀧村 美咲・山本 量子（湖陵）	0				2	1	0	3	4
3	高田 春花・井上 ゆい（八頭）	1	(4)				3	1	2	3
4	西村 里奈・寺谷 彩香（鳥商）	0	(4)	(4)				2	1	2

Fリーグ				1	2	3	(4)	勝	負	順位
1	藤山 美紗・古田 莉央（鳥西）				(4)	(4)	(4)	3	0	1
2	濱田 紫帆・鷺見 春奈（鳥商）	2				(4)	(4)	2	1	2
3	福田 鮎美・山本 瀬奈（岩美）	0	0				2	0	3	4
4	西山 裕子・山根有希子（湖陵）	0	1			(4)		1	2	3

Gリーグ				1	2	3	(4)	勝	負	順位
1	井戸垣美里・河村 美輝（鳥商）				0	(4)	(4)	2	1	2
2	黒田 絵理・松田 紗季（鳥西）	(4)				(4)	(4)	3	0	1
3	植木 彩香・大橋 歩（青谷）	1	0				(4)	1	2	3
4	松浦 真綺・追矢美恵子（岩美）	0	1	0				0	3	4

Hリーグ				1	2	3	勝	負	順位
1	廣瀬佳奈子・木下 麗（八頭）				(4)	(4)	2	0	1
2	湯村めぐみ・石本 梨華（湖陵）	1				2	0	2	3
3	澤田佳那美・岡崎菜穂子（鳥東）	0	(4)				1	1	2

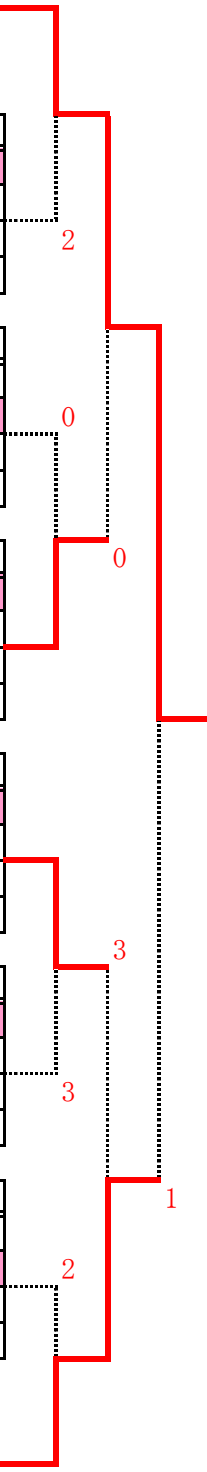

# 新人戦東部地区予選 女子個人 順位決定戦

《準決勝・決勝》

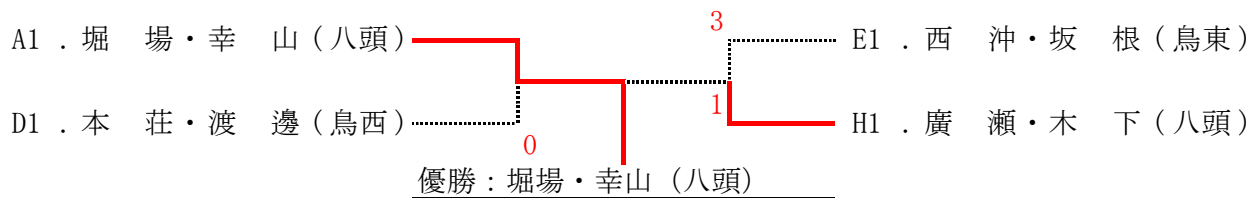

《3・4位決定戦》

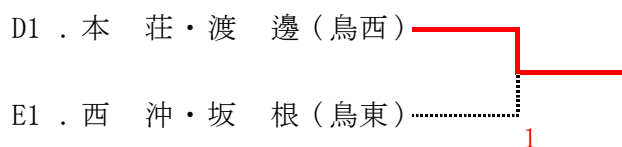

《5・6位決定戦》

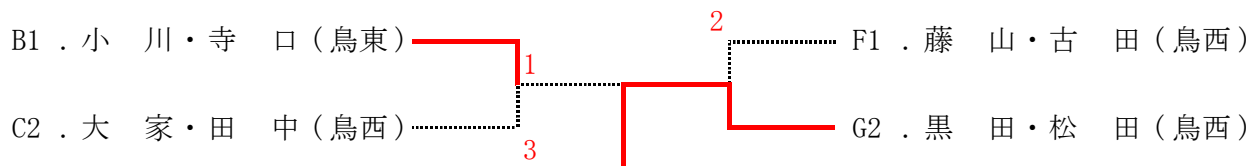

《7・8位決定戦》

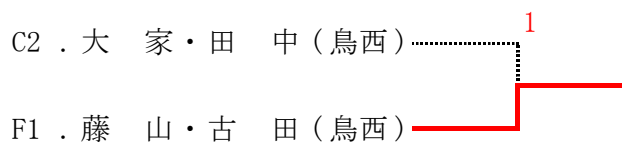

《9・13位決定戦》

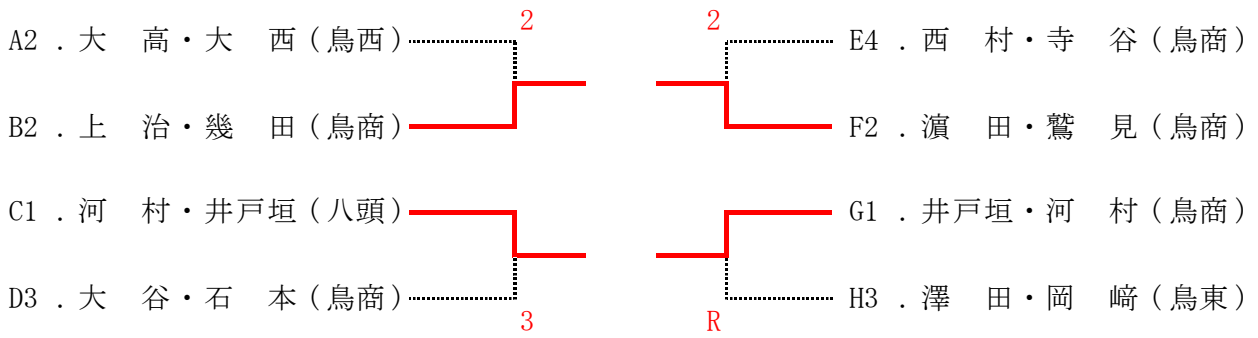

《敗者復活戦：17位決定戦》 8組から1組を選ぶ

