

平成25年度 第48回鳥取県高等学校総合体育大会  
ソフトテニス競技の部 東部地区予選会 個人戦入賞ペア写真  
2013年5月3日(金)、コカコーラ・ウェストスポーツパークテニス場

<男子個人戦>

<女子個人戦>



第1位 荻原・長谷川ペア (鳥取湖陵)



第1位 井戸垣・田中ペア (鳥取商業)



第2位 大場・竹森ペア (鳥取工業)



第2位 小林・坂本ペア (鳥取湖陵)



第3位 吉田・中家ペア (鳥取商業)



第3位 西尾・三木ペア (鳥取西)

平成25年度 第48回鳥取県高等学校総合体育大会  
ソフトテニス競技の部 東部地区予選会 団体戦入賞チーム写真  
2013年5月4日(土)、コココーラ・ウェストスポーツパークテニス場

<男子団体戦>



第1位 鳥取商業高校

<女子団体戦>



第1位 鳥取商業高校



第2位 鳥取西高校



第2位 鳥取西高校



第3位 鳥取湖陵高校



第3位 鳥取湖陵高校

# 平成25年度県総体東部地区予選結果

男子団体	
1位	鳥取商業
2位	鳥取西
3位	鳥取湖陵
4位	鳥取工業
5位	鳥取城北
6位	八頭
7位	鳥取東
8位	青谷
9位	岩美
10位	

女子団体	
1位	鳥取商業
2位	鳥取西
3位	鳥取湖陵
4位	鳥取東
5位	鳥取城北
6位	八頭
7位	青谷
8位	
9位	
10位	

男子個人	
1位	荻原 祐 ・ 長谷川太智 (湖陵)
2位	大場諒平 ・ 竹森駿一 (鳥工)
3位	吉田涼一朗 ・ 中家卓哉 (鳥商)
4位	村田 弥 ・ 川木駿太朗 (鳥商)
5位	池本洋太朗 ・ 山本将大 (鳥西)
6位	加藤愛紀 ・ 村中 蓮 (鳥商)
7位	九鬼真翔 ・ 山本健士郎 (城北)
8位	田中快斗 ・ 宇田川泰斗 (鳥西)
9位	洗井怜央 ・ 地原怜佑 (鳥商)
"	藤井海斗 ・ 福本浩大 (湖陵)
"	諸山哲平 ・ 富谷聡太 (鳥西)
"	小林裕貴 ・ 田淵和也 (鳥工)
13位	奥谷健悟 ・ 寺坂勇汰 (鳥東)
"	川口太朗 ・ 山本真希 (城北)
"	日下部聡紀 ・ 村上徳章 (鳥商)
"	山本雅哉 ・ 中原広貴 (鳥西)
17位	松井 陸 ・ 国府辰弥 (鳥工)
"	矢部匡熙 ・ 橋本広海 (鳥東)
"	山下悠樹 ・ 入江文也 (八頭)
"	濱崎 剛 ・ 河村大輝 (鳥商)
21位	小泉一真 ・ 木下元稀 (鳥工)
"	山本和哉 ・ 竹内大裕 (鳥西)
23位	芦谷幸弥 ・ 尾田 歩 (鳥工)
"	森脇俊介 ・ 田中孝弘 (八頭)

女子個人	
1位	井戸垣恭子 ・ 田中沙季 (鳥商)
2位	小林朱音 ・ 坂本寧子 (湖陵)
3位	西尾理紗 ・ 三木冴理 (鳥西)
4位	中村由佳 ・ 田村優衣 (鳥商)
5位	森岡絵美 ・ 松田ひかり (鳥商)
6位	山本実夢 ・ 山根汐里 (鳥商)
7位	濱岡美有 ・ 北村日奈 (鳥東)
8位	吉村 光 ・ 宮部 萌 (鳥東)
9位	上谷理菜 ・ 吉村千春 (鳥東)
"	福田ちひろ ・ 平 杏実 (湖陵)
"	米山 唯 ・ 村田春華 (鳥東)
"	遠藤結衣 ・ 安木あずさ (八頭)
13位	飯山祐奈 ・ 有田彩夏 (城北)
"	土井朱夏 ・ 中村咲月 (鳥東)
"	小谷まよ ・ 勢川満帆 (鳥西)
"	前田美帆 ・ 青木理沙 (鳥西)
17位	太田有香 ・ 坪内優香 (鳥商)
"	大高茉莉子 ・ 酒本 樹 (鳥西)
"	宮尾裕美 ・ 竹内 彩 (城北)
"	長谷川りお ・ 谷口綾加 (湖陵)
21位	三宅優花 ・ 倉益日向子 (鳥東)
"	山内萌々菜 ・ 井上綾乃 (鳥西)
23位	岸田優果 ・ 来田晶子 (鳥西)
"	安岡ゆずき ・ 木下菜摘 (青谷)

	男子	女子
鳥取東	2	6
鳥取西	5	6
鳥取商業	6	5
鳥取工業	5	
鳥取湖陵	2	3
八頭	2	1
青谷		1
岩美		
鳥取城北	2	2
智頭農林		
合計	24	24

\* 新順位方式

平成25年度 第48回鳥取県高校総体ソフトテニス競技の部東部地区予選会 (男子個人)

2013年5月3日

1	吉中	田家	涼卓	一卓	朗哉	(鳥商)		村川	田駿	弥朗	(鳥商)	39
2	長谷	谷川	川中	川雅	大雅	(青谷)	R	岡中	木村	村家	(鳥東)	40
3	博中	原田	拓幸	拓幸	海樹	(鳥工)	0	中山	本田	拓凱	(鳥西)	41
4	高竹	垣森	雅	雅	誉樹	(鳥東)	2	浅田	中坂	亮拓	(八頭)	42
5	福濱	田健	優太	健太	平郎	(鳥西)	0	小松	井府	辰大	(鳥工)	43
6	藤福	井本	海浩	浩	斗大	(湖陵)		山岸	日本	大真	(湖陵)	44
7	西平	川田	和峻	峻	希輝	(鳥西)	0	山難	本波	亜令	(鳥工)	45
8	藤田	森村	海祐	祐	斗貴	(鳥商)	0	柳平	田悠	涉太	(城北)	46
9	山入	山下	悠文	文	樹也	(八頭)	3	諸富	山谷	哲聡	(鳥西)	47
10	田字	中田	快	快	斗	(鳥西)		日村	下上	聡徳	(鳥商)	48
11	蓮草	佛野	俊敦	敦	将地	(鳥工)		曾西	我垣	悠映	(鳥工)	49
12	大能	見	尚	尚	輝歩	(岩美)	0	依岡	本本	亮健	(湖陵)	50
13	岡川	山上	永大	大	希輔	(八頭)	2	砂林	本沢	亮悠	(鳥東)	51
14	吉松	村田	祐凌	凌	貴平	(鳥商)	2	岡船	田曳	淳綾	(岩美)	52
15	芳加	尾藤	和	和	範豪	(鳥工)	3	山重	田本	真幸	(鳥西)	53
16	山竹	本内	和典	典	哉裕	(鳥西)		芦尾	谷田	幸	(鳥工)	54
17	井塩	上谷	武平	平	介紀	(鳥東)	1	中恩	村地	正寛	(八頭)	55
18	中内	山田	雄成	成	太真	(鳥西)	1	本岸	家本	智準	(鳥西)	56
19	川山	日本	朗希	希	朗大	(城北)		九山	本健	真士	(城北)	57
20	池山	本本	洋	洋	大	(鳥西)		加村	藤中	愛	(鳥商)	58
21	米岩	沢谷	内康	康	記平	(鳥商)	0	飯吉	尾原	拓航	(鳥工)	59
22	岩宮	本城	茉	茉	祥伶	(八頭)	1	永高	原田	佑雅	(湖陵)	60
23	田長	中尾	拓健	健	将巳	(鳥工)	3	廣谷	地口	海秀	(鳥西)	61
24	德地	永原	直亮	亮	介輝	(湖陵)	1	矢橋	部本	匡広	(鳥東)	62
25	浜濱	田本	亮勇	勇	哉太	(青谷)	0	岡前	田田	大真	(鳥西)	63
26	濱河	村崎	大泰	泰	剛輝	(鳥商)		梅竹	津下	大優	(城北)	64
27	細大	井上	直希	希	哲也	(城北)	0	廣入	岡江	愛哲	(八頭)	65
28	青山	木本	和敦	敦	悟汰	(鳥西)	0	岡國	田頭	裕也	(鳥西)	66
29	奥寺	谷坂	健勇	勇	央佑	(鳥東)		小田	林淵	和雅	(鳥工)	67
30	洗地	井原	和士	士	也央	(鳥商)		山中	本原	広	(鳥西)	68
31	濱山	福谷	智大	大	英騎	(鳥工)	1	浦木	田下	敦智	(鳥東)	69
32	福金	森田	脇孝	孝	亮尚	(鳥西)	0	北小	村谷	亮大	(鳥商)	70
33	森田	酒國	井政	政	亮尚	(八頭)	3	遠坂	藤口	大数	(八頭)	71
34	宮浦	中山	真篤	篤	輝志	(城北)	3	田長	谷川	雅	(青谷)	72
35	中堀	山尾	健匡	匡	裕史	(鳥西)	3	小村	泉下	一元	(鳥工)	73
36	藤大	木田	隼瑞	瑞	人樹	(湖陵)	0	西大	上村	勝俊	(鳥商)	74
37	藤大	木田	隼瑞	瑞	人樹	(鳥西)		菅城	菅城	健貴	(鳥西)	75
38	藤大	木田	隼瑞	瑞	人樹	(鳥工)		菅城	菅城	健貴	(湖陵)	76

平成25年度 第48回鳥取県高校総体ソフトテニス競技の部東部地区予選会（女子個人）

2013年5月3日

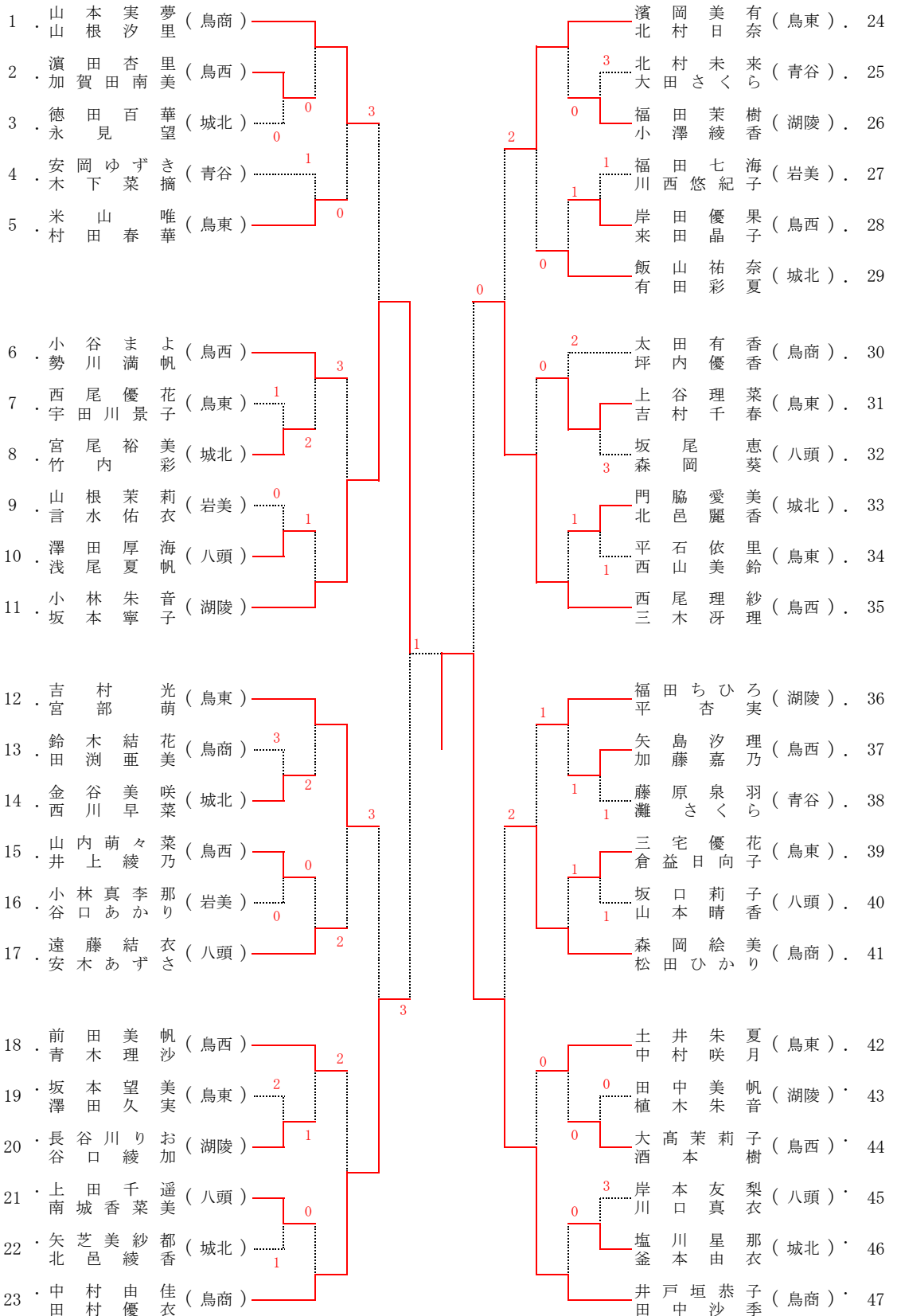

# 2013県総体東部地区予選 男子個人 順位決定戦 (平成25年5月3日)

コカコーラウエストスポーツパークテニス場

## 《準決勝・決勝》

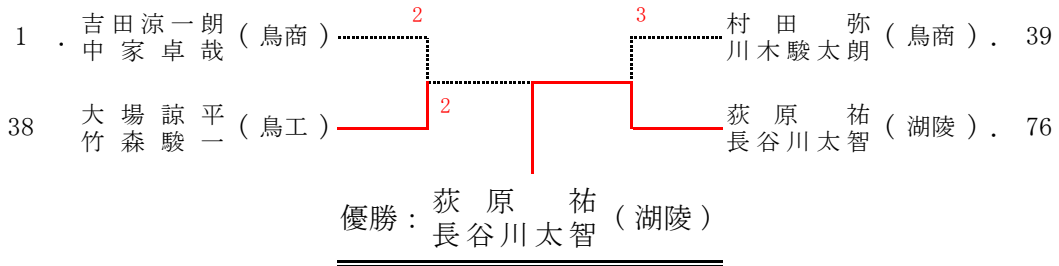

## 《3・4位決定戦》

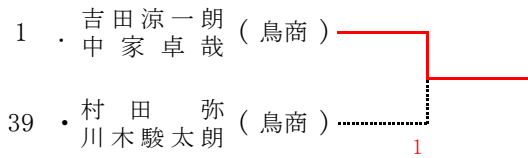

## 《5・6位決定戦》

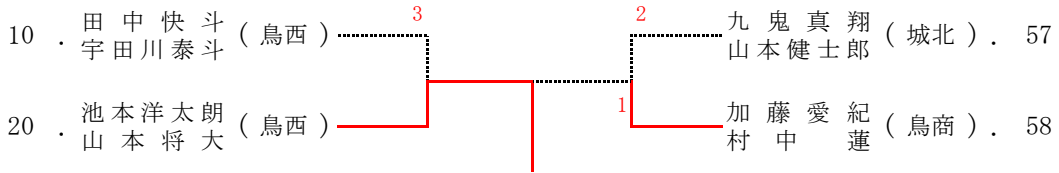

## 《7・8位決定戦》

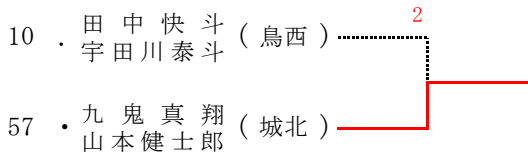

## 《9・13位決定戦》

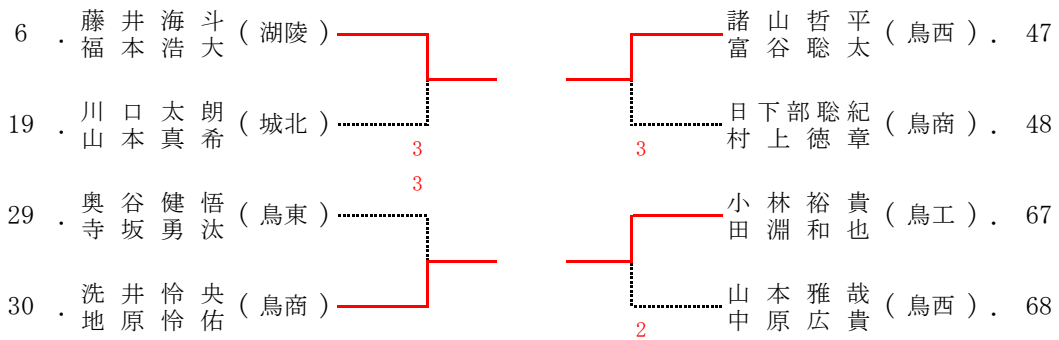

# 2013県総体東部地区予選 男子個人 順位決定戦 (平成25年5月3日)

《敗者復活1次戦》 1 7位を4ペア決定する。

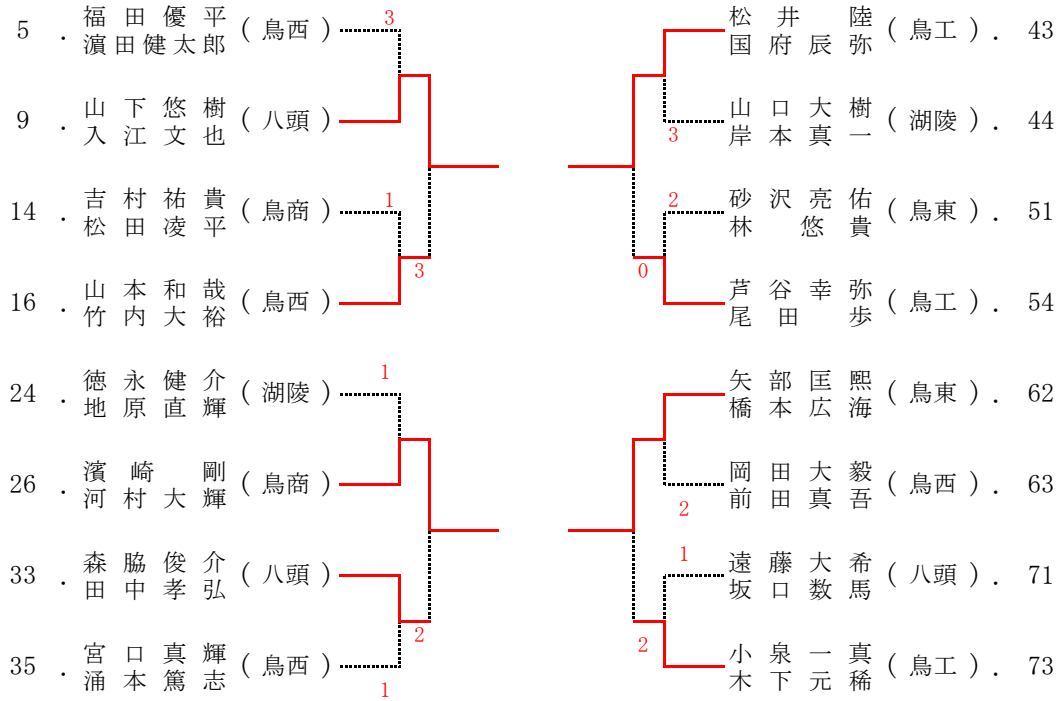

《敗者復活2次戦》 2 1位を2ペア、2 3位を2ペア決定する。

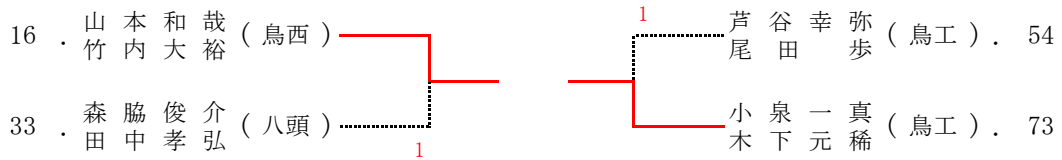

# 2013県総体東部地区予選 女子個人 順位決定戦 (平成25年5月3日)

コカコーラウエストスポーツパークテニス場

## 《準決勝・決勝》

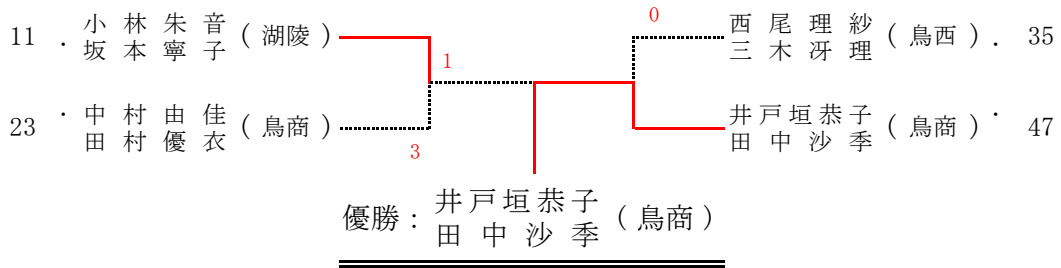

## 《3・4位決定戦》

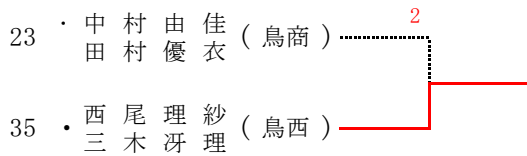

## 《5・6位決定戦》

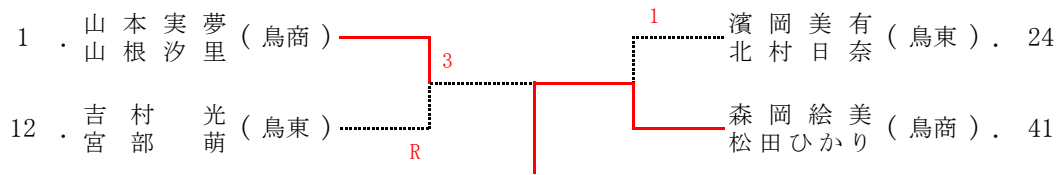

## 《7・8位決定戦》

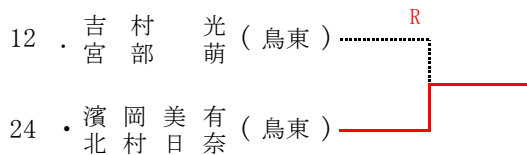

## 《9・13位決定戦》

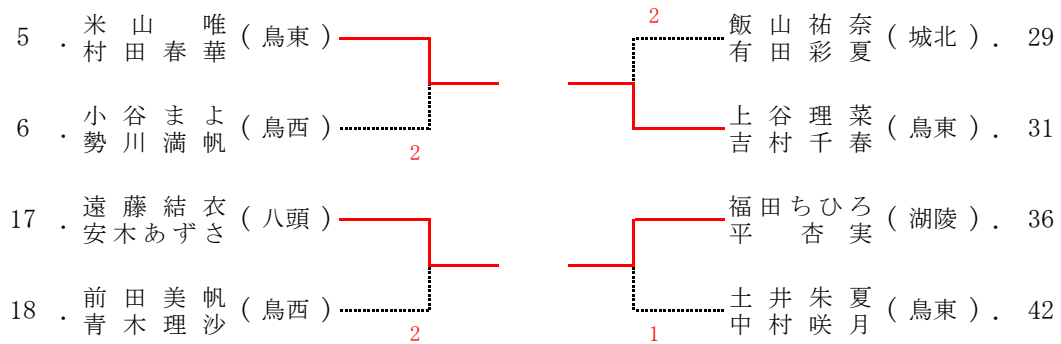



# 2013県総体東部地区予選 女子個人 順位決定戦 (平成25年5月3日)

《敗者復活1次戦》 17位を4ペア決定する。

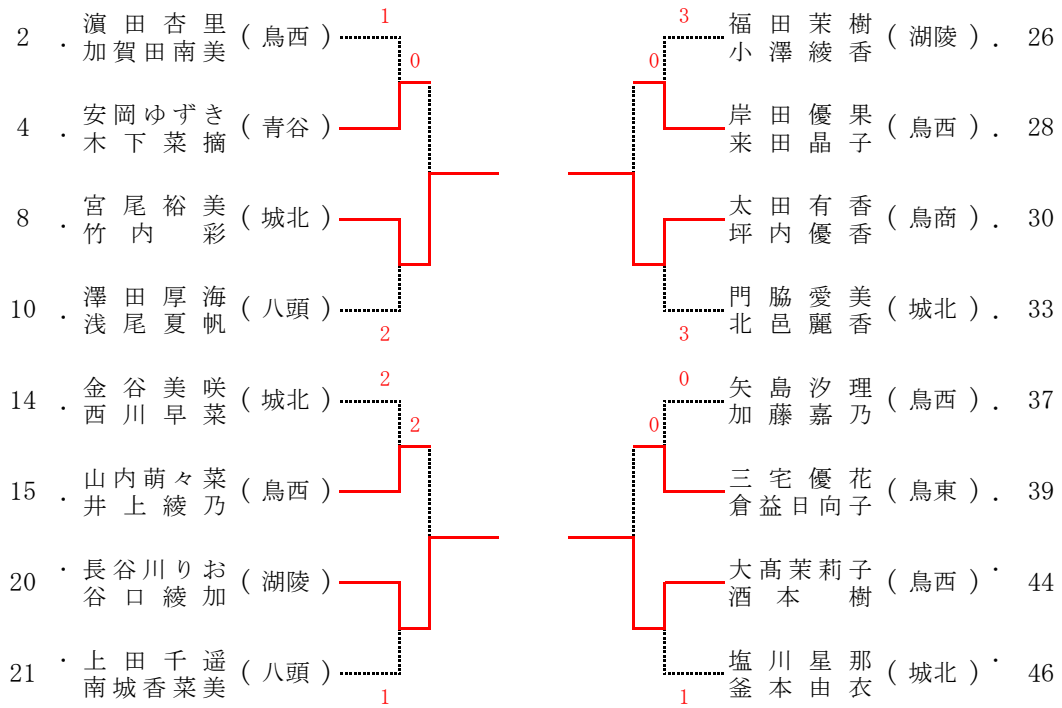

《敗者復活2次戦》 21位を2ペア、23位を2ペア決定する。

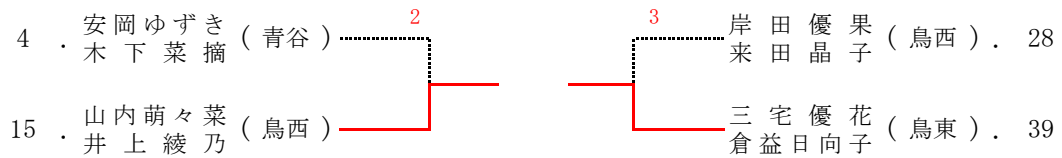

# 平成25年度 第48回鳥取県高校総体ソフトテニス競技の部東部地区予選

平成25年5月4日(土) コカコーラウエストスポーツパーク テニス場

## 《男子団体》

### 【予選リーグ】

Aリーグ

	湖陵	鳥東	八頭	勝	負	順
1. 湖陵	△	③	②	2	0	1
2. 鳥東	0	△	1	0	2	3
3. 八頭	1	②	△	1	1	2

Bリーグ

	鳥商	城北	青谷	勝	負	順
1. 鳥商	△	③	③	2	0	1
2. 城北	0	△	②	1	1	2
3. 青谷	0	1	△	0	2	3

Cリーグ

	鳥工	鳥西	岩美	勝	負	順
1. 鳥工	△	1	③	1	1	2
2. 鳥西	②	△	③	2	0	1
3. 岩美	0	0	△	0	2	3

※審判について

対戦に入っていない残りのチームが審判

### 【決勝リーグ】

Dリーグ (1位リーグ)

	湖陵	鳥商	鳥西	勝	負	順
1. 湖陵	△	0	0	0	2	3
2. 鳥商	③	△	②	2	0	1
3. 鳥西	③	1	△	1	1	2

Eリーグ (2位リーグ)

	鳥工	城北	八頭	勝	負	順
1. 鳥工	△	②	②	2	0	1
2. 城北	1	△	②	1	1	2
3. 八頭	1	1	△	0	2	3

Fリーグ (3位リーグ)

	鳥東	青谷	岩美	勝	負	順
1. 鳥東	△	③	②	2	0	1
2. 青谷	0	△	③	1	1	2
3. 岩美	1	0	△	0	2	3

1:Aリーグ1位 2:Bリーグ1位 3:Cリーグ1位

1:Cリーグ2位 2:Bリーグ2位 3:Aリーグ2位

1:Aリーグ3位 2:Bリーグ3位 3:Cリーグ3位

※審判について

対戦に入っていない残りのチームが審判

### 【入れ替え戦】

予選リーグの結果を生かす

《3・4位決定戦》

《6・7位決定戦》

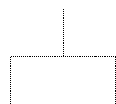
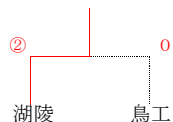

### ◎男子団体戦結果

1位：鳥取商業 2位：鳥取西 3位：鳥取湖陵 4位：鳥取工業 5位：鳥取城北

6位：八頭 7位：鳥取東 8位：青谷 9位：岩美

平成25年度 第48回鳥取県高校総体ソフトテニス競技の部東部地区予選  
平成25年5月4日(土) コカコーラウエストスポーツパーク テニス場

《女子団体》

【予選リーグ】

Aリーグ

		鳥商	鳥東	八頭	勝	負	順
1.	鳥商		③	③	2	0	1
2.	鳥東	0		③	1	1	2
3.	八頭	0	0		0	2	3

Bリーグ

		湖陵	鳥西	城北	青谷	勝	負	順
1.	湖陵		②	②	②	3	0	1
2.	鳥西	1		③	③	2	1	2
3.	城北	1	0		②	1	2	3
4.	青谷	1	0	1		0	3	4

※審判について

3チームリーグの場合：対戦に入っていない残りのチームが審判

4チームリーグの場合：相互審判

【決勝リーグ】

予選リーグの結果を決勝リーグに生かす。

Cリーグ(予選1・2位リーグ)

		鳥商	湖陵	鳥西	鳥東	勝	負	順
1.	鳥商		③	②	③	3	0	1
2.	湖陵	0		②	1	1	2	3
3.	鳥西	1	1		③	1	2	2
4.	鳥東	0	②	0		1	2	4

1:Aリーグ1位 2:Bリーグ1位 3:Bリーグ2位 4:Aリーグ2位

Dリーグ(3・4位リーグ)

		八頭	城北	青谷	勝	負	順
1.	八頭		1	③	1	1	2
2.	城北	②		②	2	0	1
3.	青谷	0	1		0	2	3

1:Aリーグ3位 2:Bリーグ3位 3:Bリーグ4位  
D2-D3の対戦は予選リーグの結果を生かす

【入れ替え戦】

予選リーグの結果を生かす

《4・5位決定戦》

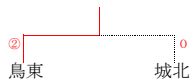

◎女子団体戦結果

1位：鳥取商業

2位：鳥取西

3位：鳥取湖陵

4位：鳥取東

5位：鳥取城北

6位：八頭

7位：青谷