

平成31年度（第54回）鳥取県高校総合体育大会 ソフトテニス競技 中部地区予選会 個人戦 結果



1位 土橋 直也・小倉 宏紀(倉東)



1位 福田 萌花・松原 愛喜(倉西)



2位 實田 琉斗・田中 輝(倉西)



2位 仲本 さくら・小谷 優衣(倉総)



3位 岡部 涼世・福庭 翔龍(倉総)



3位 津村 千尋・長尾 藍(倉東)



3位 山崎 健留・青木 直人(倉東)



3位 岩床 風花・別所 愛香(倉西)

平成31年度（第54回）鳥取県高校総合体育大会 ソフトテニス競技 中部地区予選会 団体戦 結果



1位 倉吉東高等学校



1位 倉吉総合産業高等学校



2位 倉吉西高等学校



2位 倉吉東高等学校



3位 倉吉総合産業高等学校



3位 倉吉西高等学校

平成31年度（第54回）鳥取県高校総合体育大会ソフトテニス競技の部 中部地区予選会

兼 第105回春季防犯庭球大会

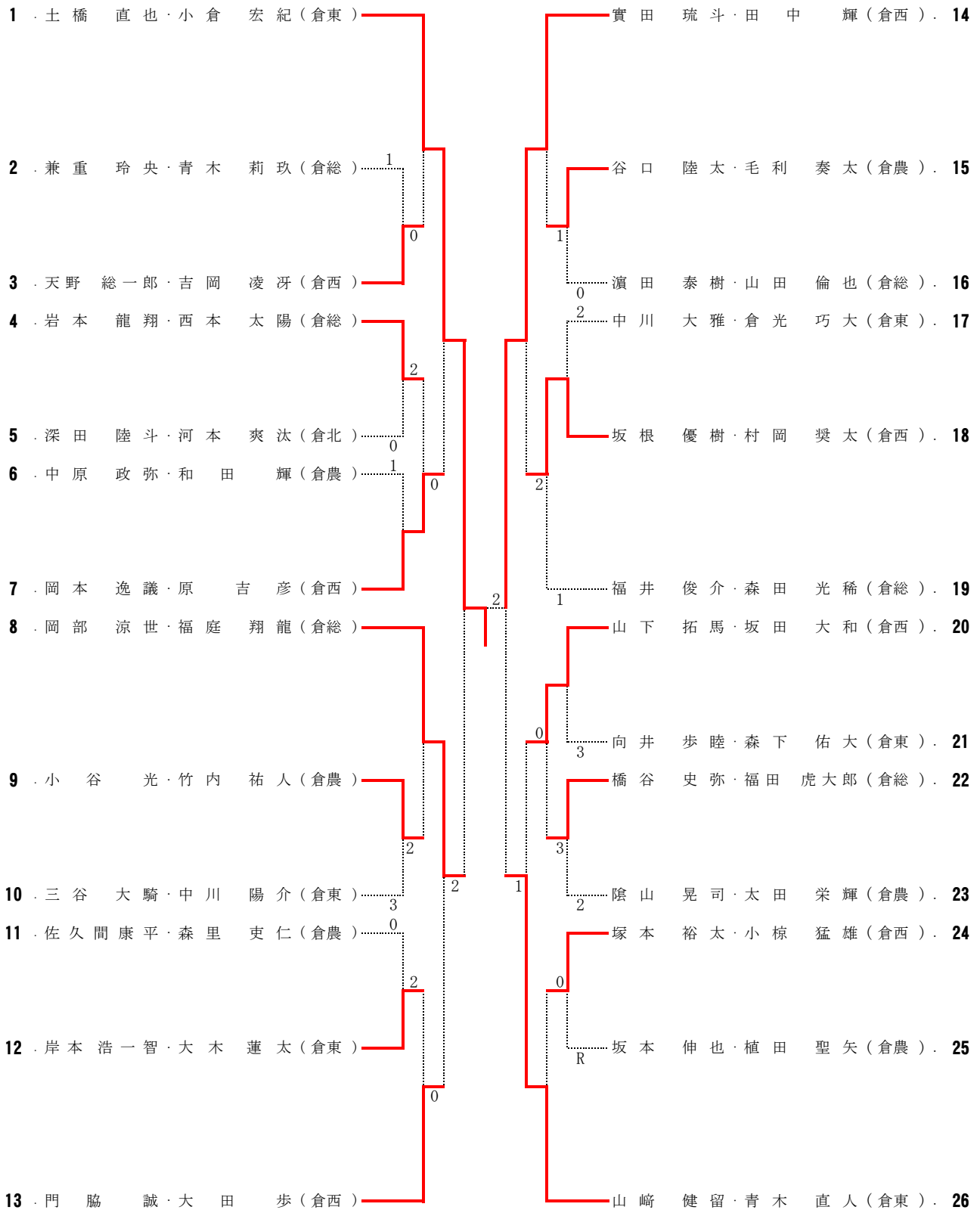

県総体中部地区予選 男子個人 順位決定戦

2019年4月27日 (土)

《準決勝・決勝》

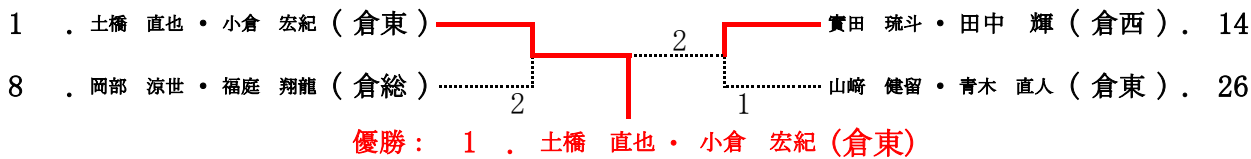

《3・4位決定戦》

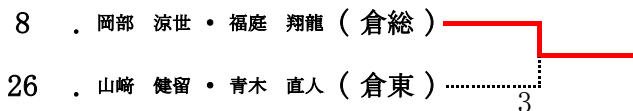

《5・6位決定戦》

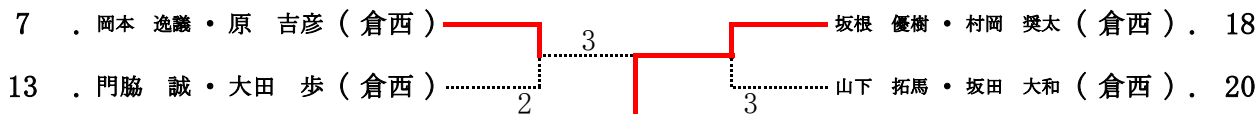

《7・8位決定戦》

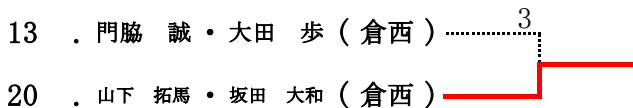

《9・13位決定戦》

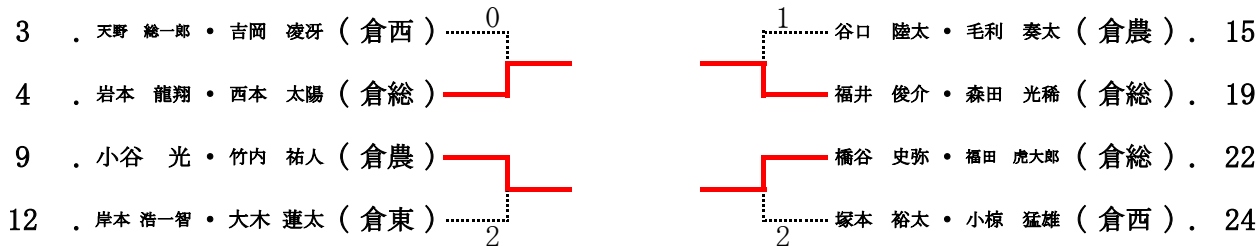

《17・22位決定戦》

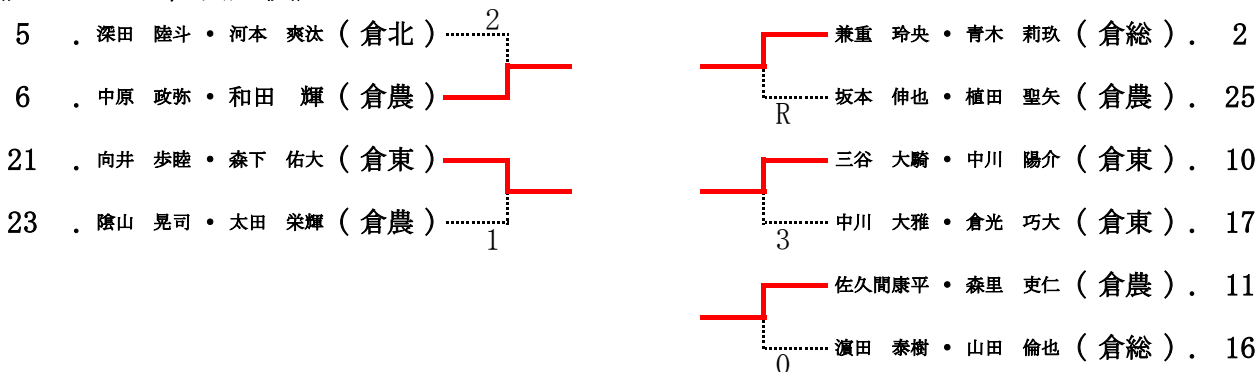

平成31年度（第54回）鳥取県高校総合体育大会ソフトテニス競技の部 中部地区予選会

兼 第105回春季防犯庭球大会

1	仲本 さくら・小谷 優衣 (倉総)	山本 梨花・吉田 真子 (倉東)	20
2	山岡 琴海・青木 優那 (倉西)	西田 鈴佳・鋤崎 未来 (倉西)	21
3	永田 楓萌・山田 天羅 (育英)	楠田 彩香・濱田 沙奈 (育英)	22
4	福田 愛華・田中 彩弥 (育英)	宮内 菜月・澤田 結夢 (倉総)	23
5	福田 まみ・植田 朱美 (倉東)	吉田 有花・小谷 海生 (倉北)	24
6	山本 彩乃・石谷 芙月 (倉西)	伊垢離 真奈・荒木 七海 (倉総)	25
7	平山 あい・入江 祐香 (育英)	谷口 あかね・福田 玲亜 (育英)	26
8	稲葉 鈴華・阪上 青空 (倉総)	宗元 久瑠美・綿田 羅老 (倉農)	27
9	西谷 花笑・吉田 理子 (倉東)	相澤 咲希・門脇 和奏 (倉東)	28
10	笠田 絢花・橋口 香音 (倉総)	福田 萌花・松原 愛喜 (倉西)	29
11	米田 綾花・高田 桃朱 (倉西)	河本 優希・名和 瞳 (倉東)	30
12	大嘉 こゆき・池田 実穂 (育英)	長谷川 絵里・山崎 紗弥 (倉総)	31
13	山本 うらら・森下 沙也加 (倉農)	岩床 風花・別所 愛香 (倉西)	32
14	牧田 知佳・大嶋 春香 (倉東)	米田 優花・米原 妃那子 (倉東)	33
15	田中 裕葵・濱田 夏帆 (倉西)	山本 愛華・藤原 梨伽子 (倉西)	34
16	田中 杏桜・井東 藍奈 (倉総)	三谷 菜々子・辻 琴音 (育英)	35
17	松本 望・松本 彩花 (育英)	小谷 奏美・牧 姫奈 (倉農)	36
18	荒木 乃愛・竹内 心音 (倉総)	青木 咲・永田 良奈生 (倉東)	37
19	津村 千尋・長尾 藍 (倉東)	近藤 真珠・竹信 璃羅 (倉総)	38

県総体中部地区予選 女子個人 順位決定戦

2019年4月27日 (土)

《準決勝・決勝》

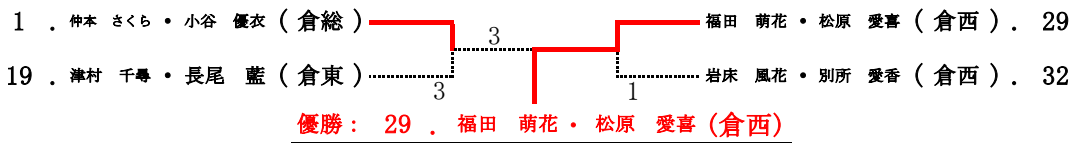

《3・4位決定戦》

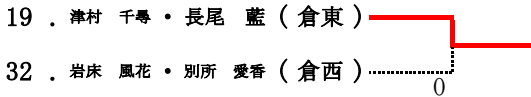

《5・6位決定戦》

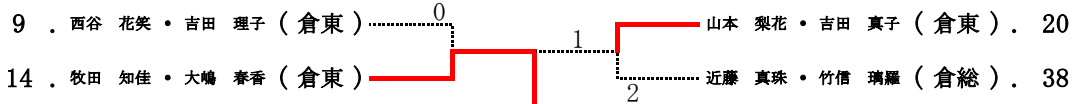

《7・8位決定戦》

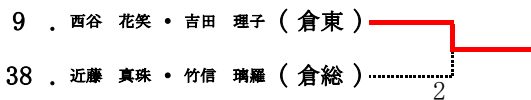

《9・13位決定戦》

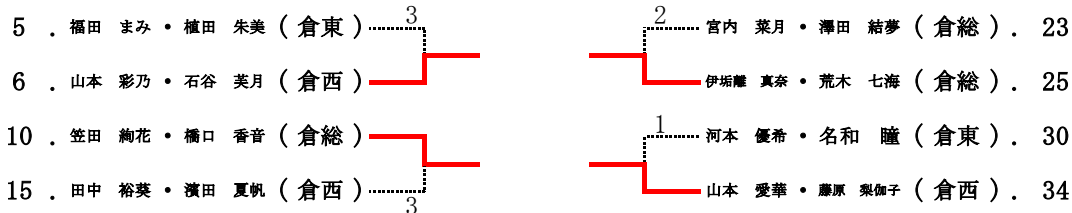

《17・25位決定戦》

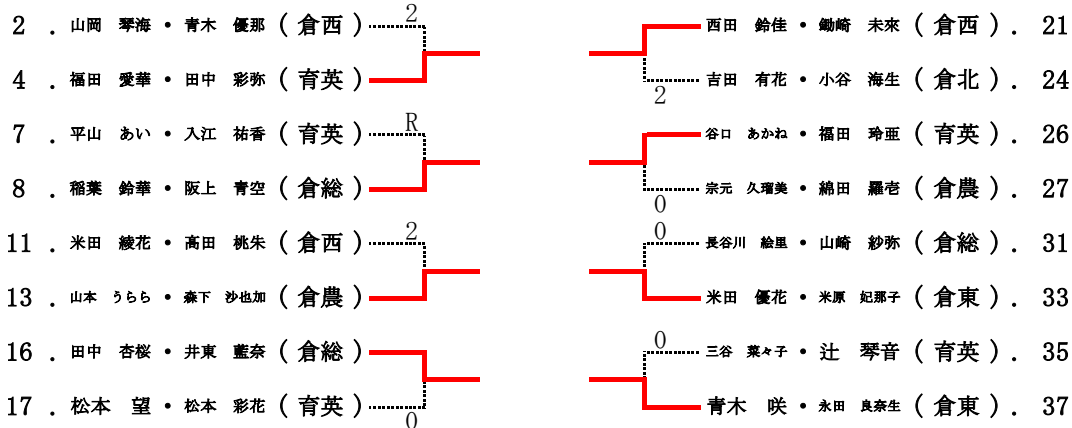

《33位決定戦》

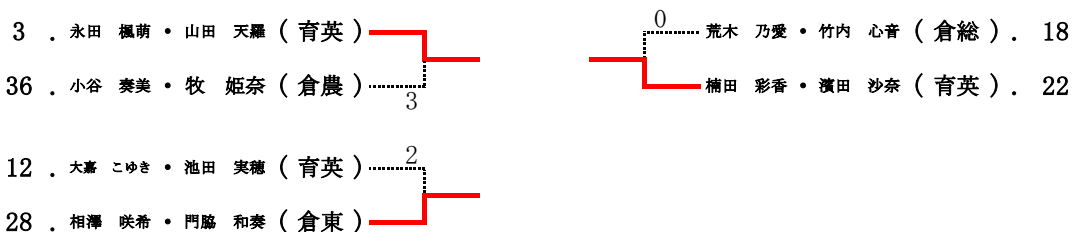

平成31年度（第54回）鳥取県高校総合体育大会ソフトテニス競技の部 中部地区予選会
兼 第105回春季防犯庭球大会【男女団体戦】

期日：2019年4月28日（日）

会場：東郷湖羽合臨海公園南谷テニス場

主催：鳥取県高体連中部地区

共催：倉吉地区防犯協議会
倉吉市ソフトテニス協会

【男子団体】（1～4コート）審判は相互審判、基本2面進行

	1	2	3	4	勝敗	得失	順位
1 倉吉東		③	②	②	3-0	7-2	1位
2 倉吉農業	0		0	0	0-3	0-9	4位
3 倉吉総合産業	1	③		1	1-2	5-4	3位
4 倉吉西	1	③	②		2-1	6-3	2位

		1,2コート	3,4コート
4チームリーグ試合順	①	1-2	3-4
	②	1-3	2-4
	③	2-3	1-4

【女子団体】（5～8コート）審判は相互審判、基本2面進行

	1	2	3	4	5	勝敗	得失	順位
1 倉吉西		③	③	1	1	2-2	8-4	3位
2 倉吉農業	0		1	0	0	0-4	1-11	5位
3 鳥取中央育英	0	②		0	0	1-3	2-10	4位
4 倉吉総合産業	②	③	③		②	4-0	10-2	1位
5 倉吉東	②	③	③	1		3-1	9-3	2位

		5,6コート	7,8コート	空き
5チームリーグ試合順	①	1-2	3-4	5
	②	2-5	1-3	4
	③	4-5	2-3	1
	④	1-4	3-5	2
	⑤	2-4	1-5	3

平成31年度（第54回）鳥取県高校総合体育大会ソフトテニス競技の部 中部地区予選会

兼 第105回春季防犯庭球大会

期日 : 2019年4月27日(土)・28日(日)
 会場 : 東郷湖羽合臨海公園南谷テニス場

主催 : 鳥取県高体連中部地区
 共催 : 倉吉地区防犯協議会
 倉吉市ソフトテニス協会

男子団体	
1位	倉吉東
2位	倉吉西
3位	倉吉総産
4位	倉吉農業

女子団体	
1位	倉吉総産
2位	倉吉東
3位	倉吉西
4位	鳥取中央育英
5位	倉吉農業

男子個人	
1位	土橋直也・小倉宏紀(倉東)
2位	實田琉斗・田中輝(倉西)
3位	岡部涼世・福庭翔龍(倉総)
4位	山崎健留・青木直人(倉東)
5位	坂根優樹・村岡奨太(倉西)
6位	岡本逸謙・原吉彦(倉西)
7位	山下拓馬・坂田大和(倉西)
8位	門脇誠・大田歩(倉西)
9位	小谷光・竹内祐人(倉農)
〃	福井俊介・森田光稀(倉総)
〃	岩本龍翔・西本太陽(倉総)
〃	橋谷史弥・福田虎太郎(倉総)
13位	塚本裕太・小椋猛雄(倉西)
〃	谷口陸太・毛利奏太(倉農)
〃	天野総一郎・吉岡凌牙(倉西)
〃	岸本浩一智・大木蓮太(倉東)
17位	中原政弥・和田輝(倉農)
〃	三谷大騎・中川陽介(倉東)
〃	向井歩睦・森下佑大(倉東)
〃	兼重玲央・青木莉玖(倉総)
〃	佐久間康平・森里吏仁(倉農)
22位	中川大雅・倉光巧大(倉東)
〃	陰山晃司・太田栄輝(倉農)
〃	深田陸斗・河本爽汰(倉北)
〃	濱田泰樹・山田倫也(倉総)
〃	坂本伸也・植田聖矢(倉農)

※同順位の組は同列として考える。

女子個人	
1位	福田萌花・松原愛喜(倉西)
2位	仲本さくら・小谷優衣(倉総)
3位	津村千尋・長尾藍(倉東)
4位	岩床風花・別所愛香(倉西)
5位	牧田知佳・大嶋春香(倉東)
6位	山本梨花・吉田真子(倉東)
7位	西谷花笑・吉田理子(倉東)
8位	近藤真珠・竹信璃羅(倉総)
9位	笠田絢花・橋口香音(倉総)
〃	伊垢難真奈・荒木七海(倉総)
〃	山本彩乃・石谷芙月(倉西)
〃	山本愛華・藤原梨伽子(倉西)
13位	福田まみ・植田朱美(倉東)
〃	田中裕葵・濱田夏帆(倉西)
〃	河本優希・名和瞳(倉東)
〃	宮内菜月・澤田結夢(倉総)
17位	米田優花・米原妃那子(倉東)
〃	山本うらら・森下沙也加(倉農)
〃	西田鈴佳・鋤崎未来(倉西)
〃	稲葉鈴華・阪上青空(倉総)
〃	青木咲・永田良奈生(倉東)
〃	谷口あかね・福田玲亜(育英)
〃	福田愛華・田中彩弥(育英)
〃	田中杏桜・井東藍奈(倉総)
25位	宗元久瑠美・綿田羅巻(倉農)
〃	米田綾花・高田桃朱(倉西)
〃	平山あい・入江祐香(育英)
〃	山岡琴海・青木優那(倉西)
〃	三谷菜々子・辻琴音(育英)
〃	松本望・松本彩花(育英)
〃	長谷川絵里・山崎紗弥(倉総)
〃	吉田有花・小谷海生(倉北)
33位	楠田彩香・濱田沙奈(育英)
〃	相澤咲希・門脇和奏(倉東)
〃	永田楓萌・山田天羅(育英)
36位	小谷奏美・牧姫奈(倉農)
〃	荒木乃愛・竹内心音(倉総)
〃	大嘉こゆき・池田実穂(育英)

	男子	女子
倉東	6	9
倉西	7	8
倉農	6	3
倉総	6	9
育英	0	8
倉北	1	1
合計	26	38