

令和8年度 第61回鳥取県高校総合体育大会
ソフトテニス競技の部 東部地区予選会 個人戦入賞ペア写真

令和8年4月25日(土)

ヤマタスポーツパーク テニス場

＜男子個人戦＞

＜女子個人戦＞



第1位 田辺凱人・中嶋蒼太ペア(鳥取商業)



第1位 濱本友瑞希・小原月渚ペア(鳥取商業)

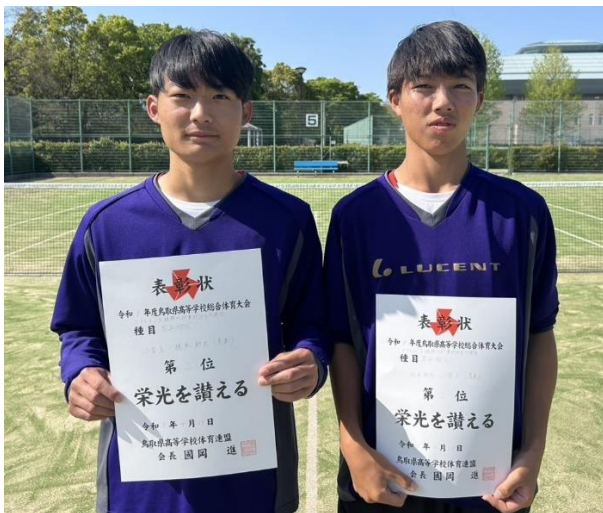

第2位 小宮主・橋本新太ペア(鳥取東)



第2位 田中美渚・森本碧梨ペア(鳥取東)



第3位 田中煌音・稲木柁斗ペア(八頭)

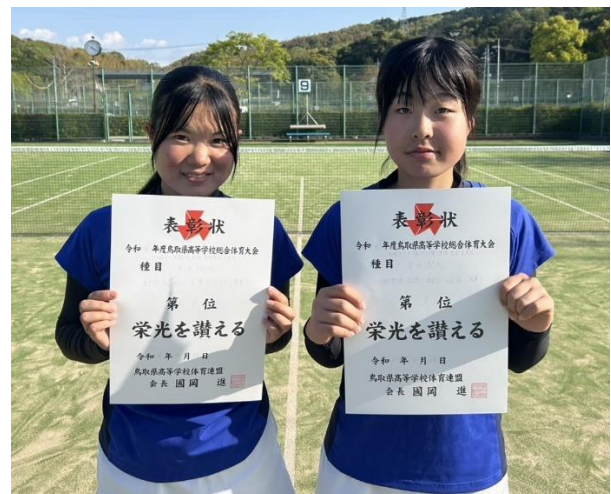

第3位 村口はるひ・田中ひな乃ペア(鳥取東)

令和8年度 第61回鳥取県高校総合体育大会
ソフトテニス競技の部 東部地区予選会 団体戦入賞チーム写真

令和8年4月26日(日)

ヤマタスポーツパーク テニス場

<男子団体戦>



第1位 鳥取商業高校



第2位 鳥取西高校



第3位 鳥取東高校

<女子団体戦>



第1位 鳥取東高校



第2位 鳥取商業高校



第3位 八頭高校

令和8年度 第61回鳥取県高等学校総合体育大会 ソフトテニス競技の部東部地区予選会（男子個人）

ヤマタスポーツパークテニス場
2026年4月25日

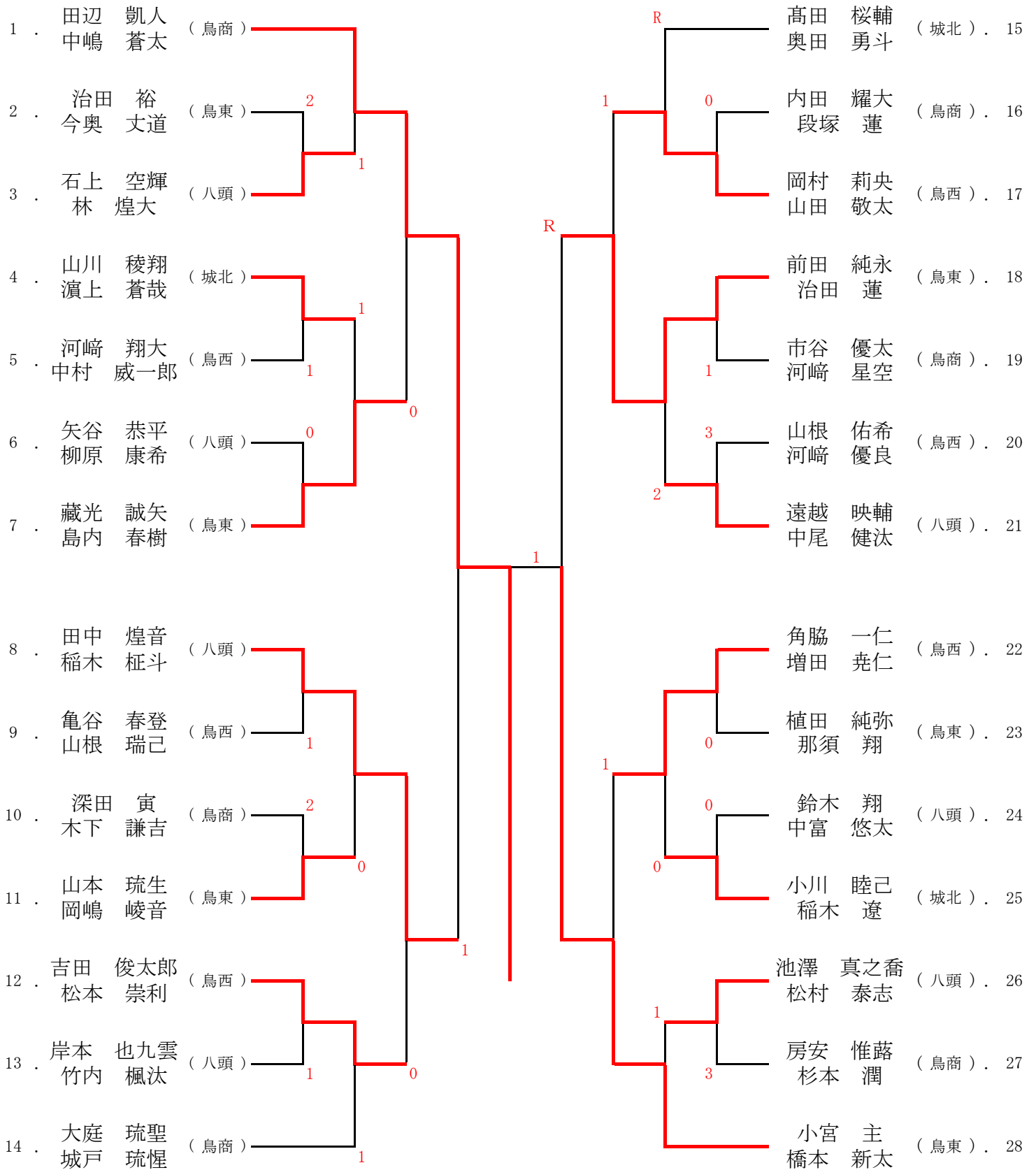

《準決勝・決勝》

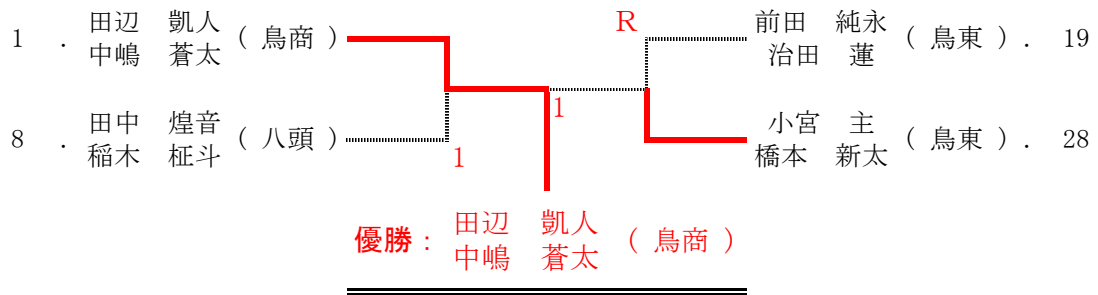

《3・4位決定戦》

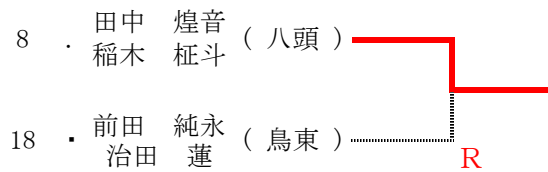

《5・6位決定戦》

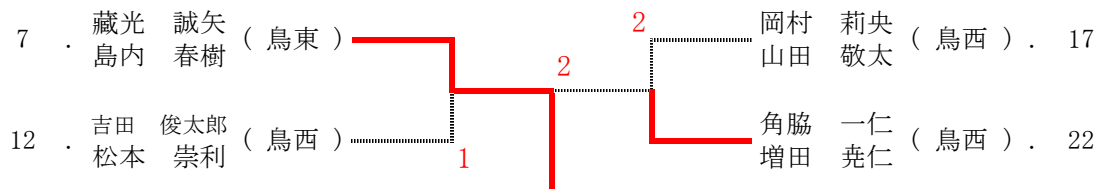

《7・8位決定戦》

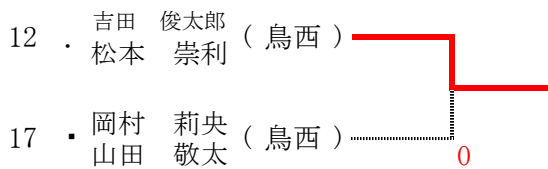

《9・13位決定戦》

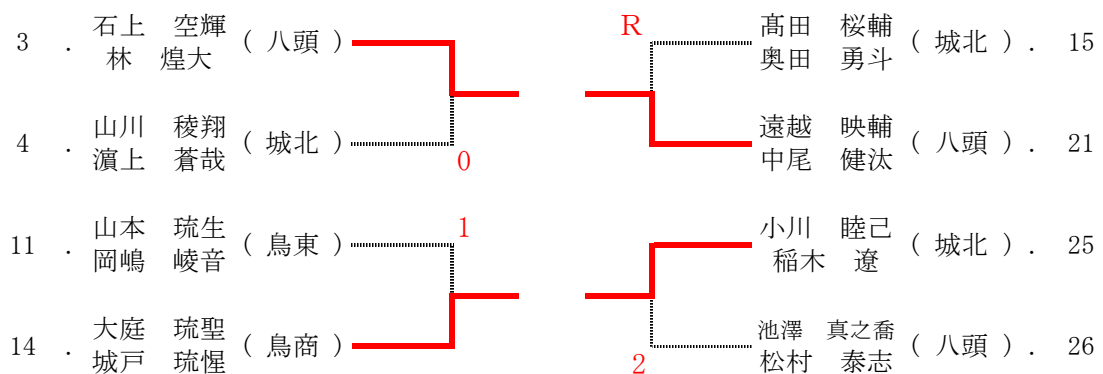

令和8年度 第61回鳥取県高等学校総合体育大会
ソフトテニス競技の部東部地区予選会（女子個人）

ヤマタスポーツパークテニス場

2026年4月25日

Aリーグ		1	2	3	4	5	勝	負	順位
1	濱本 友瑞希・小原 月渚（鳥商）		④	④	④	④	4	0	1
2	大家 千明・梶原 日和（八頭）	0		3	3	0	0	4	5
3	池谷 明咲・中石 晏朱（城北）	0	④		0	0	1	3	4
4	蔵光 真歩・安藤 誉華（鳥西）	0	④	④		0	2	2	3
5	薛 あみ・松村 瑞希（鳥東）	0	④	④	④		3	1	2

Bリーグ		6	7	8	9	勝	負	順位
6	村口 はるひ・田中 ひな乃（鳥東）		④	④	④	3	0	1
7	平井 美月・山岡 愛琉（鳥西）	0		④	0	1	2	3
8	木村 耀侏・山根 彩希（鳥商）	0	2		0	0	3	4
9	大家 柚紀・加藤 いろは（八頭）	1	④	④		2	1	2

Cリーグ		10	11	12	13	勝	負	順位
10	小坂 陽菜・小谷 ゆら（八頭）		④	④	④	3	0	1
11	水田 ももこ・中村 愛菜（城北）	1		④	2	1	2	3
12	東上 恋々菜・安木 誇乃（鳥西）	0	3		0	0	3	4
13	大槲 桃葉・岩田 侑莉（鳥東）	1	④	④		2	1	2

Dリーグ		14	15	16	17	18	勝	負	順位
14	田中 美渚・森本 碧梨（鳥東）		④	④	④	④	4	0	1
15	森田 那南・森田 寧音（鳥西）	0		0	1	0	0	4	5
16	大西 沙英・上杉 虹心（鳥西）	0	④		1	1	1	3	4
17	見生 結衣・村上 絢香（八頭）	0	④	④		1	2	2	3
18	森本 慧渚・山根 祐月（鳥商）	0	④	④	④		3	1	2

令和8年度 第61回鳥取県高校総体ソフトテニス競技の部東部地区予選会(女子個人)

ヤマタスポーツパーク テニス場 2026/4/25

《準決勝・決勝》

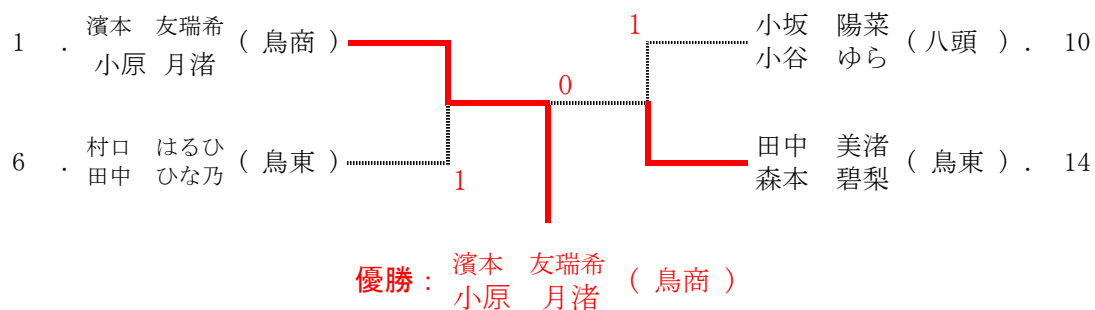

《3・4位決定戦》

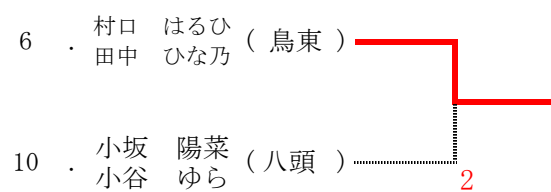

《5・6位決定戦》

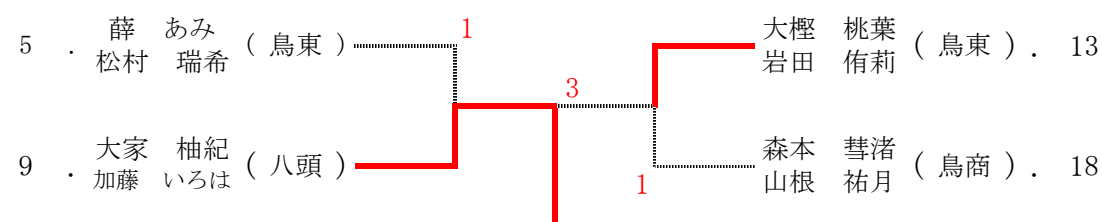

《7・8位決定戦》

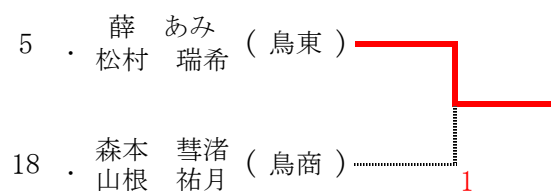

令和8年度 第61回鳥取県高校総体ソフトテニス競技の部東部地区予選会

ヤマタスポーツパーク テニス場 2026年4月26日

《男子団体》

【総当たり戦】

		鳥取東	鳥取城北	鳥取西	八頭	鳥取商業	勝	負	順
1	鳥取東		②	1	②	1	2	2	3
2	鳥取城北	1		1	②	0	1	3	4
3	鳥取西	②	②		②	1	3	1	2
4	八頭	1	1	1		0	0	4	5
5	鳥取商業	②	③	②	③		4	0	1

※審判について

団体戦登録選手による相互審判でおこなう

◎男子団体戦結果

1位：鳥取商業

2位：鳥取西

3位：鳥取東

4位：鳥取城北

5位：八頭

令和8年度 第61回鳥取県高校総体ソフトテニス競技の部東部地区予選会

ヤマタスポーツパーク テニス場 2026年4月26日

《女子団体》

【総当たり戦】

		鳥取東	鳥取城北	鳥取西	八頭	鳥取商業	勝	負	順
1	鳥取東		③	③	③	③	4	0	1
2	鳥取城北	0		0	0	0	0	4	5
3	鳥取西	0	③		0	0	1	3	4
4	八頭	0	③	③		0	2	2	3
5	鳥取商業	0	③	③	③		3	1	2

※審判について

団体戦登録選手による相互審判でおこなう

◎女子団体戦結果

1位：鳥取東

2位：鳥取商業

3位：八頭

4位：鳥取西

5位：鳥取城北

令和8年度県総体東部地区予選結果

男子団体	
1位	鳥取商業
2位	鳥取西
3位	鳥取東
4位	鳥取城北
5位	八頭

女子団体	
1位	鳥取東
2位	鳥取商業
3位	八頭
4位	鳥取西
5位	鳥取城北

男子個人	
1位	田辺 凱人・中嶋 蒼太（鳥商）
2位	小宮 主・橋本 新太（鳥東）
3位	田中 煌音・稲木 柁斗（八頭）
4位	前田 純永・治田 蓮（鳥東）
5位	藏光 誠矢・島内 春樹（鳥東）
6位	角脇 一仁・増田 堯仁（鳥西）
7位	吉田 俊太郎・松本 崇利（鳥西）
8位	岡村 莉央・山田 敬太（鳥西）
9位	石上 空輝・林 煌大（八頭）
"	遠越 映輔・中尾 健汰（八頭）
"	小川 睦己・稲木 遼（城北）
"	大庭 琉聖・城戸 琉惺（鳥商）
13位	池澤 真之喬・松村 泰志（八頭）
"	山本 琉生・岡嶋 峻音（鳥東）
"	山川 稜翔・濱上 蒼哉（城北）
16位	高田 桜輔・奥田 勇斗（城北）
17位	亀谷 春登・山根 瑞己（鳥西）
"	市谷 優太・河崎 星空（鳥商）
"	矢谷 恭平・柳原 康希（八頭）
"	植田 純弥・那須 翔（鳥東）
"	岸本 也九雲・竹内 楓汰（八頭）
"	内田 耀大・段塚 蓮（鳥商）
"	治田 裕・今奥 丈道（鳥東）
"	山根 佑希・河崎 優良（鳥西）
"	鈴木 翔・中富 悠太（八頭）
"	房安 惟露・杉本 潤（鳥商）
"	深田 寅・木下 謙吉（鳥商）
"	河崎 翔大・中村 威一郎（鳥西）

女子個人	
1位	濱本 友瑞希・小原 月渚（鳥商）
2位	田中 美渚・森本 碧梨（鳥東）
3位	村口 はるひ・田中 ひな乃（鳥東）
4位	小坂 陽菜・小谷 ゆら（八頭）
5位	大家 柚紀・加藤 いろは（八頭）
6位	大樫 桃葉・岩田 侑莉（鳥東）
7位	薛 あみ・松村 瑞希（鳥東）
8位	森本 慧渚・山根 祐月（鳥商）
9位	藏光 真歩・安藤 誉華（鳥西）
"	見生 結衣・村上 絢香（八頭）
"	平井 美月・山岡 愛琉（鳥西）
"	水田 ももこ・中村 愛菜（城北）
13位	池谷 明咲・中石 晏朱（城北）
"	大西 沙英・上杉 虹心（鳥西）
"	木村 耀徠・山根 彩希（鳥商）
"	東上 恋々菜・安木 誇乃（鳥西）
17位	大家 千明・梶原 日和（八頭）
"	森田 那南・森田 寧音（鳥西）

	男子	女子
鳥取東	6	4
鳥取西	6	5
鳥取商業	6	3
鳥取工業		
八頭	7	4
鳥取城北	3	2
合計	28	18