

結 果

令和3年度

和歌山チャレンジカップ

令和4年3月21日(月)

会場: 白浜町テニスコート

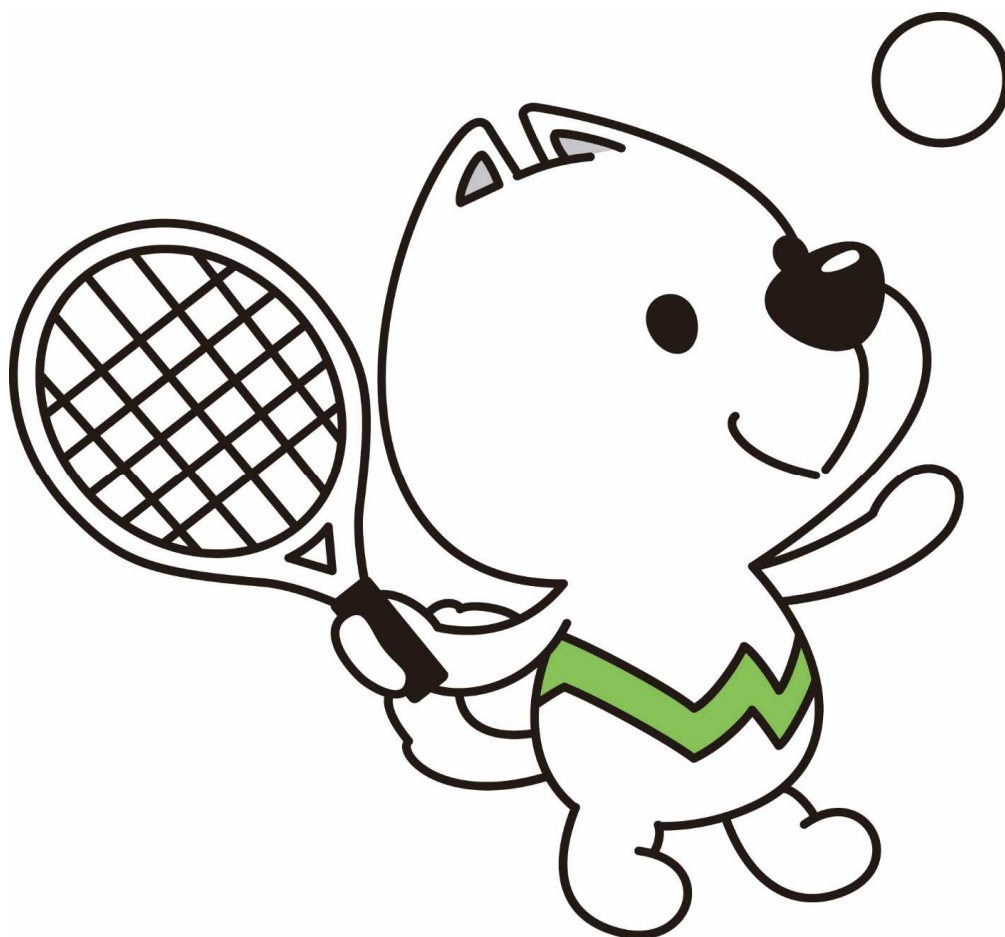

主催: 和歌山県小学生ソフトテニス連盟

後援: 近畿小学生ソフトテニス連盟

協賛: ヨネックス(株) ナガセケンコー(株) (株)ルーセント
(順不同)

5年生 男子の部

Aブロック

No.	氏名	所属	1	2	3	4	勝敗	得失差	順位
1	小池 ・ 林	兵：姫路J	/	③	③	③	3-0		1
2	山口 ・ 児玉	和：印南J／九度山J	0	/	③	0	1-2		3
3	木ノ脇 ・ 川村	大：藤井寺J／阪南J	0	0	/	0	0-3		4
4	佐井 ・ 藤関	滋：安土スポ少	0	③	③	/	2-1		2

Bブロック

No.	氏名	所属	5	6	7	8	勝敗	得失差	順位
5	小山 ・ 前	和：橋本J／串本J	/	0	1	③	1-2		4
6	保田 ・ 岡部	兵：姫路J	③	/	③	2	2-1		2
7	藪内 ・ 柏原	大：藤井寺J	③	0	/	1	1-2		3
8	中島 ・ 中島	京：宇治J	2	③	③	/	2-1		1

※同勝敗ペアの順位は、対戦による

Cブロック

No.	氏名	所属	9	10	11	12	勝敗	得失差	順位
9	東郷 ・ 籠谷	奈：王寺J／奈良USJ	/	③	③	③	3-0		1
10	松上 ・ 中岡	和：田辺STC	1	/	③	③	2-1		2
11	片岡 ・ 岩根	京：舞鶴ひまわり／福知山J	0	0	/	③	1-2		3
12	加藤 ・ 野口	滋：甲賀スポ少	0	0	0	/	3-0		4

Dブロック

No.	氏名	所属	13	14	15	16	勝敗	得失差	順位
13	秋山 ・ 尾鼻	和：貴志川J／キノウエJ	/	③	③	③	3-0		1
14	岡田 ・ 福山	京：樫原STC	R	/	R	R	0-3		—4—
15	児玉 ・ 久下	大：玉串J	0	③	/	1	1-2		3
16	中田 ・ 斎藤	奈：高田J／桜井ガンバ	2	③	③	/	2-1		2

Eブロック

No.	氏名	所属	17	18	19	20	勝敗	得失差	順位
17	保田 ・ 山田	滋：蒲生スポ少	/	③	③	0	2-1		2
18	満田 ・ 曾和	和：打田J	1	/	③	0	1-2		3
19	一瀬 ・ 野澤	奈：生駒J	1	0	/	1	0-3		4
20	前川 ・ 前原	兵：明石J	③	③	③	/	3-0		1

Fブロック

No.	氏名	所属	21	22	23	24	勝敗	得失差	順位
21	今井 ・ 矢野	大：藤井寺J	/	0	2	0	0-3		4
22	石橋 ・ 岡山	和：ゆうゆう海南	③	/	0	0	1-2		3
23	葉澤 ・ 吉永	兵：伊丹J／上郡J	③	③	/	③	3-0		1
24	岸本 ・ 阿南	奈：T・Mクラブ	③	③	0	/	2-1		2

Gブロック

No.	氏名	所属	25	26	27	28	勝敗	得失差	順位
25	湯浅 ・ 逆瀬川	京：亀岡スポ少／綾部J	/	③	③	2	2-1		2
26	岡本 ・ 山本	和：日高J／新宮スポ少	0	/	③	0	1-2		3
27	日下 ・ 吉山	滋：水口J	0	0	/	0	0-3		4
28	宮武 ・ 田端	和：田辺STC／印南J	③	③	③	/	3-0		1

男子 5年生の部

1位トーナメント

Aブロック

1	小池 ・ 林	兵：姫路J
---	--------	-------

Bブロック

8	中島 ・ 中島	京：宇治J
---	---------	-------

Cブロック

9	東郷 ・ 籠谷	奈：王寺J／奈良USJ
---	---------	-------------

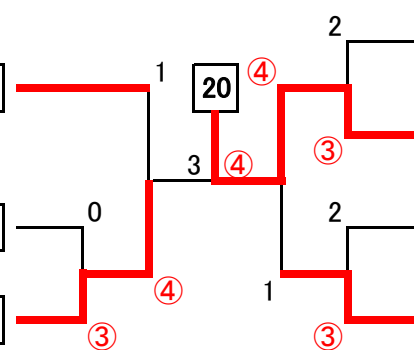

Dブロック

13	秋山 ・ 尾鼻	和：貴志川J／キノウエJ
----	---------	--------------

Eブロック

20	前川 ・ 前原	兵：明石J
----	---------	-------

Fブロック

23	葉澤 ・ 吉永	兵：伊丹J／上郡J
----	---------	-----------

Gブロック

28	宮武 ・ 田端	和：田辺STC／印南J
----	---------	-------------

2位トーナメント

Aブロック

4	佐井 ・ 藤関	滋：安土スポ少
---	---------	---------

Bブロック

6	保田 ・ 岡部	兵：姫路J
---	---------	-------

Cブロック

10	松上 ・ 中岡	和：田辺STC
----	---------	---------

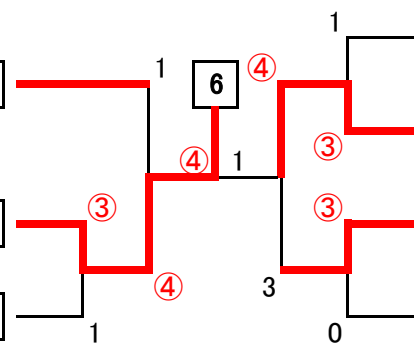

Dブロック

16	中田 ・ 斎藤	奈：高田J／桜井ガンバ
----	---------	-------------

Eブロック

17	保田 ・ 山田	滋：蒲生スポ少
----	---------	---------

Fブロック

24	岸本 ・ 阿南	奈：T・Mクラブ
----	---------	----------

Gブロック

25	湯浅 ・ 逆瀬川	京：亀岡スポ少／綾部J
----	----------	-------------

3位トーナメント

Aブロック

2	山口 ・ 兒玉	和：印南J／九度山J
---	---------	------------

Bブロック

7	藪内 ・ 柏原	大：藤井寺J
---	---------	--------

Cブロック

11	片岡 ・ 岩根	京：舞鶴ひまわり／福知山J
----	---------	---------------

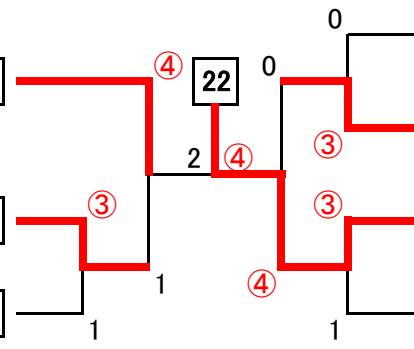

Dブロック

15	児玉 ・ 久下	大：玉串J
----	---------	-------

Eブロック

18	満田 ・ 曾和	和：打田J
----	---------	-------

Fブロック

22	石橋 ・ 岡山	和：ゆうゆう海南
----	---------	----------

Gブロック

26	岡本 ・ 山本	和：日高J／新宮スポ少
----	---------	-------------

4位トーナメント

Aブロック

3	木ノ脇 ・ 川村	大：藤井寺J／阪南J
---	----------	------------

Bブロック

5	小山 ・ 前	和：橋本J／串本J
---	--------	-----------

Cブロック

12	加藤 ・ 野口	滋：甲賀スポ少
----	---------	---------

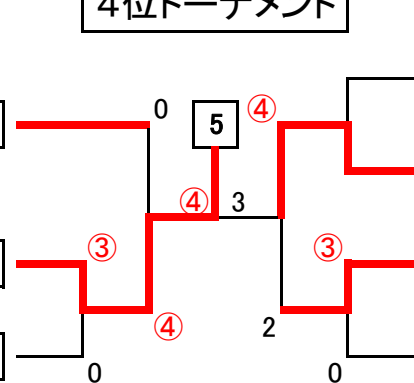

Dブロック

-	- ・ -	-
---	-------	---

Eブロック

19	一瀬 ・ 野澤	奈：生駒J
----	---------	-------

Fブロック

21	今井 ・ 矢野	大：藤井寺J
----	---------	--------

Gブロック

27	日下 ・ 吉山	滋：水口J
----	---------	-------

4年生以下 男子の部

Hブロック

No.	氏名	所属	31	32	33	34	勝敗	得失差	順位
31	森田 ・ 浅岡	大：堺市スポ少／かなんJ	△	③	③	2	2-1		2
32	大野 ・ 橋本	滋：甲賀スポ少	0	△	0	0	0-3		4
33	木村 ・ 山田	和：キノウエJ／九度山J	0	③	△	0	1-2		3
34	窪田 ・ 栗根	京：宇治J	③	③	③	△	3-0		1

Iブロック

No.	氏名	所属	35	36	37	38	勝敗	得失差	順位
35	中島 ・ 森	和：印南J／橋本J	△	③	③	③	3-0		1
36	竹中 ・ 筑紫	和：金屋J	0	△	0	0	0-3		4
37	藤井 ・ 小屋畑	兵：明石J／三田J	0	③	△	2	1-2		3
38	吉井 ・ 岡部	奈：王寺J	1	③	③	△	2-1		2

Jブロック

No.	氏名	所属	39	40	41	42	勝敗	得失差	順位
39	奥村 ・ 奥村	滋：東近江STC	△	③	③	0	2-1		2
40	濱地 ・ 草分	和：印南J	2	△	③	0	1-2		3
41	横田 ・ 宮首	大：藤井寺J	0	0	△	0	0-3		4
42	荒川 ・ 岩崎	京：宇治J	③	③	③	△	3-0		1

Kブロック

No.	氏名	所属	43	44	45	46	勝敗	得失差	順位
43	平岡 ・ 山口	京：舞鶴ひまわり	△	1	③	③	2-1	-1	3
44	森田 ・ 小河	兵：三田J／明石J	③	△	1	③	2-1	±0	2
45	江口 ・ 裏	奈：ニューウインズ／奈良USJ	1	③	△	③	2-1	+1	1
46	西田 ・ 森山	和：日高J／打田J	0	0	0	△	0-3		4

※同勝敗3ペアの順位は、同勝敗ペア相互の得失ゲーム差が同じのため、得失ポイント差による

Lブロック

No.	氏名	所属	47	48	49	50	勝敗	得失差	順位
47	細見 ・ 持田	兵：龍野J／三田J	△	③	③	1	2-1		2
48	上田 ・ 渡部	奈：高田J	0	△	③	1	1-2		3
49	佐野 ・ 濱田	滋：安土スポ少	0	0	△	0	0-3		4
50	安達 ・ 谷口	大：泉南J	③	③	③	△	3-0		1

Mブロック

No.	氏名	所属	51	52	53	54	勝敗	得失差	順位
51	久安 ・ 宮井	和：新宮スポ少／L.C.C.	△	③	③	③	3-0		1
52	川村 ・ 大西	京：城陽J	2	△	③	2	1-2		3
53	田鍋 ・ 岡野	大：かなんJ	0	0	△	0	0-3		4
54	野口 ・ 岩村	滋：甲賀スポ少	2	③	③	△	2-1		2

Nブロック

No.	氏名	所属	55	56	57	58	勝敗	得失差	順位
55	北野 ・ 那知上	奈：ニューウインズ／T・Mクラブ	△	③	③	③	3-0		1
56	宮崎 ・ 隣	和：田辺STC	0	△	2	0	0-3		4
57	松本 ・ 南	和：日高J	1	③	△	2	1-2		3
58	小林 ・ 四宮	兵：和田山J／三田J	1	③	③	△	2-1		2

男子 4年生以下の部

1位トーナメント

Hブロック

34	窪田 ・ 粟根	京：宇治J
----	---------	-------

Iブロック

35	中島 ・ 森	和：印南J／橋本J
----	--------	-----------

Jブロック

42	荒川 ・ 岩崎	京：宇治J
----	---------	-------

Kブロック

45	江口 ・ 裏	奈：ニューウインズ／奈良USJ
----	--------	-----------------

Lブロック

50	安達 ・ 谷口	大：泉南J
----	---------	-------

Mブロック

51	久安 ・ 宮井	和：新宮スポ少／L.C.C.
----	---------	----------------

Nブロック

55	北野 ・ 那知上	奈：ニューウインズ／T・Mクラブ
----	----------	------------------

2位トーナメント

Hブロック

31	森田 ・ 浅岡	大：堺市スポ少／かなんJ
----	---------	--------------

Iブロック

38	吉井 ・ 岡部	奈：王寺J
----	---------	-------

Jブロック

39	奥村 ・ 奥村	滋：東近江STC
----	---------	----------

Kブロック

44	森田 ・ 小河	兵：三田J／明石J
----	---------	-----------

Lブロック

47	細見 ・ 持田	兵：龍野J／三田J
----	---------	-----------

Mブロック

54	野口 ・ 岩村	滋：甲賀スポ少
----	---------	---------

Nブロック

58	小林 ・ 四宮	兵：和田山J／三田J
----	---------	------------

3位トーナメント

Hブロック

33	木村 ・ 山田	和：キノウエJ／九度山J
----	---------	--------------

Iブロック

37	藤井 ・ 小屋畑	兵：明石J／三田J
----	----------	-----------

Jブロック

40	濱地 ・ 草分	和：印南J
----	---------	-------

Kブロック

43	平岡 ・ 山口	京：舞鶴ひまわり
----	---------	----------

Lブロック

48	上田 ・ 渡部	奈：高田J
----	---------	-------

Mブロック

52	川村 ・ 大西	京：城陽J
----	---------	-------

Nブロック

57	松本 ・ 南	和：日高J
----	--------	-------

4位トーナメント

Hブロック

32	大野 ・ 橋本	滋：甲賀スポ少
----	---------	---------

Iブロック

36	竹中 ・ 筑紫	和：金屋J
----	---------	-------

Jブロック

41	横田 ・ 宮首	大：藤井寺J
----	---------	--------

Kブロック

46	西田 ・ 森山	和：日高J／打田J
----	---------	-----------

Lブロック

49	佐野 ・ 濱田	滋：安土スポ少
----	---------	---------

Mブロック

53	田鍋 ・ 岡野	大：かなんJ
----	---------	--------

Nブロック

56	宮崎 ・ 隣	和：田辺STC
----	--------	---------

5年生 女子の部

1ブロック

No.	氏名	所属	61	62	63	64	勝敗	得失差	順位
61	高田 ・ 大倉	奈：高田J/桜井ガンバ	/	③	③	/	2-1		1
62	宮本 ・ 長谷川	和：串本J	0	/	0	/	0-2		3
63	玉置 ・ 石田	大：阪南J	0	③	/	/	1-1		2
64	- ・ -	-	/	/	/	/			-

2ブロック

No.	氏名	所属	65	66	67	68	勝敗	得失差	順位
65	福井 ・ 山田	和：九度山J	/	③	③	③	3-0		1
66	吉田 ・ 那須	京：舞鶴ひまわり	2	/	1	③	1-2		3
67	栗岡 ・ 久保田	兵：龍野J	2	③	/	③	2-1		2
68	筒木 ・ 筒木	滋：水口J	1	2	0	/	0-3		4

3ブロック

No.	氏名	所属	69	70	71	72	勝敗	得失差	順位
69	平松 ・ 土持	大：堺市スポ少	/	③	③	2	2-1		2
70	和田 ・ 藤江	奈：高田J	0	/	③	1	1-2		3
71	松浦 ・ 和田	和：九度山J	0	0	/	1	0-3		4
72	岡村 ・ 細川	京：クレイスポ少	③	③	③	/	3-0		1

4ブロック

No.	氏名	所属	73	74	75	76	勝敗	得失差	順位
73	久保田 ・ 橋村	滋：伊香J	/	③	③	2	2-1		2
74	齋藤 ・ 瀧瀬	和：串本J	R	/	R	R	0-3		-4-
75	佐藤 ・ 山下	大：堺市スポ少	1	③	/	1	1-2		3
76	中川 ・ 佐平	兵：伊丹J/相生J	③	③	③	/	3-0		1

5ブロック

No.	氏名	所属	77	78	79	80	勝敗	得失差	順位
77	森本 ・ 阪本	京：J-Kids	/	③	1	0	1-2	±0	3
78	中村 ・ 栗原	和：日高J	1	/	③	0	1-2	+1	2
79	北林 ・ 長畠	和：九度山J	③	0	/	1	1-2	-1	4
80	山口 ・ 鍛冶田	奈：ニューウインズ	③	③	③	/	3-0		1

※同勝敗3ペアの順位は、同勝敗ペア相互の得失ゲームによる

6ブロック

No.	氏名	所属	81	82	83	84	勝敗	得失差	順位
81	野中 ・ 森川	兵：姫路J	/	③	③	③	3-0		1
82	中西 ・ 垣内	和：ゆうゆう海南	0	/	③	1	1-2	-1	4
83	垂井 ・ 村島	奈：王寺J	1	2	/	③	1-2	±0	3
84	松本 ・ 松尾	大：河南JTC	0	③	2	/	1-2	+1	2

※同勝敗3ペアの順位は、同勝敗ペア相互の得失ゲームによる

7ブロック

No.	氏名	所属	85	86	87	88	勝敗	得失差	順位
85	吉田 ・ 阪本	和：L.C.C./日高J	/	③	③	③	3-0		1
86	増井 ・ 森本	兵：洲本J	0	/	0	1	0-3		4
87	広実 ・ 山本	滋：守山J/安土スポ少	0	③	/	0	1-2		3
88	井上 ・ 津山	京：八幡スポ少	1	③	③	/	2-1		2

女子 5年生の部

1位トーナメント

1ブロック

61	高田 ・ 大倉	奈：高田J/桜井ガンバ
----	---------	-------------

2ブロック

65	福井 ・ 山田	和：九度山J
----	---------	--------

3ブロック

72	岡村 ・ 細川	京：クレイスポ少
----	---------	----------

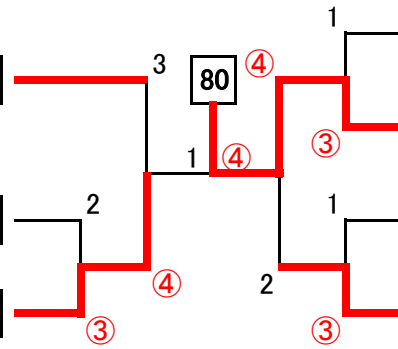

4ブロック

76	中川 ・ 佐平	兵：伊丹J/相生J
----	---------	-----------

5ブロック

80	山口 ・ 鍛冶田	奈：ニューウインズ
----	----------	-----------

6ブロック

81	野中 ・ 森川	兵：姫路J
----	---------	-------

7ブロック

85	吉田 ・ 阪本	和：L.C.C./日高J
----	---------	--------------

2位トーナメント

1ブロック

63	玉置 ・ 石田	大：阪南J
----	---------	-------

2ブロック

67	栗岡 ・ 久保田	兵：龍野J
----	----------	-------

3ブロック

69	平松 ・ 土持	大：堺市スポ少
----	---------	---------

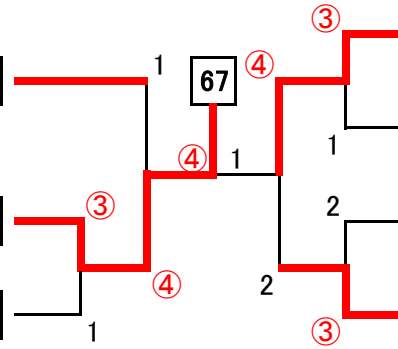

4ブロック

73	久保田 ・ 橋村	滋：伊香J
----	----------	-------

5ブロック

78	中村 ・ 栗原	和：日高J
----	---------	-------

6ブロック

84	松本 ・ 松尾	大：河南JTC
----	---------	---------

7ブロック

88	井上 ・ 津山	京：八幡スポ少
----	---------	---------

3位トーナメント

1ブロック

62	宮本 ・ 長谷川	和：串本J
----	----------	-------

2ブロック

66	吉田 ・ 那須	京：舞鶴ひまわり
----	---------	----------

3ブロック

70	和田 ・ 藤江	奈：高田J
----	---------	-------

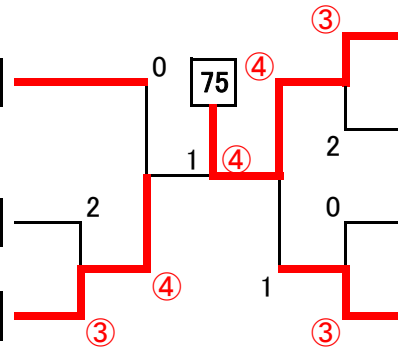

4ブロック

75	佐藤 ・ 山下	大：堺市スポ少
----	---------	---------

5ブロック

77	森本 ・ 阪本	京：J-Kids
----	---------	----------

6ブロック

83	垂井 ・ 村島	奈：王寺J
----	---------	-------

7ブロック

87	広実 ・ 山本	滋：守山J/安土スポ少
----	---------	-------------

4位トーナメント

1ブロック

	- ・ -	-
--	-------	---

2ブロック

68	筒木 ・ 筒木	滋：水口J
----	---------	-------

3ブロック

71	松浦 ・ 和田	和：九度山J
----	---------	--------

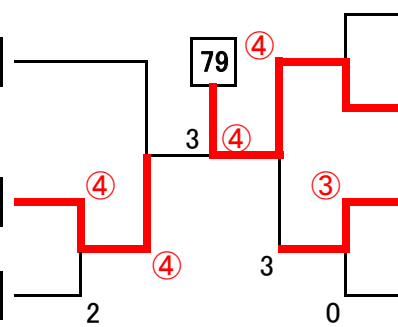

4ブロック

-	- ・ -	-
---	-------	---

5ブロック

79	北林 ・ 長嶋	和：九度山J
----	---------	--------

6ブロック

82	中西 ・ 垣内	和：ゆうゆう海南
----	---------	----------

7ブロック

86	増井 ・ 森本	兵：洲本J
----	---------	-------

4年生以下 女子の部

8ブロック

No.	氏名	所属	101	102	103	104	勝敗	得失差	順位
101	和田 ・ 辻田	兵：上郡J	/	③	③	③	3-0		1
102	米阪 ・ 池之内	和：九度山J	0	/	③	2	1-2		3
103	丸山 ・ 中平	和：新宮スポ少	R	R	/	R	0-3		4
104	濱田 ・ 田中	大：藤井寺J	0	③	③	/	2-1		2

9ブロック

No.	氏名	所属	105	106	107	108	勝敗	得失差	順位
105	山本 ・ 渡場	滋：守山J	/	1	0	0	0-3		4
106	小池 ・ 江川	和：金屋J	③	/	1	③	2-1		2
107	應治 ・ 村山	大：堺市スポ少	③	③	/	③	3-0		1
108	五十嵐 ・ 天野	京：舞鶴ひまわり／綾部J	③	1	0	/	1-2		3

10ブロック

No.	氏名	所属	109	110	111	112	勝敗	得失差	順位
109	宮崎 ・ 玉置	和：田辺STC	/	③	2	1	1-2		3
110	津山 ・ 本庄	京：八幡スポ少	2	/	0	0	0-3		4
111	中川 ・ 天田	兵：伊丹J	③	③	/	③	3-0		1
112	土橋 ・ 松本	奈：T・Mクラブ	③	③	1	/	2-1		2

11ブロック

No.	氏名	所属	113	114	115	116	勝敗	得失差	順位
113	房野 ・ 屋宮	大：堺市スポ少／かなんJ	/	③	③	/	2-0		1
114	森 ・ 芝本	和：印南J	0	/	③	/	1-1		2
115	岡本 ・ 山口	京：城陽J	0	1	/	/	0-2		3
116	- ・ -	-	/	/	/	/			

12ブロック

No.	氏名	所属	117	118	119	120	勝敗	得失差	順位
117	間井谷 ・ 朝日	奈：奈良USJ	/	/	③	0	1-1		2
118	- ・ -	-	/	/	/	/			
119	濱口 ・ 谷本	和：田辺STC	1	/	/	1	0-2		3
120	馬島 ・ 長方	兵：上郡J	③	/	③	/	2-0		1

13ブロック

No.	氏名	所属	121	122	123	124	勝敗	得失差	順位
121	津露 ・ 中江	和：L.C.C./日高J	/	0	1	③	1-2		3
122	裏 ・ 栢森	奈：奈良USJ	③	/	③	③	3-0		1
123	谷川 ・ 本並	兵：潮の香J／君影J	③	0	/	③	2-1		2
124	本道 ・ 本道	滋：水口J	0	0	0	/	0-3		4

14ブロック

No.	氏名	所属	125	126	127	128	勝敗	得失差	順位
125	前田 ・ 松山	京：舞鶴ひまわり	/	③	③	1	2-1		2
126	秋山 ・ 松浦	和：貴志川J／九度山J	2	/	1	0	0-3		4
127	中村 ・ 井本	大：藤井寺J	0	③	/	0	1-2		3
128	鈴木 ・ 岡島	奈：ニューウインズ	③	③	③	/	3-0		1

女子 4年生以下の部

1位トーナメント

8ブロック

101	和田 ・ 辻田	兵：上郡J
-----	---------	-------

9ブロック

107	應治 ・ 村山	大：堺市スポ少
-----	---------	---------

10ブロック

111	中川 ・ 天田	兵：伊丹J
-----	---------	-------

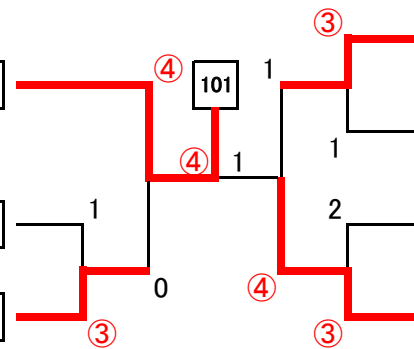

11ブロック

113	房野 ・ 屋宮	大：堺市スポ少／かなんJ
-----	---------	--------------

12ブロック

120	馬島 ・ 長方	兵：上郡J
-----	---------	-------

13ブロック

122	裏 ・ 栢森	奈：奈良USJ
-----	--------	---------

14ブロック

128	鈴木 ・ 岡島	奈：ニューウインズ
-----	---------	-----------

2位トーナメント

8ブロック

104	濱田 ・ 田中	大：藤井寺J
-----	---------	--------

9ブロック

106	小池 ・ 江川	和：金屋J
-----	---------	-------

10ブロック

112	土橋 ・ 松本	奈：T・Mクラブ
-----	---------	----------

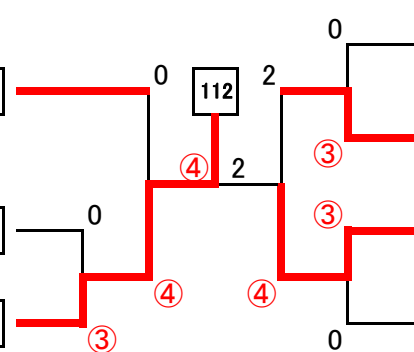

11ブロック

114	森 ・ 芝本	和：印南J
-----	--------	-------

12ブロック

117	間井谷 ・ 朝日	奈：奈良USJ
-----	----------	---------

13ブロック

123	谷川 ・ 本並	兵：潮の香J／君影J
-----	---------	------------

14ブロック

125	前田 ・ 松山	京：舞鶴ひまわり
-----	---------	----------

3位トーナメント

8ブロック

102	米阪 ・ 池之内	和：九度山J
-----	----------	--------

9ブロック

108	五十嵐 ・ 天野	京：舞鶴ひまわり／綾部J
-----	----------	--------------

10ブロック

109	宮崎 ・ 玉置	和：田辺STC
-----	---------	---------

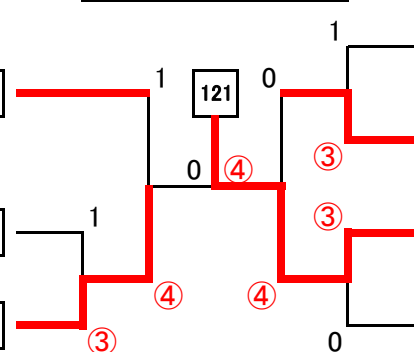

11ブロック

115	岡本 ・ 山口	京：城陽J
-----	---------	-------

12ブロック

119	濱口 ・ 谷本	和：田辺STC
-----	---------	---------

13ブロック

121	津露 ・ 中江	和：L.C.C./日高J
-----	---------	--------------

14ブロック

127	中村 ・ 井本	大：藤井寺J
-----	---------	--------

4位トーナメント

8ブロック

-	- ・ -	-
---	-------	---

9ブロック

105	山本 ・ 渡場	滋：守山J
-----	---------	-------

10ブロック

110	津山 ・ 本庄	京：八幡スポ少
-----	---------	---------

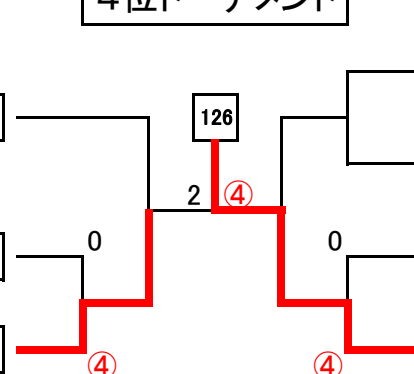

11ブロック

-	- ・ -	-
---	-------	---

12ブロック

-	- ・ -	-
---	-------	---

13ブロック

124	本道 ・ 本道	滋：水口J
-----	---------	-------

14ブロック

126	秋山 ・ 松浦	和：貴志川J／九度山J
-----	---------	-------------