

日時 2019.6.15 (Sat)

場所 松任総合運動公園テニスコート

### 男子団体戦

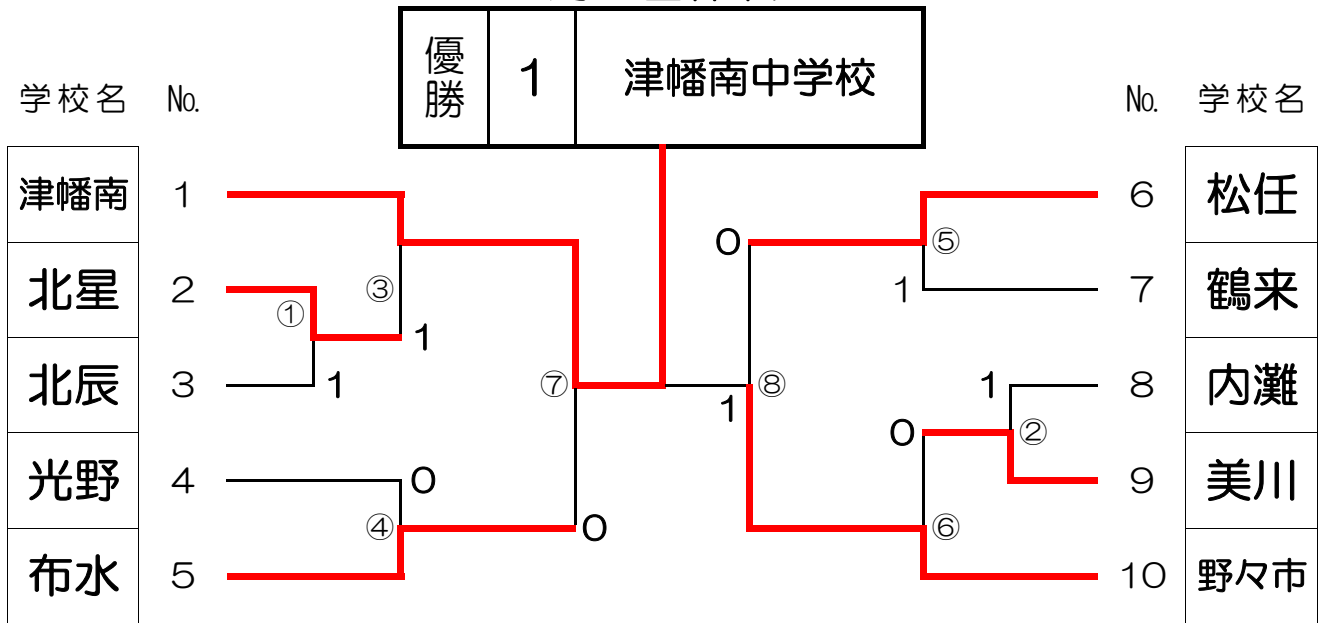

### 敗者復活戦 男子

学校名

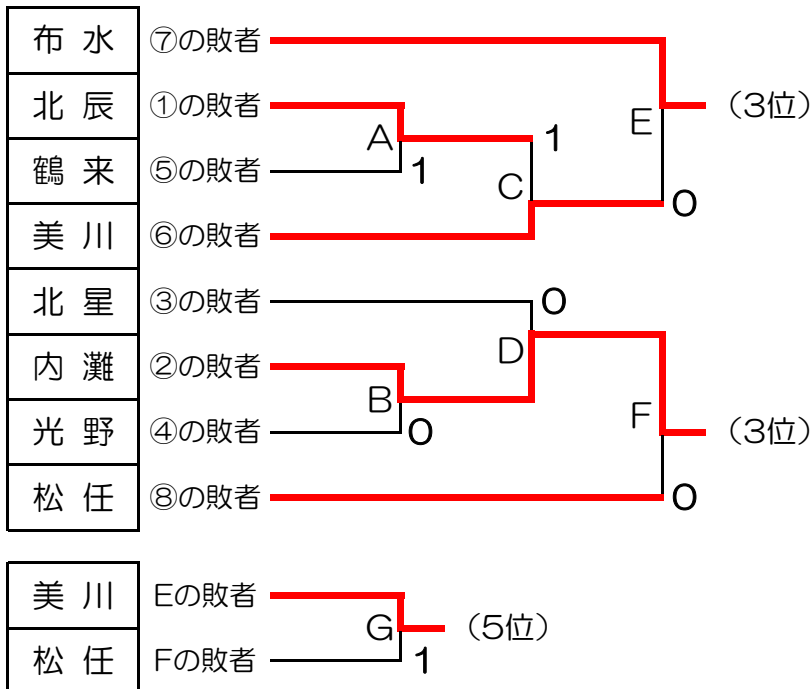

1位	津幡南
2位	野々市
3位	内灘
	布水
5位	美川

日時 2019.6.15 (Sat)

場所 津幡町運動公園テニスコート

### 女子団体戦

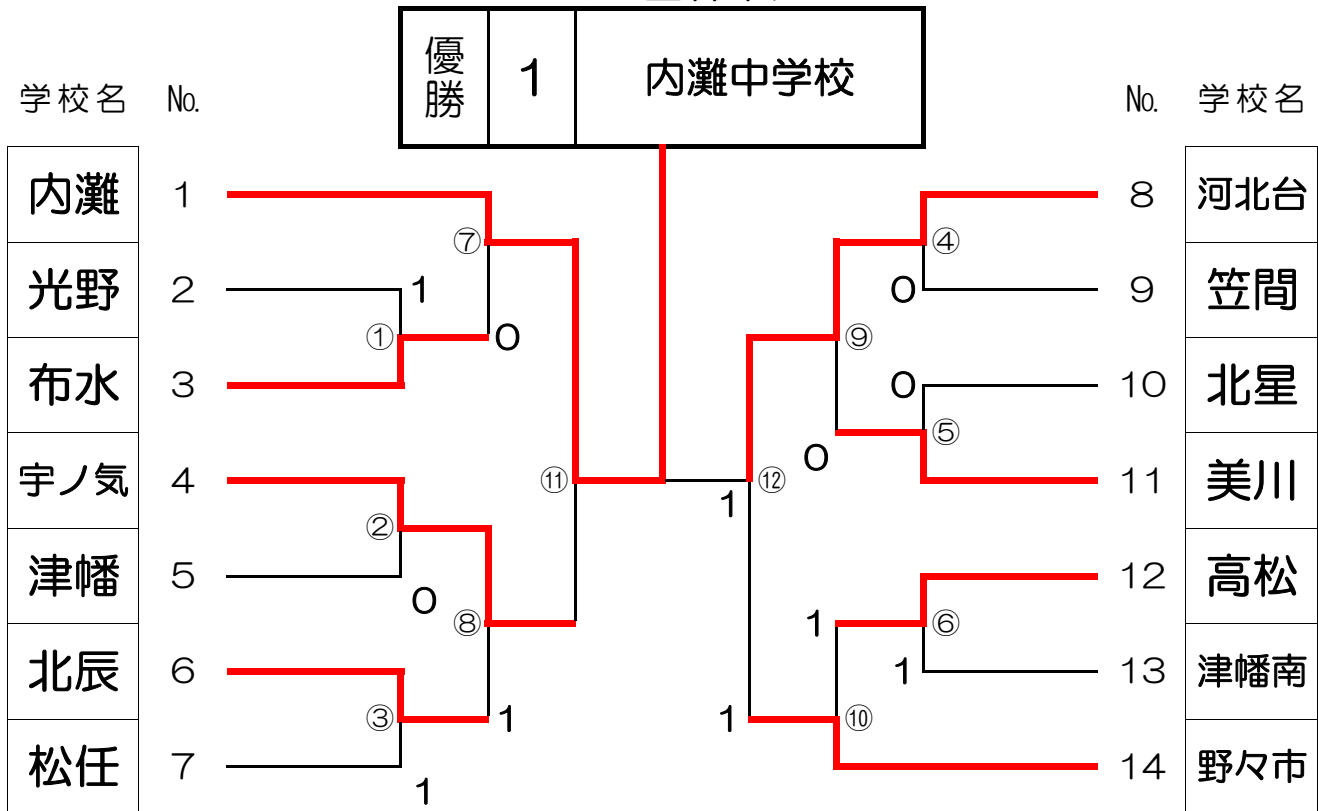

### 敗者復活戦 女子

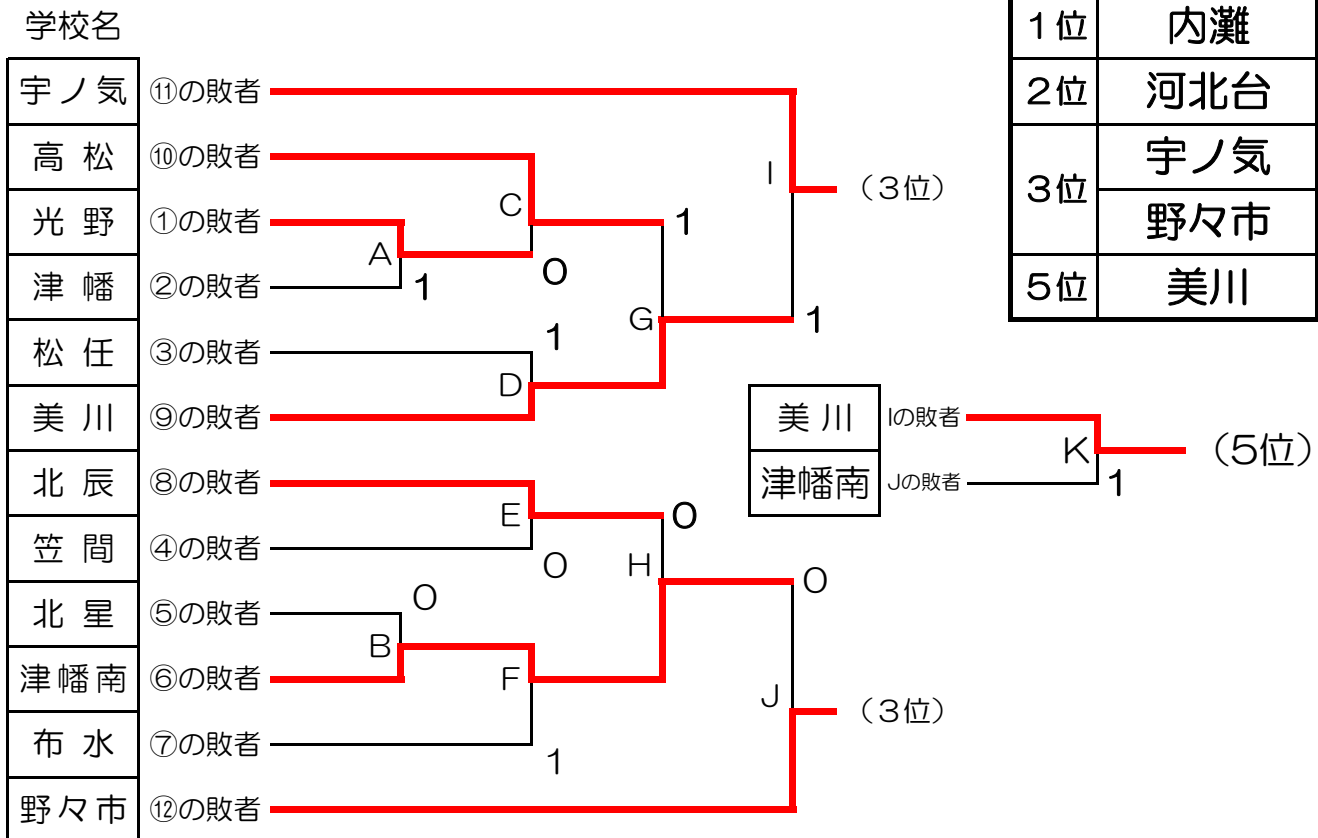

令和元年度 加賀地区中学校体育大会兼県体予選会（北加賀ブロック）ソフトテニス競技  
松任総合運動公園 テニスコート

2019年6月17日

【男子】

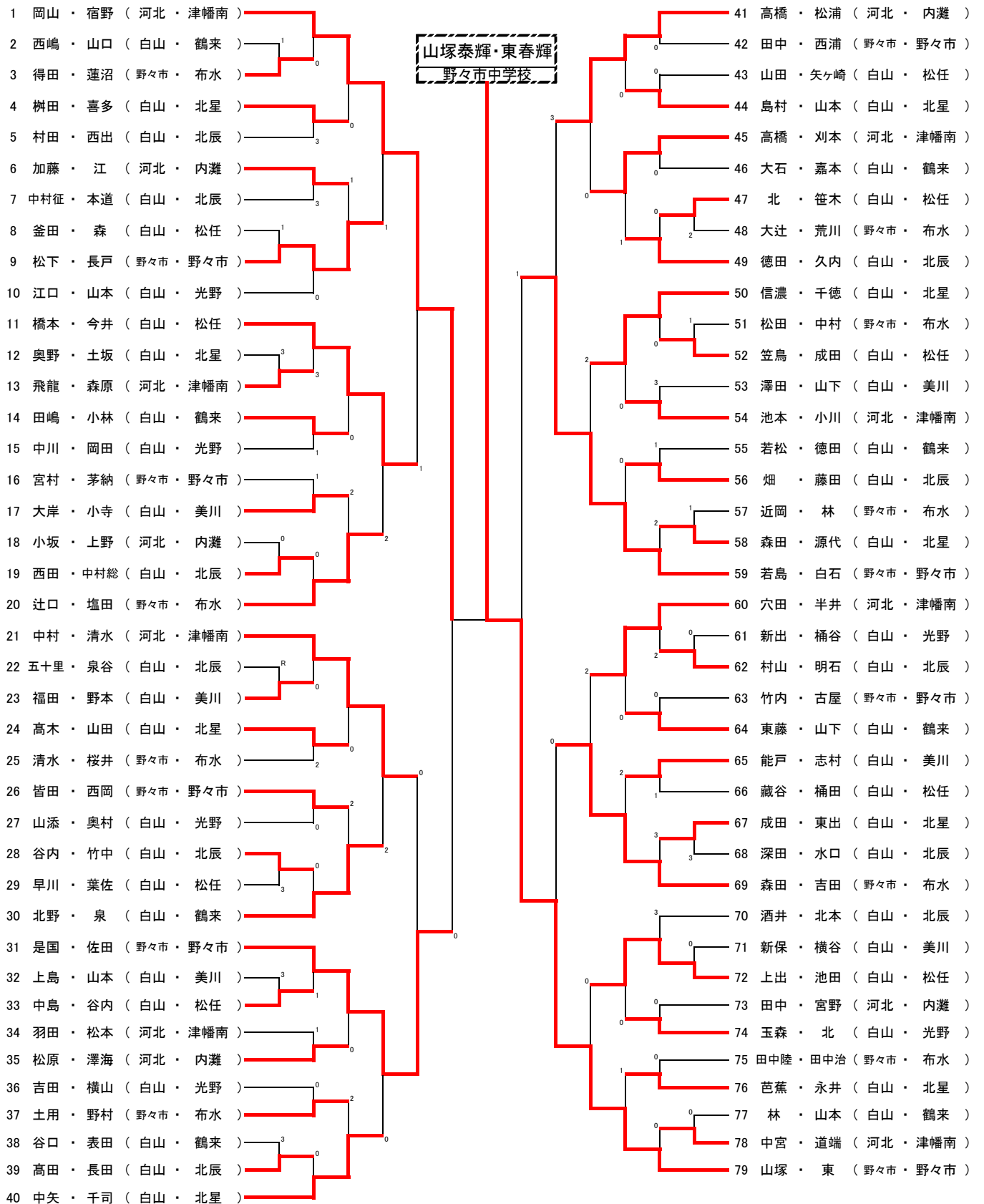

# 《男子代表決定戦・順位決定戦》

【代表決定戦（9位）】

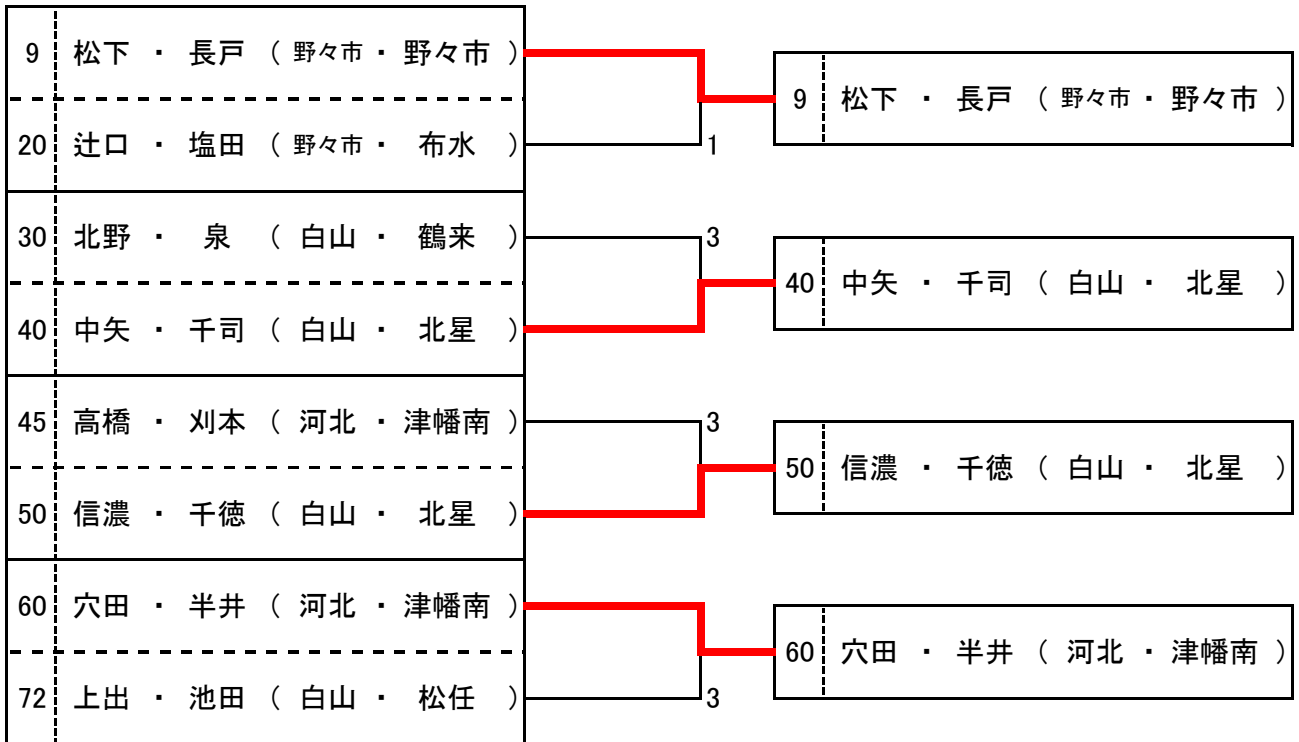

1位	79	山塚・東（野々市・野々市）
2位	1	岡山・宿野（河北・津幡南）
3位	59	若島・白石（野々市・野々市）
4位	31	是国・佐田（野々市・野々市）
5位	11	橋本・今井（白山・松任）
	21	中村・清水（河北・津幡南）
	41	高橋・松浦（河北・内灘）
	69	森田・吉田（野々市・布水）
9位	9	松下・長戸（野々市・野々市）
	40	中矢・千司（白山・北星）
	50	信濃・千徳（白山・北星）
	60	穴田・半井（河北・津幡南）

令和元年度 加賀地区中学校体育大会兼県予選会（北加賀ブロック）ソフトテニス競技  
津幡総合公園テニスコート

2019年6月17日

【女子】

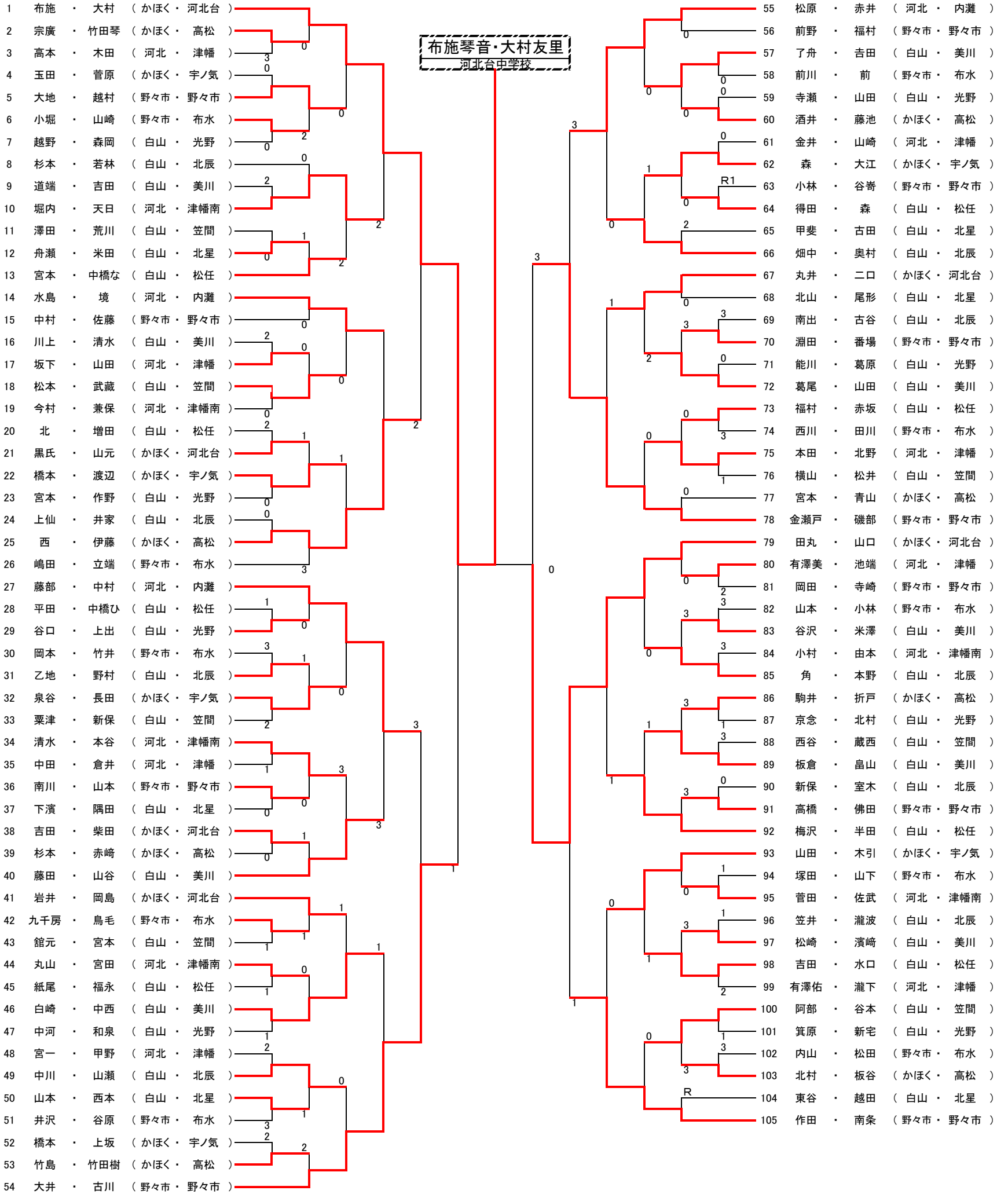

# 《女子代表決定戦・順位決定戦》

## 【代表決定戦（9位）】

10	堀内 ・ 天日 （ 河北 ・ 津幡南 ）	}	10	堀内 ・ 天日 （ 河北 ・ 津幡南 ）
14	北野 ・ 境 （ 河北 ・ 内灘 ）			
40	藤田 ・ 山谷 （ 白山 ・ 美川 ）	}	40	藤田 ・ 山谷 （ 白山 ・ 美川 ）
46	白崎 ・ 中西 （ 白山 ・ 美川 ）			
66	畑中 ・ 奥村 （ 白山 ・ 北辰 ）	}	67	丸井 ・ 二口 （ かほく ・ 河北台 ）
67	丸井 ・ 二口 （ かほく ・ 河北台 ）			
92	梅沢 ・ 半田 （ 白山 ・ 松任 ）	}	93	山田 ・ 木引 （ かほく ・ 宇ノ気 ）
93	山田 ・ 木引 （ かほく ・ 宇ノ気 ）			

1位	1	布施 ・ 大村 （ かほく ・ 河北台 ）
2位	79	田丸 ・ 山口 （ かほく ・ 河北台 ）
3位	54	大井 ・ 古川 （ 野々市 ・ 野々市 ）
4位	78	金瀬戸 ・ 磯部 （ 野々市 ・ 野々市 ）
5位	25	西 ・ 伊藤 （ かほく ・ 高松 ）
	27	藤部 ・ 中村 （ 河北 ・ 内灘 ）
	55	松原 ・ 赤井 （ 河北 ・ 内灘 ）
	105	作田 ・ 南条 （ 野々市 ・ 野々市 ）
9位	10	堀内 ・ 天日 （ 河北 ・ 津幡南 ）
	40	藤田 ・ 山谷 （ 白山 ・ 美川 ）
	67	丸井 ・ 二口 （ かほく ・ 河北台 ）
	93	山田 ・ 木引 （ かほく ・ 宇ノ気 ）