

## 男子1部

9月14日

有明 (M)

A	チーム名	1	2	3	4	勝率	差	順位
1	世田谷テニス		2	④	④	2/3		2
2	赤門クラブ・B	③		2	③	2/3		1
3	深川テニスクラブ	1	③		1	1/3		4
4	東京ガス	2	2	④		1/3		3

B	チーム名	1	2	3	4	勝率	差	順位
1	若月組		④	2	2	1/3	+2	2
2	板橋倶楽部	1		1	④	1/3	±0	3
3	練馬ソフトテニス・A	③	④		③	3/3		1
4	ミドウクラブ・A	③	1	2		1/3	-2	4

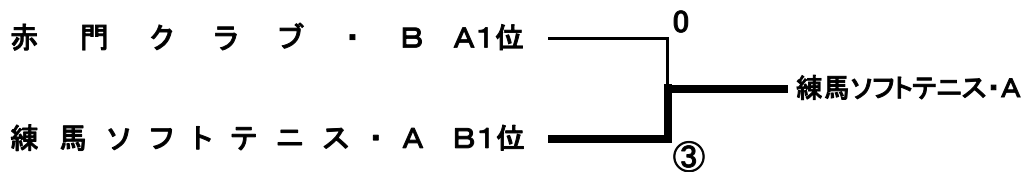

## 男子2部

9月14日

有明 (K)

A	チーム名	1	2	3	4	勝率	差	順位
1	富士桜部屋・A		2	③	0	1/3		3
2	たちばなクラブ・A	③		④	0	2/3		2
3	紀尾井クラブ・A	2	1		1	0/3		4
4	同志組	⑤	⑤	④		3/3		1

B	チーム名	1	2	3	4	勝率	差	順位
1	グリーンマト・A		2	1	⑤	1/3		3
2	萩中クラブ・A	③		2	③	2/3		2
3	アカエムクラブ	④	③		④	3/3		1
4	常磐クラブ	0	2	1		0/3		4

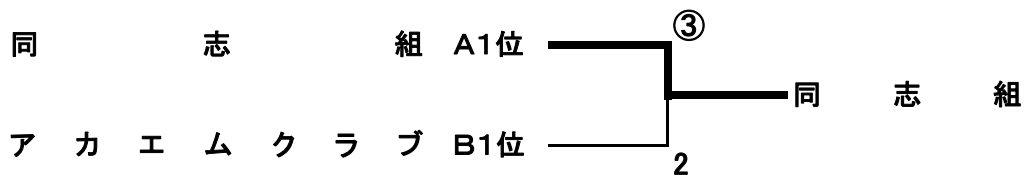

## 男子3部

9月14日

有明 (M)

A	チーム名	1	2	3	4	勝率	差	順位
1	旭 テニス クラブ		③	2	2	1/3		3
2	国立球朋クラブ・A	2		1	2	0/3		4
3	杉並文化クラブ・A	③	④		2	2/3		2
4	F U J I T S U	③	③	③		3/3		1

B	チーム名	1	2	3	4	勝率	差	順位
1	三田 倶 楽 部 ・ A		④	1	④	2/3		2
2	千 石 ク ラ ブ	1		③	2	1/3		4
3	国 分 寺 ク ラ ブ ・ A	④	2		③	2/3		1
4	N T T 東 日 本 東 京	1	③	2		1/3		3

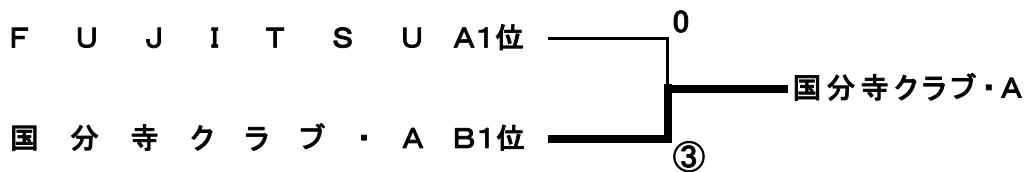

## 男子4部

9月14日

有明 (K)

A	チーム名	1	2	3	4	勝率	差	順位
1	豊 島 区 S T A		1	0	③	1/3		3
2	谷 河 内 倶 楽 部	④		2	③	2/3		2
3	赤 門 ク ラ ブ ・ A	⑤	③		③	3/3		1
4	東 村 山 S T C ・ A	2	2	2		0/3		4

B	チーム名	1	2	3	4	勝率	差	順位
1	八 王 子 市 役 所		2	1	2	0/3		4
2	青 梅 ヤ ン グ テ ニ ス	③		③	③	3/3		1
3	言 問 庭 球 ク ラ ブ	④	2		2	1/3		3
4	八 王 子 庭 球 ク ラ ブ	③	2	③		2/3		2

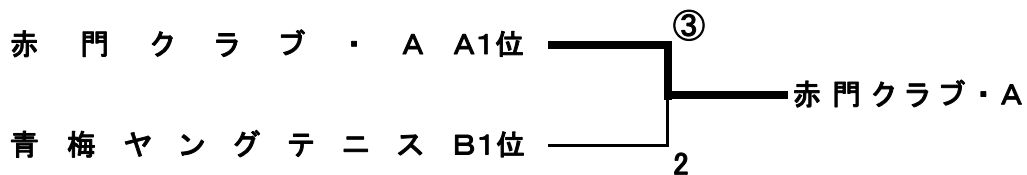

## 男子5部

9月15日

有明 (M)

A	チーム名	1	2	3	4	勝率	差	順位
1	蹊 球 会		③	1	1	1/3		3
2	東 京 電 力 ・ A	2		2	2	0/3		4
3	小 平 ク ラ ブ	④	③		③	3/3		1
4	国 分 寺 ク ラ ブ ・ B	④	③	2		2/3		2

B	チーム名	1	2	3	4	勝率	差	順位
1	銀 座 蒼 穹 会		2	1	③	1/3		3
2	藤 の 台 S T C	③		2	③	2/3		2
3	S ・ T ・ C う の き	④	③		2	2/3		1
4	武 蔵 村 山 市 S T A	2	2	③		1/3		4

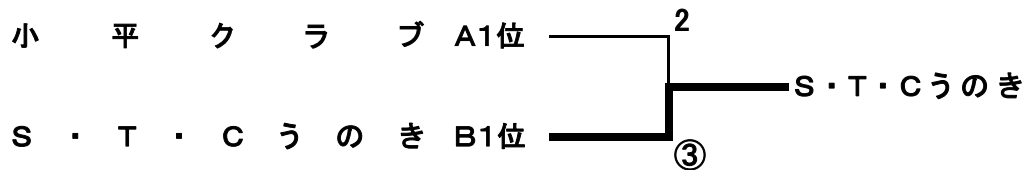

## 男子6部

9月15日

有明 (K)

A	チーム名	1	2	3	4	勝率	差	順位
1	N I K O N		2	③	2	1/3		3
2	竹 早 テ ニ ス 倶 楽 部	③		⑤	1	2/3		2
3	青 空 ク ラ ブ	2	0		④	1/3		4
4	フ ァ ニ ー テ ニ ス	③	④	1		2/3		1

B	チーム名	1	2	3	4	勝率	差	順位
1	睦 ク ラ ブ		⑤	2	1	1/3		3
2	芝 浦 ク ラ ブ	0		2	2	0/3		4
3	紫 芳 庭 球 会 ・ A	③	③		2	2/3		2
4	オ ン ラ イ ン	④	③	③		3/3		1

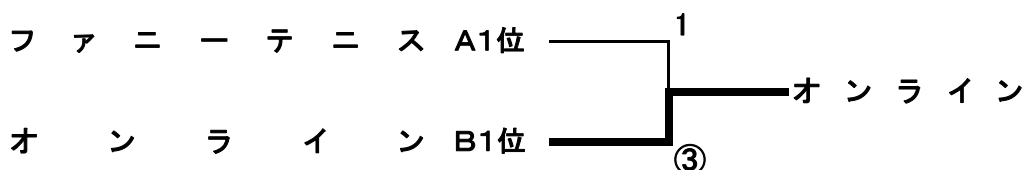

## 男子7部

9月15日

有明 (M)

A	チーム名	1	2	3	4	勝率	差	順位
1	杉並文化クラブ・B			1	1	0/3		4
2	花小金井クラブ			1	2	0/3		3
3	藤テニスクラブ	④	④		2	2/3		2
4	Charles's Wain	④	③	③		3/3		1

1-2は4ペアによる対戦

B	チーム名	1	2	3	4	勝率	差	順位
1	葛飾クラブ		④	2	③	2/3		2
2	チームNARO	1		2	③	1/3		3
3	たちばなクラブ・B	③	③		④	3/3		1
4	世田谷同好会	2	2	1		0/3		4

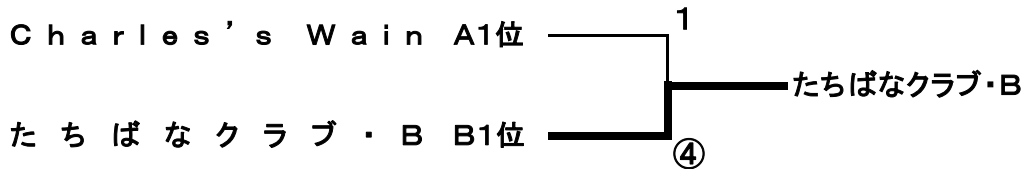

## 男子8部

9月15日

有明 (K)

A	チーム名	1	2	3	4	勝率	差	順位
1	新日鐵クラブ		1	③	2	1/3		3
2	清瀬STA	④		⑤	③	3/3		1
3	池上クラブ	2	0		1	0/3		4
4	大岡山クラブ・A	③	2	③		2/3		2

B	チーム名	1	2	3	4	勝率	差	順位
1	特別区文化体育会		1	2	2	0/3		4
2	成瀬クラブ	④		2	③	2/3		2
3	東大和STA・B	③	③		③	3/3		1
4	足立STA	③	2	2		1/3		3

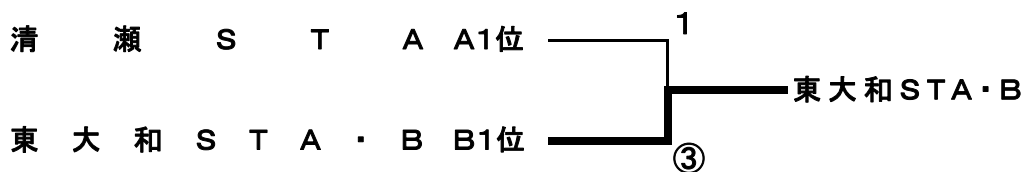

# 男子9部

9月14日

小金井公園 (M)

A	チーム名	1	2	3	4	勝率	差	順位
1	赤門クラブ・C		1	2	2	0/3		4
2	N E C	④		2	2	1/3		3
3	日本無線	③	③		③	3/3		1
4	保谷クラブ	③	③	2		2/3		2

B	チーム名	1	2	3	4	勝率	差	順位
1	富士見クラブ		2	0	②	1/3		3
2	グリーンマト・B	③		1	③	2/3		2
3	みずほFGSTC・A	⑤	④		③	3/3		1
4	JR東日本東京	2	2	2		0/3		4

1-4は4ペア対戦で、同率の為、得失ゲーム差による。

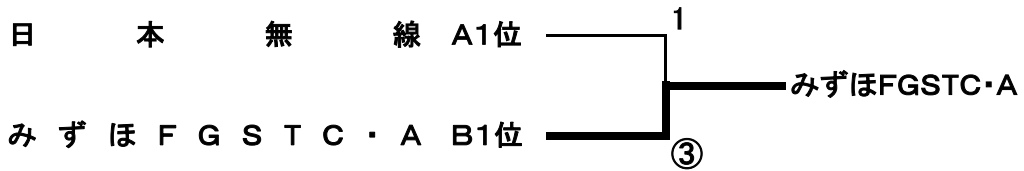

## 男子10部

9月20日

小金井公園 (K)

A	チーム名	1	2	3	4	勝率	差	順位
1	ベル・エ・キップ		R	R	R	0/3		<del>4</del>
2	東芝青梅	⑤		③	1	2/3		2
3	一心フランダース	⑤	2		2	1/3		3
4	昭島クラブ	⑤	④	③		3/3		1

B	チーム名	1	2	3	4	勝率	差	順位
1	ミドウクラブ・B		③	1	③	2/3		2
2	専修STC	2		1	④	1/3		3
3	練馬ソフトテニス・B	④	④		2	2/3		1
4	富士桜部屋・B	2	1	③		1/3		4

C	チーム名	1	2	3	4	勝率	差	順位
1	三田倶楽部・B		1	2	⑤	1/3		3
2	赤門クラブ・D	④		2	③	2/3		2
3	江戸川クラブ	③	③		③	3/3		1
4	紀尾井クラブ・B	0	2	2		0/3		4

D	チーム名	1	2	3	4	勝率	差	順位
1	稲門クラブ		R	R	R	0/3		<del>4</del>
2	東叡会	④		1	④	2/3		2
3	みずほFGSTC・B	⑤	④		⑤	3/3		1
4	東村山STC・B	R	R	R		0/3		<del>4</del>

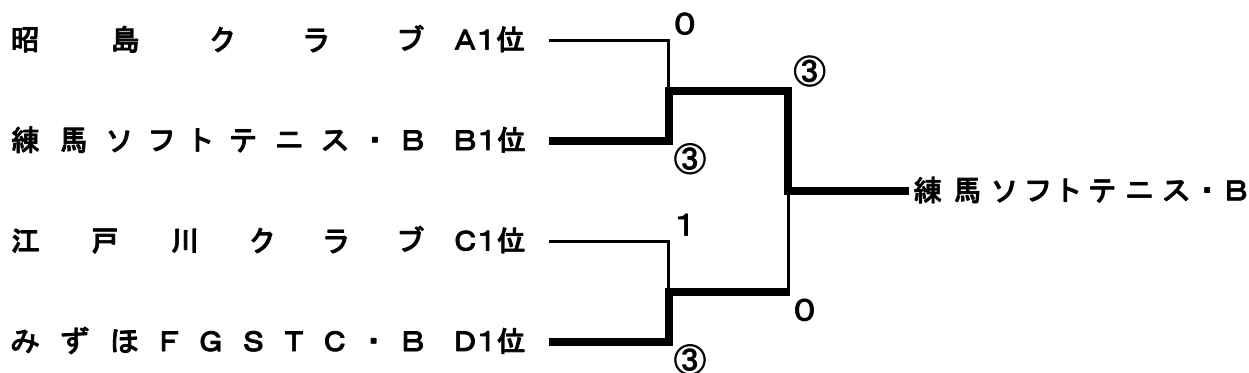

# 男子11部

10月11日

有明 (M)

A	チーム名	1	2	3	4	勝率	差	順位
1	H 2 F		R	R	R	0/3		<del>4</del>
2	東京電力・B	⑤		⑤	③	3/3		1
3	東大和STA・A	R	R		R	0/3		<del>4</del>
4	元麻布クラブ	⑤	2	⑤		2/3		2

B	チーム名	1	2	3	4	勝率	差	順位
1	宇宙会		⑤	⑤	③	3/3		1
2	三鷹軟庭クラブ	0		2	0	0/3		4
3	目黒クラブ	0	③		④	2/3		2
4	西ヶ原クラブ	2	④	1		1/3		3

C	チーム名	1	2	3	4	勝率	差	順位
1	立川STC		1	⑤	④	2/3		2
2	日野自動車	④		⑤	③	3/3		1
3	紫芳庭球会・B	0	0		0	0/3		4
4	みやこどり	1	2	⑤		1/3		3

D	チーム名	1	2	3	4	勝率	差	順位
1	東芝府中		1	③	2	1/3		3
2	NIKONクラブ	④		2	③	2/3		1
3	大岡山クラブ・B	2	③		2	1/3		4
4	紫庭会	③	2	③		2/3		2

E	チーム名	1	2	3	4	勝率	差	順位
1	国立球朋クラブ・B		③	2	③	2/3		2
2	あきる野STC	2		③	2	1/3		4
3	白翔会	③	2		③	2/3		1
4	サンテニス	2	③	2		1/3		3

