

一般男子の部

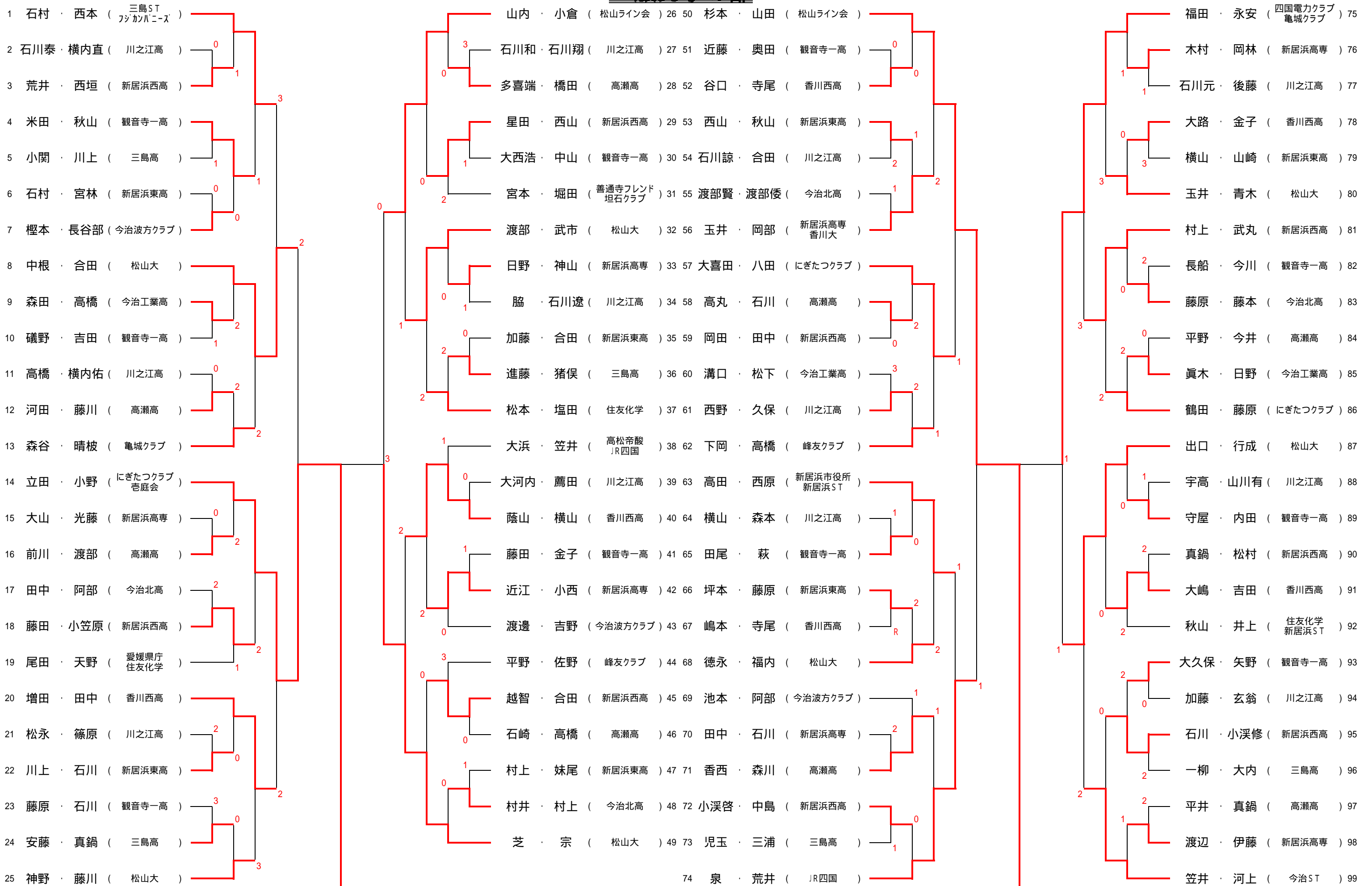

優勝

一般女子の部

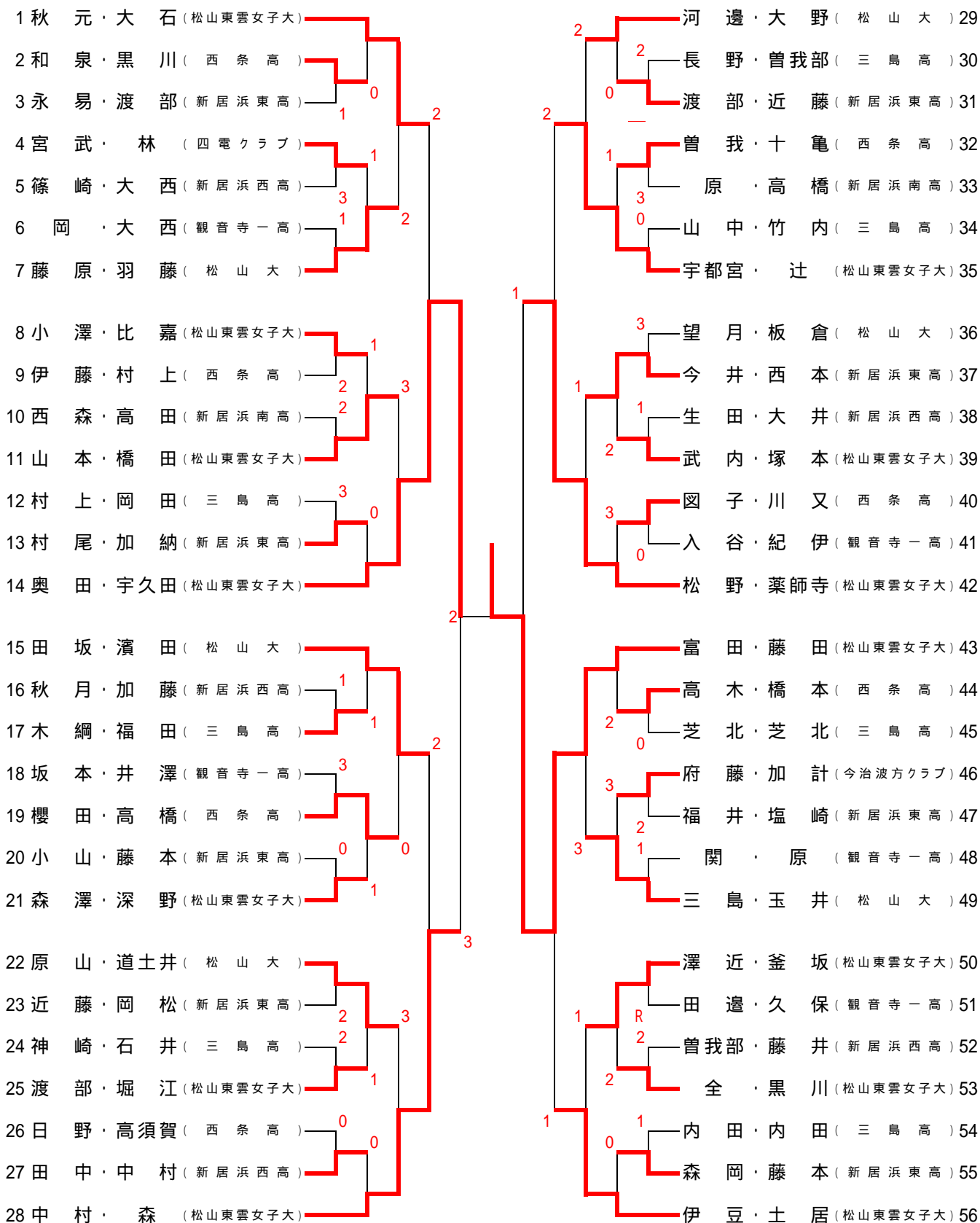

成年男子の部

A ブロック					1	2	3	4	勝点	負点	順位
1	津	吉	・	田 中 (松山ライン会・広見クラブ)	△				3	0	1
2	村	上	・	黒 河 (西条 S T・今治 S T)	2	△	2		1	2	3
3	坂	本	・	真 鍋 (フジカンパニーズ)	2		△		2	1	2
4	横	田	・	神 野 (松山第一病院愛風会)	R	R	R	△	0	3	4

B ブロック					5	6	7	8	勝点	負点	順位
5	石	丸	・	戸 田 (クラレ西条)	△	0			2	1	2
6	中	山	・	村 井 (広見クラブ・四国電力)		△			3	0	1
7	石	川	・	大 奈 路 (松山第一病院愛風会)	1	3	△		1	2	3
8	松	友	・	家 串 (松山ライン会)	R	R	R	△	0	3	4

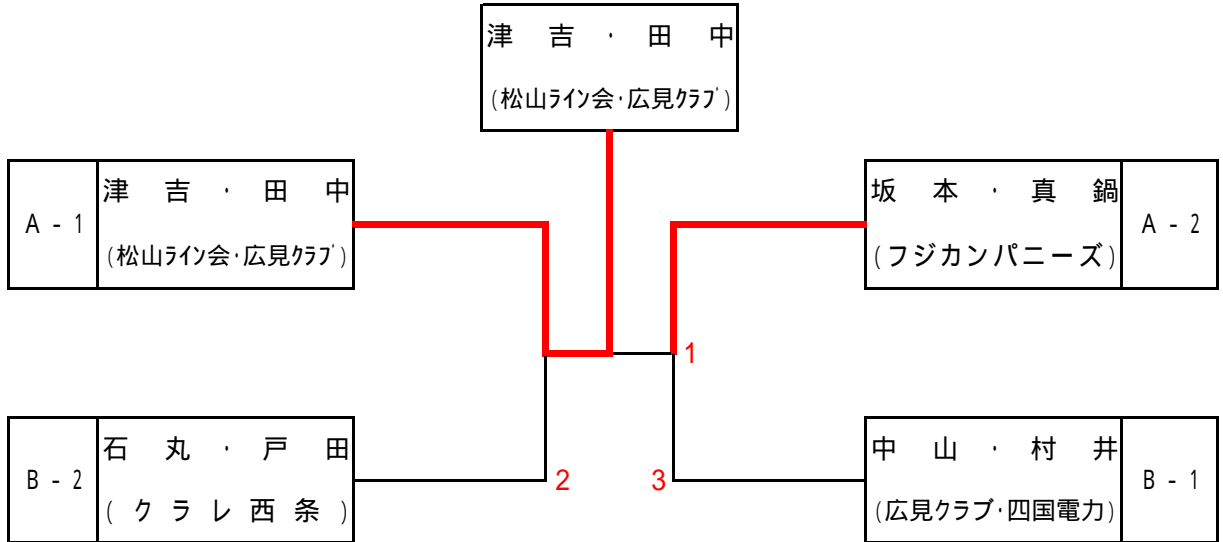

シニア45歳以上の部

					1	2	3	4	勝点	負点	順位
1	倉	橋	・	青 野 (今治 S T・今治市役所)	△		3	3	1	2	3
2	木	村	・	檜 垣 (石井体協・今治市役所)	0	△	3	2	0	3	4
3	奥	嶋	・	永 井 (愛媛にぎたつクラブ)			△		3	0	1
4	毛	利	・	吉 田 (広見クラブ・にぎたつクラブ)			2	△	2	1	2

シニア50歳以上の部

A ブロック		1	2	3	勝点	負点	順位
1	阿部・宮崎 (八幡浜クラブ・三島ST)	/		3	1	1	2
2	東村・河田 (暁星クラブ・坦石クラブ)	2	/		1	1	1
3	客坂・高原 (神戸山手クラブ・松山第一病院愛風会)		0	/	1	1	3

7-6=+1

6-4=+2

4-7=-3

1~3位は得失ゲーム差による

B ブロック		4	6	7	勝点	負点	順位
4	宇都宮・水上 (四国電力・新居浜ST)	/	3	0	0	2	3
5	道久・須藤 (多工OB・坦石クラブ)		/	1	1	1	2
6	山田・桑田 (今治ST・西条ST)			/	2	0	1

C ブロック		7	8	9	勝点	負点	順位
7	宮本・大西 (広見クラブ・暁星クラブ)	/	2		1	1	1
8	芝田・藤野 (愛媛にぎたつクラブ・今治ST)		/	1	1	1	3
9	原田・近藤 (加古川クラブ・三島ST)	0		/	1	1	2

6-4=+2

5-6=-1

4-5=-1

1~3位は得失ゲーム差による

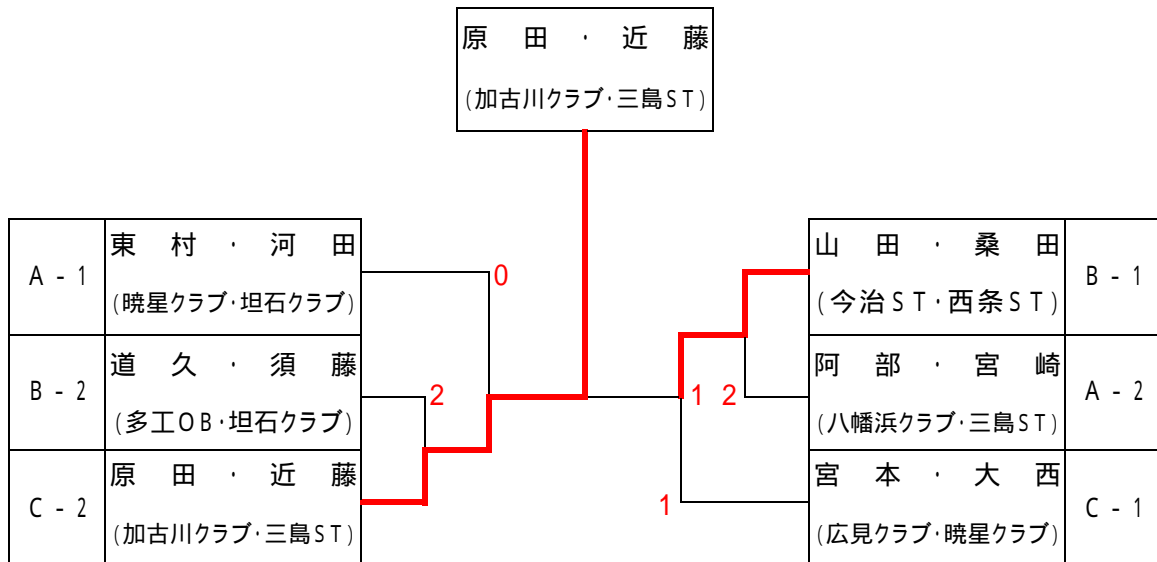

シニア55歳以上の部

A ブロック				1	2	3	4	勝点	負点	順位
1	宮	脇	・ 斉藤 (若水クラブ・新居浜ST)	/				3	0	1
2	三	崎	・ 大西 (坦石クラブ・善通寺フレンド)	2	/			2	1	2
3	後	藤	・ 近藤 (松山第一病院愛風会・新居浜ST)	2	2	/		0	3	4
4	山	口	・ 立田 (道後庭連)	1	1		/	1	2	3

B ブロック				5	6	7	8	勝点	負点	順位
5	畑	本	・ 中川 (若水クラブ)	/			1	2	1	2
6	山	崎	・ 田中 (道後庭連)	2	/	2	0	0	3	4
7	樋	口	・ 中岡 (新居浜ST・道後庭連)	1		/	3	1	2	3
8	大	関	・ 北岡 (四国電力・坦石クラブ)				/	3	0	1

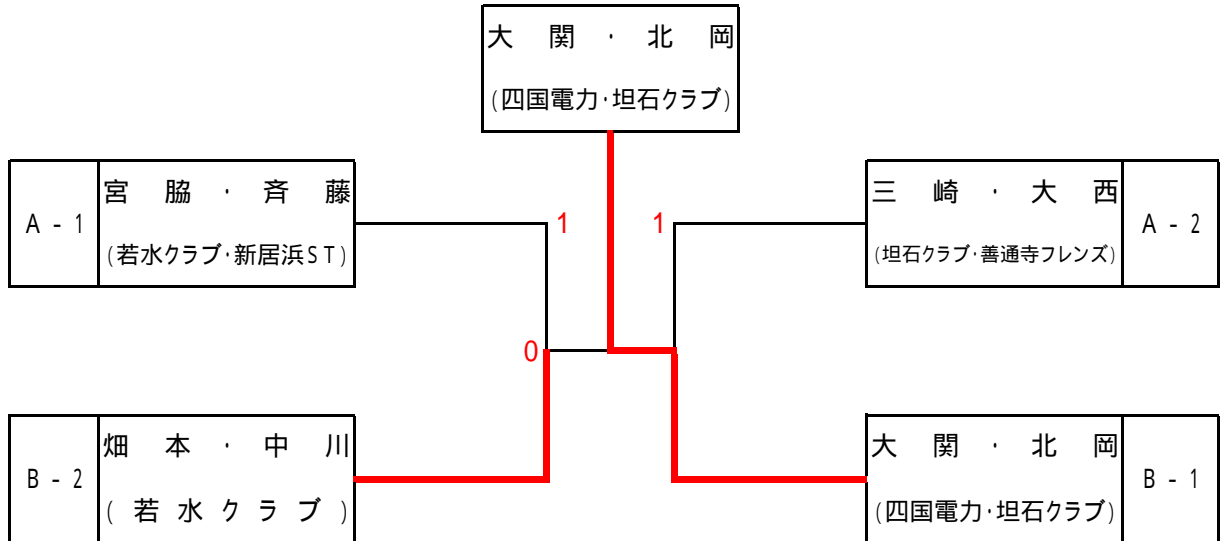

シニア60歳以上の部

A ブロック					1	2	3	4	5	勝点	負点	順位
1	尾	崎	・ 尾池 (亀城クラブ)	/						4	0	1
2	渡	辺	・ 尾崎 (新居浜ST)	0	/			3	0	1	3	4
3	石	村	・ 中村 (三島ST)	1	3	/		2	2	0	4	5
4	今	村	・ 森井 (三島ST)	2			/			3	1	2
5	大	西	・ 真鍋 (亀城クラブ)	0			1	/		2	2	3

シニア65歳以上の部

A ブロック		1	2	3	勝点	負点	順位
1	清水・村上 (道後庭連・堀之内クラブ)			2	1	1	3
2	三宅・金子 (クラレ西条・西条ST)	3			1	1	1
3	田中・三浦 (広見クラブ・今治ST)		1		1	1	2

6-7=-1

7-5=+2

5-6=-1

1~3位は得失ゲーム差による

B ブロック		4	5	6	勝点	負点	順位
4	吉川・越智 (NTTOBクラブ)				2	0	1
5	芝・伊藤 (七曲クラブ・今治ST)	1		3	0	2	3
6	土居内・谷 (堀之内クラブ・愛媛壮年会)	0			1	1	2

C ブロック		7	8	9	勝点	負点	順位
7	土屋・兼頭 (新居浜ST・西条ST)				2	0	1
8	西原・正岡 (今治波方クラブ)	1		2	0	2	3
9	安永・村上 (道後庭連)	3			1	1	2

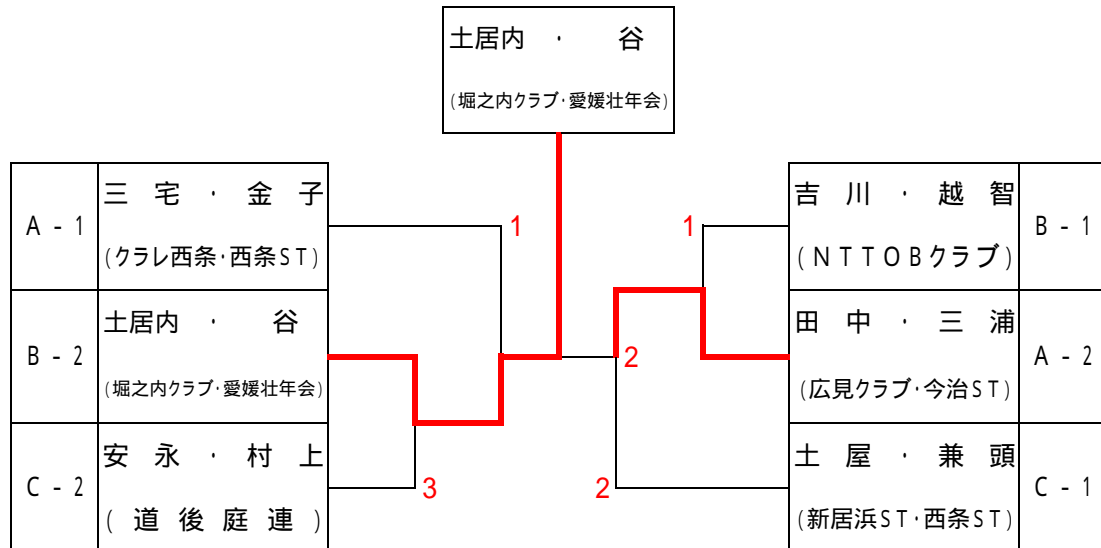

シニア70歳以上の部

		1	2	3	4	勝点	負点	順位
1	田万・三野 (亀城クラブ)				1	2	1	2
2	浜田・中桐 (新居浜ST)	1		0	2	0	3	4
3	山内・阿部 (新居浜ST)	1			2	1	2	3
4	河野・辻 (七曲クラブ・大洲クラブ)					3	0	1

レディースの部・Aクラス

A ブロック	1	2	3	勝点	負点	順位
1 木 藤 ・ 藤 野 (西条レディース・七曲クラブ)	/			2	0	1
2 有 田 ・ 河 野 (ひ ば り ク ラ ブ)	0	/		1	1	2
3 木 村 ・ 松 本 (波 方 ク ラ ブ)	2	0	/	0	2	3

B ブロック	4	5	6	勝点	負点	順位
4 石 村 ・ 宮 田 (三島ST・若草クラブ)	/			2	0	1
5 中 西 ・ 篠 原 (さ く ら ク ラ ブ)	1	/		1	1	2
6 阿 部 ・ 村 上 (松の実クラブ・今治レディース)	2	1	/	0	2	3

C ブロック	7	8	9	勝点	負点	順位
7 坂 見 ・ 白 石 (愛媛アカエム・若草クラブ)	/			2	0	1
8 立 田 ・ 西 野 (若草クラブ・さくらクラブ)	0	1	/	0	2	3
9 丹 下 ・ 段 下 (せ と ク ラ ブ)	0		/	1	1	2

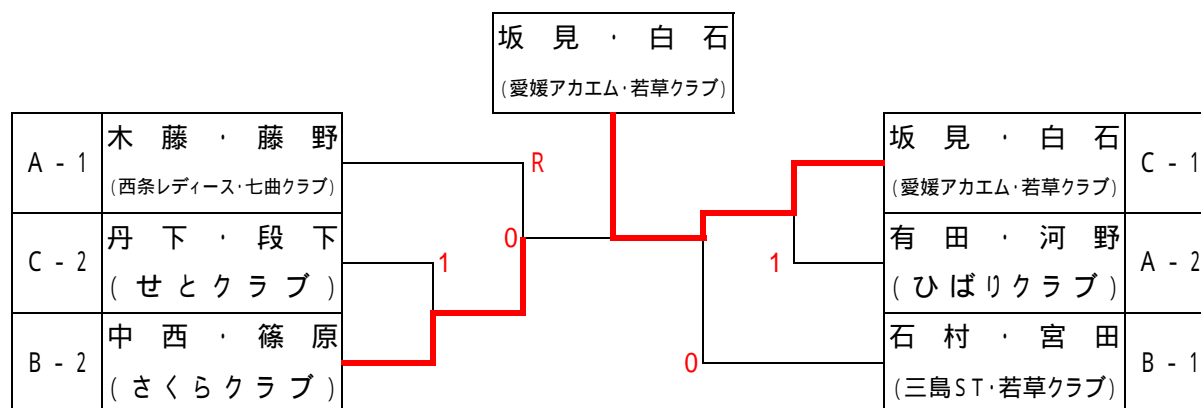

レディースの部・Bクラス

	1	2	3	4	勝点	負点	順位
1 矢 野 ・ 北 浦 (亀城クラブ・善通寺クラブ)	/				3	0	1
2 天 野 ・ 府 藤 (せとクラブ・今治レディース)	0	1	2	/	0	3	4
3 菊 池 ・ 重 見 (石井体協・せとクラブ)	3		1	/	1	2	3
4 中 山 ・ 尾 崎 (城 北 S T C)	1			/	2	1	2

レディースの部・Cクラス

	1	2	3	4	勝点	負点	順位
1 中 野 ・ 河 野 (西 条 S T)	/				3	0	1
2 寺 尾 ・ 福 江 (せ と ク ラ ブ)	0	/			2	1	2
3 佐々木・松岡 (せ と ク ラ ブ)	1	3	/		1	2	3
4 竹 村 ・ 野 間 (西条ST・せとクラブ)	1	1	1	/	0	3	4