

一般男子A

No.	1 組	1	2	3	4	勝	負	順位
1	大喜田・藤原 (愛媛にぎたつクラブ)	/	④	④	④	3	0	1
2	正岡・井手 (今治北高)	1	/	④	④	2	1	2
3	江崎・原 (松山東高)	1	3	/	1	0	3	4
4	田岡・大西 (新居浜STA・亀城クラブ)	1	2	④	/	1	2	3

No.	2 組	5	6	7	勝	負	順位
5	河野・堀内 (松山東高)	/	④	④	2	0	1
6	井上・宮武 (善通寺)	0	/	0	0	2	3
7	玉井・山本 (新居浜STA・広見STC)	3	④	/	1	1	2

No.	3 組	8	9	10	勝	負	順位
8	立田・藤原 (愛媛にぎたつクラブ)	/	④	3	1	1	2
9	榎本・野尻 (善通寺)	0	/	3	0	2	3
10	尾崎・諏訪 (今治北高)	④	④	/	2	0	1

No.	4 組	11	12	13	勝	負	順位
11	西村・坂本 (愛媛にぎたつクラブ)	/	1	④	1	1	3
12	長田・高木 (善通寺)	④	/	0	1	1	2
13	白岡・田坂 (新居浜STA)	2	④	/	1	1	1

1~3位は得失による

No.	5 組	14	15	16	勝	負	順位
14	阿部・岩本 (松山大学)	/	④	④	2	0	1
15	織田・上田 (愛媛にぎたつクラブ)	0	/	0	0	2	3
16	渡部・竹本 (今治北高)	1	④	/	1	1	2

No.	6 組	17	18	19	勝	負	順位
17	松岡・野村 (愛媛にぎたつクラブ)	/	④	④	2	0	1
18	松井・岩村 (松山東高)	3	/	1	0	2	3
19	渡邊・越智 (今治北高)	3	④	/	1	1	2

No.	7 組	20	21	22	勝	負	順位
20	林・寺坂 (松山大学)	/	④	④	2	0	1
21	喜多・金澤 (善通寺)	0	/	0	0	2	3
22	西原・武智 (新居浜STA・愛媛にぎたつクラブ)	2	④	/	1	1	2

No.	8 組	23	24	25	勝	負	順位
23	玉井・徳永 (新居浜STA)	/	④	④	2	0	1
24	中屋・石本 (愛媛にぎたつクラブ)	1	/	1	0	2	3
25	森本・堀金 (善通寺)	2	④	/	1	1	2

No.	9 組	26	27	28	勝	負	順位
26	大澤・出口 (松山ライン会)	/	④	④	2	0	1
27	藤田・村上 (今治北高)	1	/	④	1	1	2
28	関谷・堀田 (松山東高)	1	1	/	0	2	3

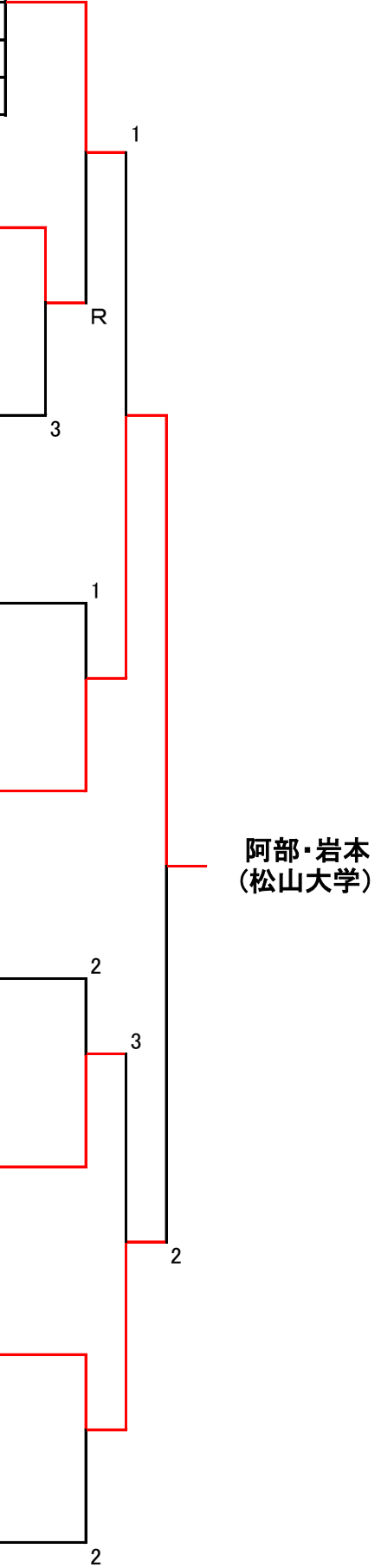

一般男子B

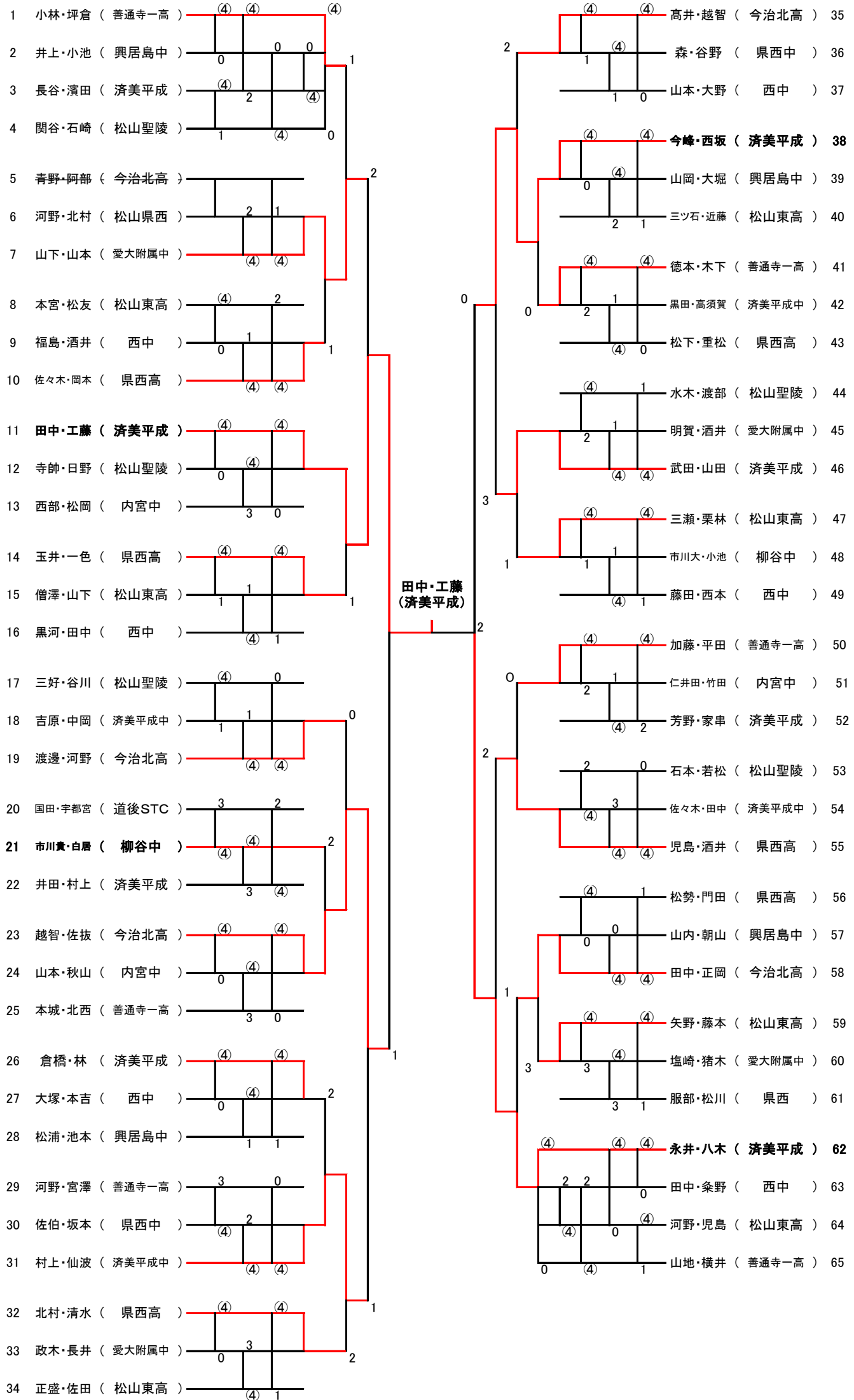

一般女子A

No.	1 組			勝	負	順位
1	深澤・松家 (東芝姫路)	1	2	2	0	1
2	西岡・崎山 (松山北高)	0	3	0	2	3
3	比嘉(む)・宮内 (松山東雲女子大学)	1	0	1	1	2

No.	2 組			勝	負	順位
4	児玉(咲)・正嶋 (松山東雲女子大学)	4	5	2	0	1
5	白方・青野 (松山東雲女子大学)	0	6	1	1	2
6	白石・山内 (松山北高)	0	1	0	2	3

No.	3 組			勝	負	順位
7	川原・近藤 (東芝姫路)	7	8	1	1	2
8	西山・望月 (ラビッツ・あすなろ)	0	9	0	2	3
9	佐伯・藤原 (松山東雲女子大学)	④	④	2	0	1

No.	4 組			勝	負	順位
10	山崎・宮下 (東芝姫路)	10	11	2	0	1
11	椋名・奥田 (新田高校OB・新田高)	0	12	0	2	3
12	児玉(真)・菅本 (松山東雲女子大学)	2	④	1	1	2

No.	5 組			勝	負	順位
13	田中・新里 (松山東雲女子大学)	13	14	1	1	2
14	山中・比嘉(ち) (松山東雲女子大学)	1	15	0	2	3
15	中村・西村 (愛媛にぎたつクラブ)	④	④	2	0	1

No.	6 組			勝	負	順位
16	百田・森原 (東芝姫路)	16	17	2	0	1
17	梶川・久保 (松山北高)	0	18	0	2	3
18	山口・川野 (松山東雲女子大学)	3	④	1	1	2

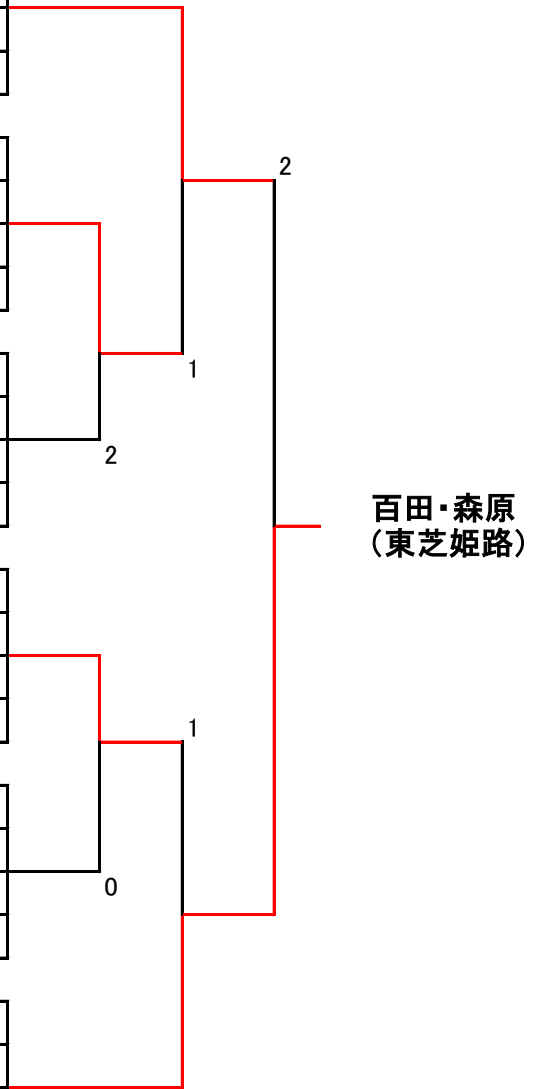

一般女子B 予選リーグ

No.	A	1	2	3	順
1	平岡・片山 (松山商高)		④	④	1
2	遠藤・井上 (南中)	1		2	3
3	武智・岡田 (伊予農高)	1	④		2

No.	B	4	5	6	順
4	石田・平田 (勝山中)		④	④	1
5	出野・松居 (南第二中)	1		④	2
6	室崎・桧垣 (松山西高)	0	0		3

No.	C	7	8	9	順
7	藤井・向井 (伊予農高)		3	④	2
8	願成寺・池田 (北条南中)	④		④	1
9	松本・山田 (松山西高)	2	0		3

No.	D	10	11	12	順
10	米田・佐藤 (松山北高)		キ	キ	一
11	武智・坪倉 (南第二中)	-		3/1	2
12	竹内・岡田 (松山商高)	-	④/④		1

No.	E	13	14	15	順
13	濱田・重松 (北条南中)		2	④	2
14	児玉・高市 (北伊予中)	④		④	1
15	安田・戒能 (伊予農高)	1	0		3

No.	F	16	17	18	順
16	斉藤・高野 (新田高)		④	1	2
17	大野・由利 (南中)	1		0	3
18	西田・石川 (松山商高)	④	④		1

No.	G	19	20	21	順
19	濱野・稲垣 (松山西高)		④	④	1
20	菅・堀本 (勝山中)	2		3	3
21	永井・山口 (伊予農高)	1	④		2

No.	H	22	23	24	順
22	大瀬戸・小笠原 (松山商高)		④	④	1
23	三好・三好 (北伊予中)	1		2	3
24	中野・武智 (松山西高)	0	④		2

No.	I	25	26	27	順
25	戸嶋・下川 (松山北高)		2/1	R	2
26	津田・鎌田 (北条南中)	④/④		R	1
27	大西・白石 (伊予農高)	R	R		一

No.	J	28	29	30	順
28	林・谷口 (松山西高)		-	④/④	1
29	赤樫・永易 (南中)	キ		キ	一
30	金森・水野 (松山北高)	0/1	-		2

No.	K	31	32	33	順
31	松川・加藤 (北伊予中)		④	④	1
32	古川・高石 (新田高)	0		④	2
33	永井・松原 (伊予農高)	2	1		3

No.	L	34	35	36	順
34	中丸・山田 (松山商高)		④	④	1
35	杉本・門田 (伊予農高)	0		1	3
36	山本・藤原 (松山西高)	0	④		2

No.	M	37	38	39	順
37	安永・保坂 (伊予農高)		④	3	2
38	加藤・弓達 (北伊予中)	1		3	3
39	塩田・三浦 (松山商高)	④	④		1

No.	N	40	41	42	順
40	小村・中丸 (勝山中)		2	④	2
41	木村・坂本 (北条南中)	④		④	1
42	楠・栗原 (松山西高)	1	1		3

No.	O	43	44	45	順
43	佐伯・中屋 (北伊予中)		④	④	1
44	濱田・山本 (南中)	0		1	3
45	末光・立川 (伊予農高)	0	④		2

No.	P	46	47	48	順
46	福森・上原 (新田高)		④	④	1
47	香出・高田 (勝山中)	1		1	3
48	柿本・鴻上 (松山商高)	2	④		2

No.	Q	49	50	51	順
49	高須賀・白方 (南第二中)		1	④	2
50	松崎・西山 (伊予農高)	④		④	1
51	矢野・窪内 (松山北高)	3	0		3

No.	R	52	53	54	順
52	山下・植生 (新田高OGクラブ)		④	④	1
53	西泉・乗松 (松山商高)	3		④	2
54	中塚・藤久 (北伊予中)	3	3		3

No.	S	55	56	57	順
55	森岡・仲島 (伊予農高)		④	0	3
56	重松・松浦 (北条南中)	1		④	2
57	松下・近藤 (松山西高)	④	1		1

一般女子B 決勝トーナメント

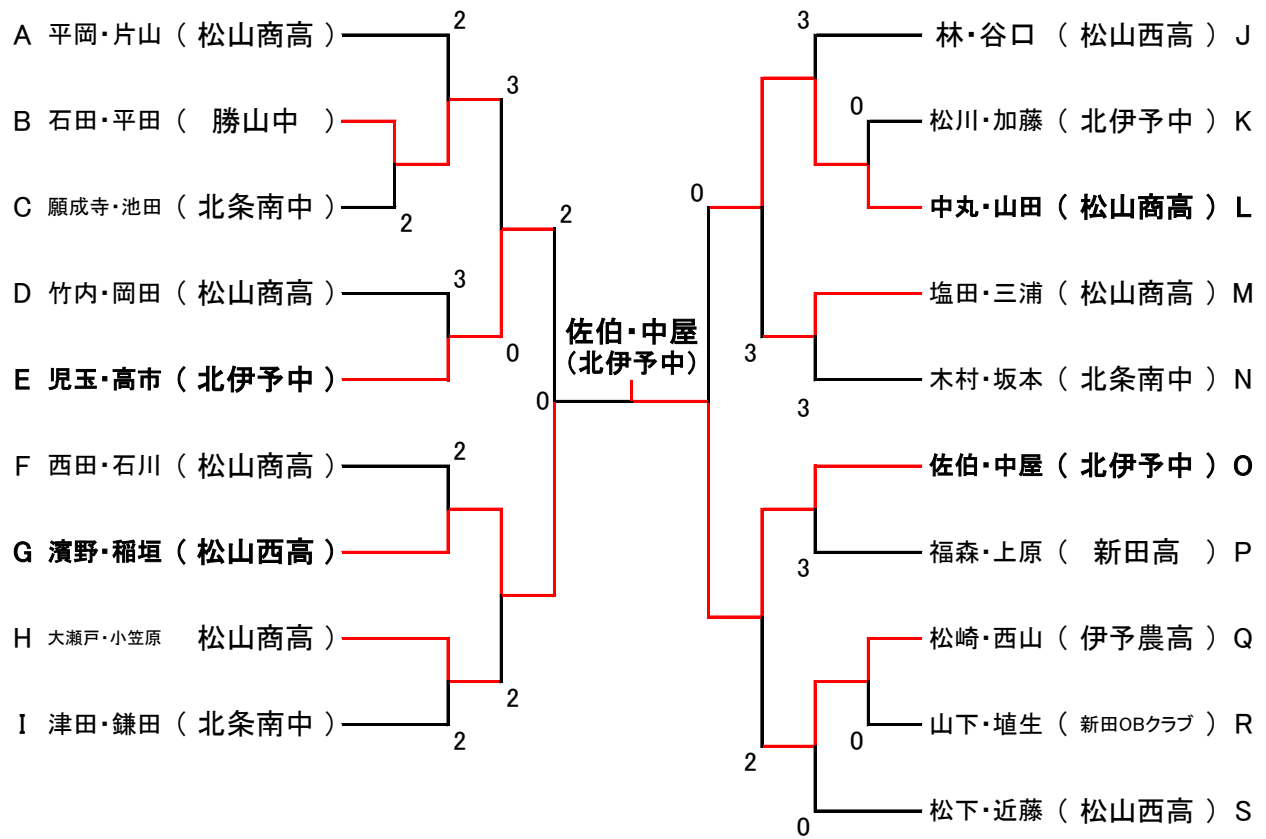

成年男子

No.	1 組	1	2	3	勝	負	順位
1	羽藤・桑山 (四国電力・宇和島STC)		④	2	1	1	2
2	越野・西岡 (七曲クラブ)	0		2	0	2	3
3	松田・浅海 (松前STC)	④	④		2	0	1

No.	2 組	4	5	6	7	勝	負	順位
4	田中・山口 (広見STC)		④	④	④	3	0	1
5	徳永・井上 (七曲クラブ)	2		1	④	1	2	4
6	天野・久保 (住友化学・垣生クラブ)	1	④		1	1	2	3
7	井澤・小倉 (松山ライン会)	0	3	④		1	2	2

1~3位は得失による

No.	3 組	8	9	10	11	勝	負	順位
8	近藤・飯尾 (フジカンパニーズ・愛風会)		④	④	2	2	1	2
9	永井・宮岡 (七曲クラブ)	0		2	0	0	3	4
10	城戸・林 (松前STC)	1	④		1	1	2	3
11	武田・松田 (垣生クラブ・愛媛にぎたつクラブ)	④	④	④		3	0	1

決勝トーナメント

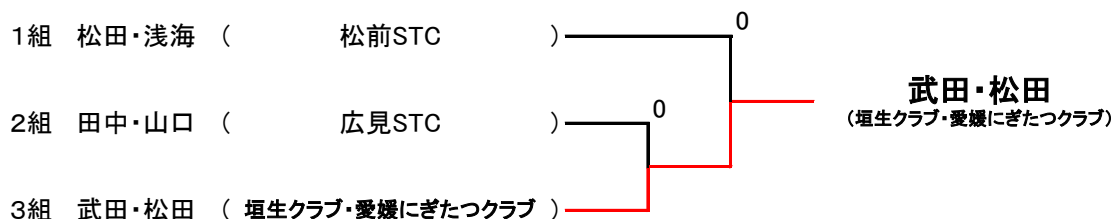

シニア男子45才

No.	1 組	1	2	3	勝	負	順位
1	松友・溝部 (松山ライン会・垣生クラブ)		④	0	1	1	2
2	寺尾・渡部 (垣生クラブ)	1		2	0	2	3
3	増田・高市 (松前STC)	④	④		2	0	1

No.	2 組	4	5	6	勝	負	順位
4	奥嶋・杉田 (愛媛にぎたつクラブ)		④	1	1	1	2
5	石川・高原 (愛風会)	2		3	0	2	3
6	鈴木・八田 (宇和島STA・松山ライン会)	④	④		2	0	1

No.	3 組	7	8	9	勝	負	順位
7	山本・曾我部 (垣生クラブ)		④	④	2	0	1
8	木村・品部 (道後庭連・NTT-OB)	2		1	0	2	3
9	横田・神野 (愛風会)	2	④		1	1	2

決勝トーナメント

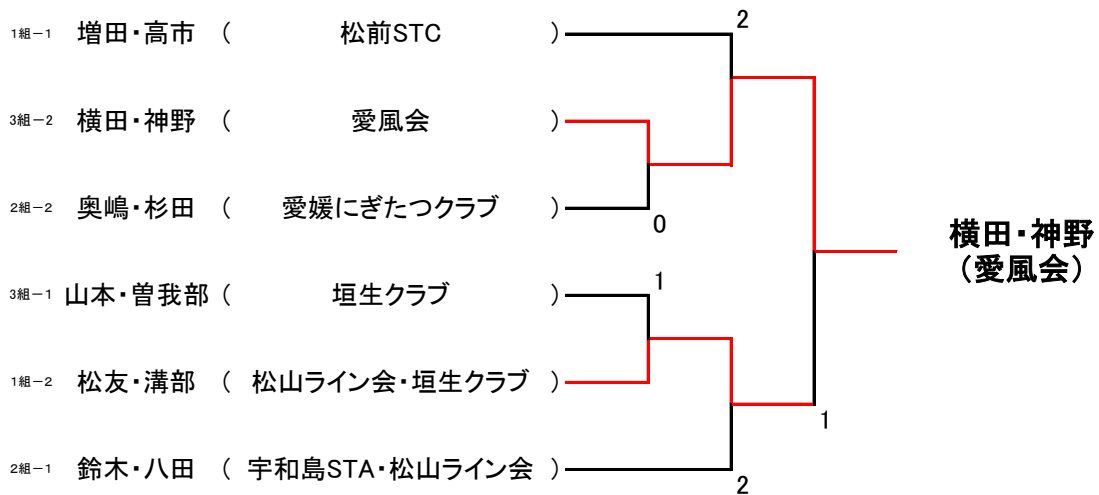

シニア男子55才

No.	1 組	1	2	3	勝	負	順位
1	阿部・藤野 (八幡浜STC・今治STA)		④	④	2	0	1
2	田中・田中 (道後庭連)	2		0	0	2	3
3	中村・吉田 (愛媛にぎたつクラブ)	2	④		1	1	2

No.	2 組	4	5	6	7	勝	負	順位
4	大森・藤井 (岡山県壮年会)		④	④	2	2	1	3
5	河野・大塚 (石井体協・松前STC)	3		④	④	2	1	2
6	篠原・守谷 (道後庭連)	1	3		0	0	3	4
7	毛利・山田 (広見STC・今治STA)	④	3	④		2	1	1

1~3位は得失による

No.	3 組	8	9	10	勝	負	順位
8	安井・津島 (岡山県壮年会)		④	1	1	1	2
9	木坂・斉藤 (垣生クラブ・堀之内クラブ)	1		1	0	2	3
10	渡部・立田 (愛媛にぎたつクラブ・道後庭連)	④	④		2	0	1

No.	4 組	11	12	13	勝	負	順位
11	芝田・山崎 (愛媛にぎたつクラブ・宇和島STA)		④	④	2	0	1
12	山崎・本田 (道後庭連)	1		0	0	2	3
13	宮本・二宮 (広見STC・堀之内クラブ)	1	④		1	1	2

決勝トーナメント

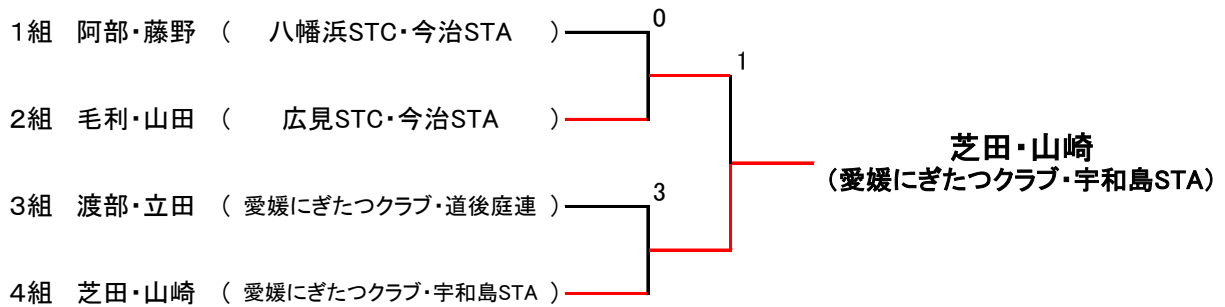

シニア男子65歳以上

No.		1	2	3	4	勝	負	順位
1	尾崎・越智 (新居浜市STA・西条市STA)		1	2	④	1	2	4
2	津田・白石 (石井体協)	④		④	0	2	1	2
3	森・川久保 (七曲クラブ)	④	1		1	1	2	3
4	吉川・渡辺 (新居浜市STA・西条市STA)	1	④	④		2	1	1

1・2位及び3・4位は対戦による

優勝 吉川・渡辺 (新居浜市STA・西条市STA)

シニア女子45歳以上

No.		1	2	3	4	勝	負	順位
1	伊東・岡田 (松山STC・愛媛にぎたつクラブ)		④	④	1	2	1	2
2	阿蘇谷・友澤 (長浜STC)	3		0	0	0	3	4
3	大野・小村 (石井体協・愛媛にぎたつクラブ)	2	④		1	1	2	3
4	稲田・正岡 (松山ウイニングクラブ・ひばりクラブ)	④	④	④		3	0	1

優勝 稲田・正岡 (松山ウイニングクラブ・ひばりクラブ)

シニア女子55歳以上

No.		1	2	3	4	勝	負	順位
1	立田・菊池 (さくらクラブ・松前STC)		3	④	1	1	2	3
2	木藤・藤野 (七曲クラブ・新居浜市STA)	④		④	3	2	1	2
3	仙波・小橋 (ひばりクラブ・宇和島STA)	3	2		0	0	3	4
4	坂見・白石 (愛媛アカエムクラブ・若草クラブ)	④	④	④		3	0	1

優勝 坂見・白石 (愛媛アカエムクラブ・若草クラブ)

シニア男子70歳以上

No.	1 組	1	2	3	勝	負	順位
1	吉川・大野 (NTT-OB)		④	1	1	1	2
2	清水・能田 (道後庭連)	1		1	0	2	3
3	田中・谷 (広見STC・七曲クラブ)	④	④		2	0	1

No.	2 組	4	5	6	7	勝	負	順位
4	林・那須 (竜王STC)		2	1	④	1	2	4
5	芝・河野 (七曲クラブ)	④		0	2	1	2	3
6	辻・村上 (大洲STA・堀之内クラブ)	④	④		1	2	1	2
7	安永・村上 (道後庭連)	3	④	④		2	1	1

1・2位及び3・4位は対戦による

決勝トーナメント

