

一般男子

春季2019. 4. 28
和倉運動公園

■予選リーグ

A	ペア (所属)	1	2	3	勝率	差	順位	試合順
1	奥田・奥野 (能美クラブ)・(能登町役場)	/	④	④	2/2		1	①1-2
2	玉崎・工藤 (金沢大学)・(金沢大学)	0	/	1	0/2		3	②2-3
3	川端・佐原 (北陸電力石川)・(北陸電力石川)	1	④	/	1/2		2	③1-3

B	ペア (所属)	1	2	3	勝率	差	順位	試合順
1	上田・宮道 (つるぎクラブ)・(つるぎクラブ)	/	2	0	0/2		3	①1-2
2	前田・西田 (能美クラブ)・(金沢学院大学)	④	/	④	2/2		1	②2-3
3	中村・坂井 (兼六クラブ)・(兼六クラブ)	④	2	/	1/2		2	③1-3

C	ペア (所属)	1	2	3	勝率	差	順位	試合順
1	高山泰・高山知 (兼六クラブ)・(兼六クラブ)	/	④	④	2/2		1	①1-2
2	田原・由岡 (金沢大学)・(能美クラブ)	0	/	0	0/2		3	②2-3
3	川端・前川 (野々市クラブ)・(野々市クラブ)	1	④	/	1/2		2	③1-3

D	ペア (所属)	1	2	3	勝率	差	順位	試合順
1	関戸・田村 (能美クラブ)・(能美クラブ)	/	④	④	2/2		1	①1-2
2	池森・松田 (金沢大学)・(金沢大学)	1	/	0	0/2		3	②2-3
3	村上・新平 (兼六クラブ)・(兼六クラブ)	2	④	/	1/2		2	③1-3

E	ペア (所属)	1	2	3	勝率	差	順位	試合順
1	島田・清水 (兼六クラブ)・(能登町役場)	/	④	④	2/2		1	①1-2
2	宮崎・川淵 (野々市クラブ)・(野々市クラブ)	3	/	1	0/2		3	②2-3
3	池端・西田 (北陸電力石川)・(能美クラブ)	3	④	/	1/2		2	③1-3

F	ペア (所属)	1	2	3	勝率	差	順位	試合順
1	新田・岩端 (野々市クラブ)・(野々市クラブ)	/	④	2	1/2	△1	3	①1-2
2	平野・森口 (金沢大学)・(金沢大学)	3	/	④	1/2	0	2	②2-3
3	大屋・寺下将 (兼六クラブ)・(兼六クラブ)	④	3	/	1/2	1	1	③1-3

G	ペア (所属)	1	2	3	勝率	差	順位	試合順
1	寺下洸・善野 (能登町役場)・(能登町役場)	/	R	R	0/2		—3—	①1-2
2	北浦・道下 (能美クラブ)・(野々市クラブ)	④	/	④	2/2		1	②2-3
3	得田・西村 (つるぎクラブ)・(つるぎクラブ)	④	2	/	1/2		2	③1-3

一般男子
■決勝トーナメント

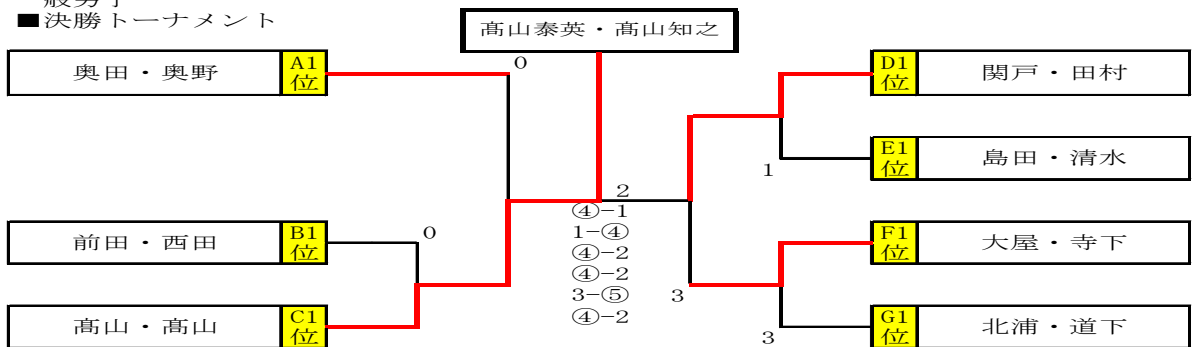

一般女子

ペア (所属)	1	2	3	4	勝率	差	順位	試合順
1 清水藍里・元悠香 (能登町STA)		④	④	④	3/3		1	①1-2 ②3-4
2 瀬戸夢・瀬戸花 (金沢学院大学)・(かほくクラブ)	1		④	0	1/3		3	③1-3 ④2-4
3 村本・下條 (能美クラブ)・(加賀グリーンクラブ)	1	0		1	0/3		4	⑤2-3 ⑥1-4
4 大澤・徳野 (中能登町STA)・(中能登町STA)	1	④	④		2/3		2	

成年男子

■予選リーグ

A	ペア (所属)	1	2	3	4	勝率	差	順位	試合順
1	道端・中 (北陸電力石川)・(コマツ粟津工場)		④	④	④	3/3		1	②3-4
2	市村・柏谷 (野々市クラブ)・(七尾市STA)	2		1	④	1/3	△1	4	③1-3 ④2-4
3	川崎・中宮 (能登町役場)・(能登町役場)	1	④		1	1/3	0	3	⑤2-3 ⑥1-4
4	辰川・濱欠 (加賀グリーン)・(加賀グリーン)	1	2	④		1/3	1	2	

B	ペア (所属)	1	2	3	4	勝率	差	順位	試合順
1	辻井・宮村 (野々市クラブ)・(野々市クラブ)		④	④	④	3/3		1	①1-2 ②3-4
2	上内・上田 (コマツ粟津工場)・(コマツ粟津工場)	0		2	④	1/3		3	③1-3 ④2-4
3	瀬戸・坂下 (能美クラブ)・(能美クラブ)	1	④		④	2/3		2	⑤2-3 ⑥1-4
4	市村・築山 (七尾市STA)・(七尾市STA)	1	1	1		0/3		4	

■決勝トーナメント

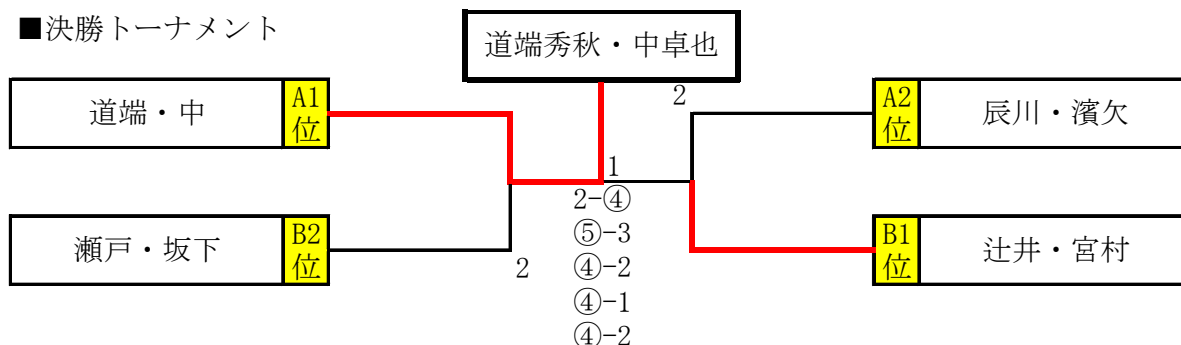

成年女子

■予選リーグ

A	ペア (所属)	1	2	3	勝率	差	順位	試合順
1	川原・松本 (羽咋市STA)・(羽咋市STA)		2	1	0/2		3	①1-2
2	山谷・干野 (加賀グリーン)・(七尾市STA)	④		3	1/2		2	②2-3
3	北本・達 (兼六クラブ)・(兼六クラブ)	④	④		2/2		1	③1-3

B	ペア (所属)	1	2	3	4	勝率	差	順位	試合順
1	鍋島・平川 (松任コスモス)・(松任コスモス)		3	④	1	1/3	1	2	①1-2 ②3-4
2	宮村・前野 (ふたばクラブ)・(ふたばクラブ)	④		3	1	1/3	0	3	③1-3 ④2-4
3	濱本・宮本 (加賀グリーン)・(七尾市STA)	2	④		3	1/3	△1	4	⑤2-3 ⑥1-4
4	中家・土川 (志賀町STA)・(志賀町STA)	④	④	④		3/3		1	

■決勝トーナメント

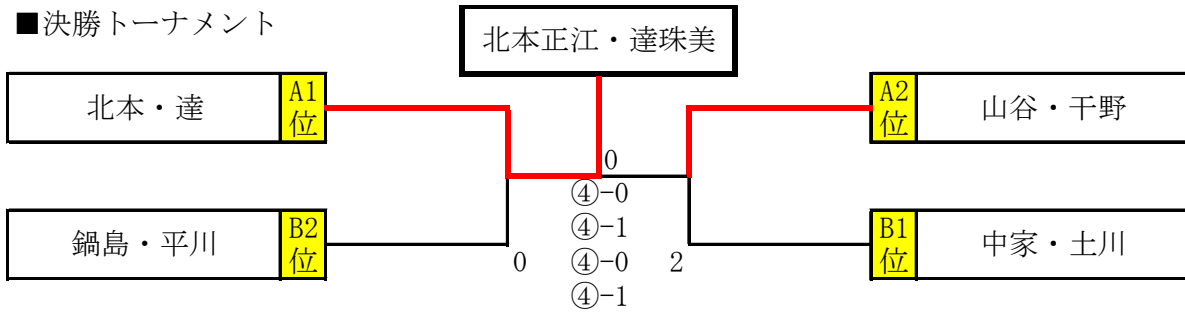

シニア男子 (45才)

■予選リーグ

A	ペア (所属)	1	2	3	4	勝率	差	順位
1	岩田・西 (中能登町STA)・(七尾市STA)	0	④	1	2	1/3		3
2	山元・川上 (七尾市STA)・(七尾市STA)	2	0	1	2	0/3		4
3	堀・東 (NTT西日本金沢)・(兼六クラブ)	④	④	0	④	3/3		1
4	谷・長田 (野々市クラブ)・(金沢愛好会)	④	④	2	0	2/3		2

試合順
①1-2 ②3-4
③1-3 ④2-4
⑤2-3 ⑥1-4

B	ペア (所属)	1	2	3	4	勝率	差	順位
1	小林・森 (かほくクラブ)・(かほくクラブ)	0	④	1	④	2/3		2
2	竹田・新田 (内灘V遊クラブ)・(野々市クラブ)	1	0	0	④	1/3		3
3	榊原・西澤 (兼六クラブ)・(兼六クラブ)	④	④	0	④	3/3		1
4	大森・曾山 (中能登町STA)・(中能登町STA)	1	3	0	0	0/3		4

試合順
①1-2 ②3-4
③1-3 ④2-4
⑤2-3 ⑥1-4

■決勝トーナメント

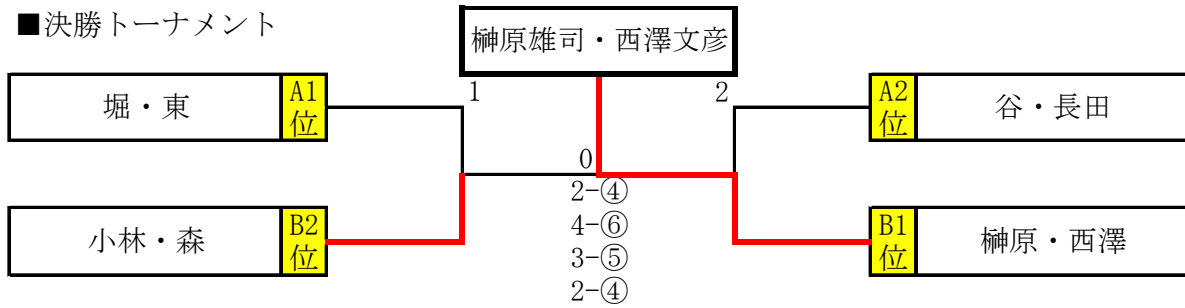

シニア女子 (45才)

■予選リーグ

A	ペア (所属)	1	2	3	勝率	差	順位
1	米沢・中島 (兼六クラブ)・(兼六クラブ)	0	④	④	2/2		1
2	井上・西 (羽咋市STA)・(ふたばクラブ)	1	0	④	1/2		2
3	中本・岡山 (内灘V遊クラブ)・(かほくクラブ)	0	0	0	0/2		3

試合順
①1-2
②2-3
③1-3

B	ペア (所属)	1	2	3	勝率	差	順位
1	岩山・南 (加賀グリーン)・(松任コスモス)	0	④	1	1/2		2
2	寺口・稲田 (七尾市STA)・(七尾市STA)	1	0	1	0/2		3
3	青木・米沢 (ふたばクラブ)・(ふたばクラブ)	④	④	0	2/2		1

試合順
①1-2
②2-3
③1-3

■決勝トーナメント

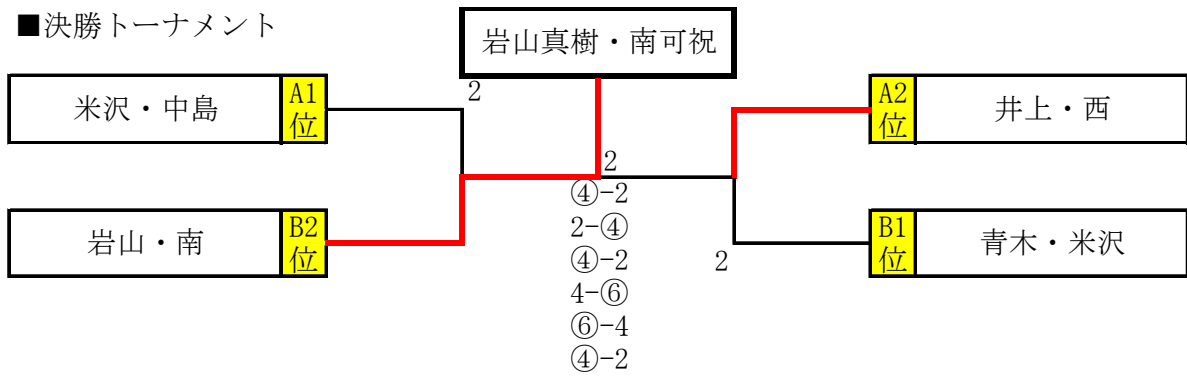

シニア男子 (55才)

■予選リーグ

A	ペア (所属)	1	2	3	勝率	差	順位	試合順
1	田中・下島 (七尾市STA)・(内灘V遊クラブ)		2	④	1/2	1	1	①1-2
2	藤原・北本 (コマツ粟津工場)・(野々市クラブ)	④		1	1/2	△1	3	②2-3
3	升田・山田 (かほくクラブ)・(加賀グリーン)	1	④		1/2	0	2	③1-3

B	ペア (所属)	1	2	3	勝率	差	順位	試合順
1	畔柳・大杉 (野々市クラブ)・(つるぎクラブ)		④	④	2/2		1	①1-2
2	川端・池田 (能登町STA)・(ふたばクラブ)	1		2	0/2		3	②2-3
3	高田・山崎 (かほくクラブ)・(羽咋市STA)	1	④		1/2		2	③1-3

■決勝トーナメント

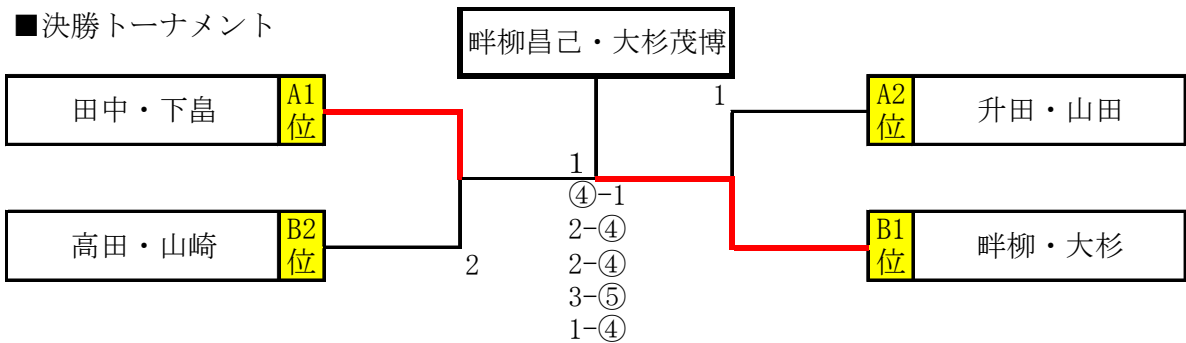

シニア女子 (55才)

■予選リーグ

A	ペア (所属)	1	2	3	勝率	差	順位	試合順
1	井上・藤澤 (ふたばクラブ)・(七尾市STA)		④	④	2/2		1	①1-2
2	南・増田 (穴水町STA)・(輪島レディース)	3		3	0/2		3	②2-3
3	石田・津田 (内灘V遊クラブ)・(ふたばクラブ)	1	④		1/2		2	③1-3

B	ペア (所属)	1	2	3	勝率	差	順位	試合順
1	浦辺・森下 (七尾市STA)・(七尾市STA)		④	1	1/2		2	①1-2
2	木村・伊藤 (ふたばクラブ)・(中能登町STA)	1		3	0/2		3	②2-3
3	池田・高見 (ふたばクラブ)・(松ぼっくり)	④	④		2/2		1	③1-3

■決勝トーナメント

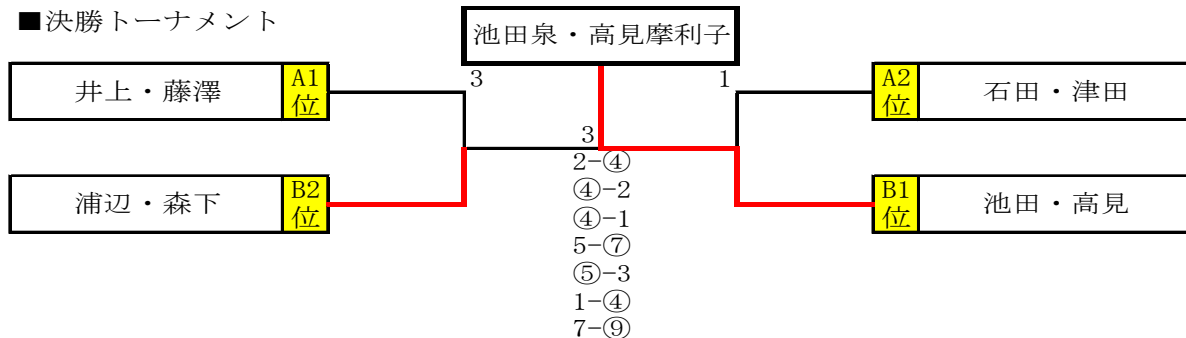

シニア男子 (65才)

■予選リーグ

A	ペア (所属)	1	2	3	勝率	差	順位	試合順
1	架間・高山 (松任コスモス)・(能登町STA)	△	④	④	2/2		1	①1-2
2	干場・本間 (松任コスモス)・(野々市クラブ)	1	△	④	1/2		2	②2-3
3	福田・西田 (金沢愛好会)・(かほくクラブ)	1	0	△	0/2		3	③1-3

B	ペア (所属)	1	2	3	4	勝率	差	順位	試合順
1	室崎・津田 (金沢愛好会)・(金沢愛好会)	△	④	④	④	3/3		1	①1-2 ②3-4
2	岩本・宗広 (穴水町STA)・(かほくクラブ)	1	△	1	1	0/3		4	③1-3 ④2-4
3	大畑・蔵 (野々市クラブ)・(能美クラブ)	1	④	△	④	2/3		2	⑤2-3 ⑥1-4
4	郷家・奥原 (野々市クラブ)・(七尾市STA)	3	④	2	△	1/3		3	

■決勝トーナメント

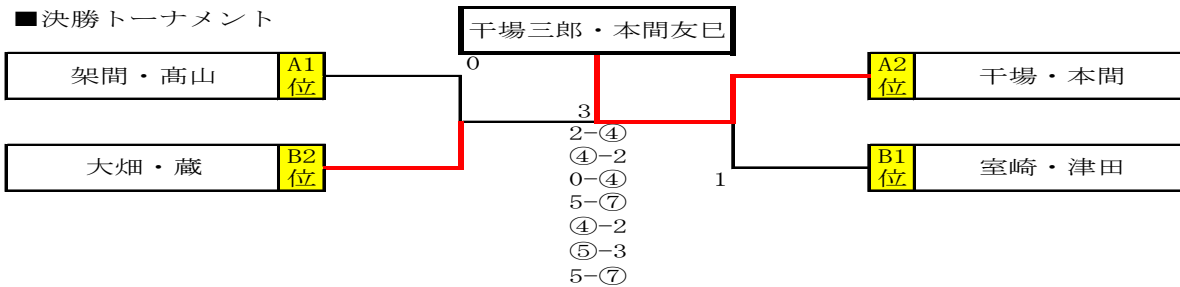

シニア女子 (65才)

■予選リーグ

A	ペア (所属)	1	2	3	勝率	差	順位	試合順
1	服部・中川 (羽咋市STA)・(七尾市STA)	△	④	3	1/2		2	①1-2
2	光山・奥原 (松ぼっくり)・(七尾市STA)	0	△	3	0/2		3	②2-3
3	架間・北原久 (松任コスモス)・(中能登町STA)	④	④	△	2/2		1	③1-3

B	ペア (所属)	1	2	3	勝率	差	順位	試合順
1	平野・北原俊 (中能登町STA)・(中能登町STA)	△	④	④	2/2		1	①1-2
2	小上防・西村 (輪島レディース)・(ふたばクラブ)	0	△	④	1/2		2	②2-3
3	山城・荒木 (わかばクラブ)・(富樫クラブ)	1	0	△	0/2		3	③1-3

■決勝トーナメント

