

## 第21回アジアシニアソフトテニス選手権大会結果

日 時 : 平成26年11月1日(土)～平成26年11月2日(日)

会 場 : 北九州市立三萩野庭球場

### ■国別団体戦【11月1日(土)】 出場男女各4チーム

	優勝	準優勝	3位	4位
男子の部	日 本	中華台北	大韓民國	日本九州
女子の部	日 本	日本九州	中華台北	大韓民國

### ■年代別個人戦 その1 【11月2日(土)】

		優勝	準優勝	3位	3位
男子の部	45歳以上 出場ペア数 5 ペア	日 本	日本九州	大韓民國	中華台北
		佐々木 賀 朗 ササキ ヨシアキ 田 中 彰 司 タナカ ショウジ	中 武 稔 ナカタケ ミノル 平 山 勉 ヒラヤマ ツトム	金 成 日 キム ソンイル 金 相 旭 キム サンウク	蔡 俊 良 サイ ジュウリョウ 林 飛 宏 リン フェイホウ
	50歳以上 出場ペア数 4 ペア	中華台北	日 本	日本九州	大韓民國
		蔡 文 富 サイ モンフウ 劉 宏 祐 リュウ ホウユウ	山 田 浩 一 ヤマダ コウイチ 堀 貴 次 ホリ タカツグ	富 澤 裕次郎 トミザワ ユウジロウ 蔀 政 弘 シトミ マサヒロ	孫 永 喆 ソン ヨンチョル 王 漢 軾 ワン ハンシク
	55歳以上 出場ペア数 6 ペア	日本九州	日本九州	中華台北	大韓民國
		角 野 俊 朗 スミノ トシロウ 湯 田 純 孝 ユダ スミタカ	吉 武 俊 雄 ヨシタケ トシオ 平 智 和 タイラ トモカズ	蘇 培 人 ソウ ペイジン 謝 文 勇 シャ モウユウ	朴 京 萬 パク ギョンマン 金 東 淳 キム ドンスン
	60歳以上 出場ペア数 6 ペア	日 本	日 本	大韓民國	日 本
		客 坂 忍 キャクザワ シノブ 宇 崎 幸 久 ウザキ ユキヒサ	袴 田 文 雄 ハカマタ フミオ 菅 野 勝 郎 カンノ カツロウ	徐 基 烈 ソ ギョル 郭 濟 永 グワク ジェヨン	佐 伯 篤 憲 サエキ アツナリ 岩 本 義 久 イワモト ヨシヒサ
	65歳以上 出場ペア数 9 ペア	日 本	中華台北	大韓民國	日本九州
		木 藤 勝 敏 キトウ カツトシ 熊 田 章 甫 クマダ アキトシ	吳 正 權 ウ セエケン 鍾 誠 奇 ショウ ショウキ	李 璟 千 イ キョンチョン 金 沃 彩 キム オクチェ	栄 原 孝 一 サカエバラ コウイチ 松 村 俊 介 マツムラ シュンスケ
	70歳以上 出場ペア数 6 ペア	日 本	中華台北	日 本	日本九州
		青 木 東 平 アオキ トウヘイ 手 塚 進 テヅカ ススム	陳 俊 成 チン ショウセイ 張 國 照 チョウ コクショウ	山 村 嘉 一 ヤマムラ カイチ 百 山 忠 モモヤマ タダシ	松 田 靖 孝 マツダ ヤスタカ 新 垣 紫 光 アラカキ シバミツ
	75歳以上 出場ペア数 8 ペア	中華台北	日 本	大韓民國	中華台北
		陳 當 英 チン トウエイ 林 昭 揚 リン ショウヨウ	田 万 豊 廣 タマン トヨヒロ 辻 喜 千 治 ツジ キチハル	鄭 夏 模 チョン ハモ 張 永 植 ジャン ヨンシク	藍 雲 峰 ラン ウホウ 李 明 德 リン メイトウ

## 第21回アジアシニアソフトテニス選手権大会結果

### ■年代別個人戦 その2 【11月2日(土)】

		優勝	準優勝	3位	3位
女子の部	45歳以上 出場ペア数 5 ペア	日本九州	中華台北	大韓民國	大韓民國
		片山 順子 カタヤマ ジュンコ 中牟田 千恵 ナカムタ チエ	林 素恵 リン スウホウエ 黄 櫻華 ホウン インファ	鄭英姫 チョン ヨンヒ 金 榮玉 キム ヨンオク	安貞玉 アン チョンオク 梁景淑 ヤン ギョンスク
	50歳以上 出場ペア数 7 ペア	日本九州	中華台北	大韓民國	日 本
		江星 喜美 エボシ キミ 桑園 礼子 クワゾノ レイコ	呂秀恵 リー ショウフェ 徐 莉娟 シイ リイジェン	方愛英 バン エヨン 高在淑 コ ジェスク	中本 安子 ナカモト ヤスコ 久 富 貴美代 ヒサトミ キミヨ
	55歳以上 ※出場ペア数には 棄権の1ペア 含まず 出場ペア数 6 ペア	日 本	日本九州	中華台北	日本九州
		江利角 富美子 エリカク トミコ 安 達 伸子 アダチ ノブコ	津 曲 まり子 ツマガリ マリコ 土器屋 輝子 ドキヤ テルコ	張 逸 珍 ツァン イーズン 黄 晏 汝 ファン イェンスウ	石 井 みち子 イシイ ミチコ 平 野 幸子 ヒラノ サチコ
	60歳以上 出場ペア数 7 ペア	日本九州	日 本	大韓民國	日 本
		宮崎 早苗 ミヤザキ サナエ 宮内 悦子 ミヤウチ エツコ	竹下 美智子 タケシタ ミチコ 酒井 典子 サカイ ノリコ	金英淑 キム ヨンスク 金貞淑 キム ジョンスク	神谷 享子 カミヤ キョウコ 岩原 慶子 イワハラ ケイコ
	65歳以上 出場ペア数 4 ペア	日本九州	日 本	日 本	中華台北
		古谷 美智子 コヤ ミチコ 祖田 昭代 ソダ アキヨ	大川 京子 オオカワ キョウコ 宮川 美智子 ミヤガワ ミチコ	大井 多恵 オオイ タエ 八木 恵子 ヤギ ケイコ	葉來妹 イエ ライメイ 陳 雲霞 チン ウンシア
70歳以上 出場ペア数 6 ペア	日 本	日 本	日本九州	大韓民國	
	高羽 邦子 タカハ クニコ 山田 悦子 ヤマダ エツコ	鎌田 節子 カマダ セツコ 林 洋子 ハヤシ ヨウコ	徳田 敦子 トクダ アツコ 清本 郁子 キヨモト イクコ	徐敏子 ソ ミンジャ 金文子 キム ムンジャ	
75歳以上 出場ペア数 4 ペア	日 本	日 本	日本九州	中華台北	
	住友 康江 スミトモ ヤスエ 福田 久恵 フクダ ヒサエ	大久保 初子 オオクボ ハツコ 関 寿子 セキ ヒサコ	鈴木 久子 スズキ ヒサコ 渡部 美代子 ワタナベ ミヨコ	蘇玉梅 スウ イメイ 黄 春 棉 ファン ツンメイ	

# 男子個人戦 (1)

## 【 45歳の部 】

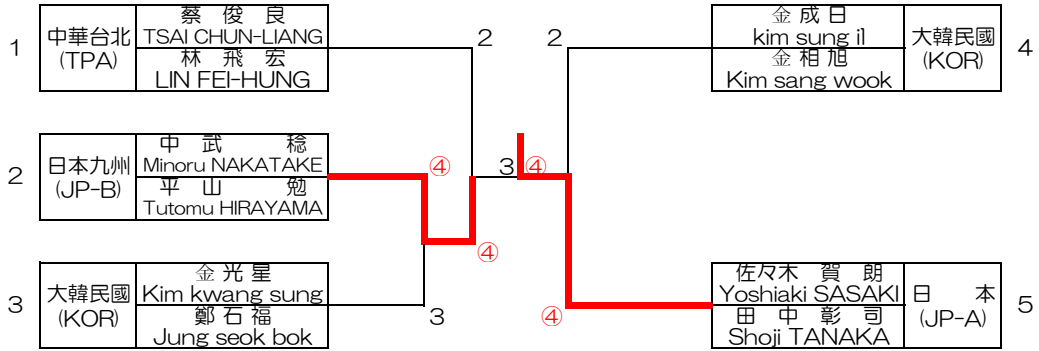

## 【 50歳の部 】

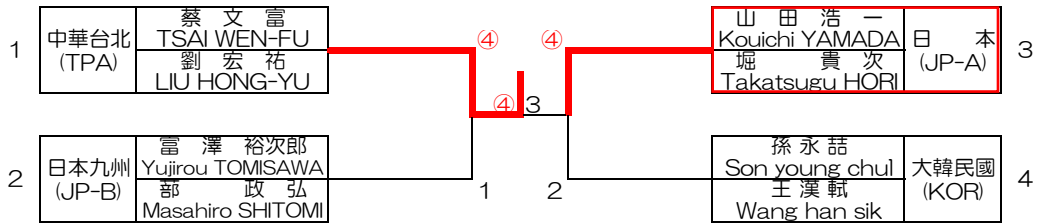

## 【 55歳の部 】

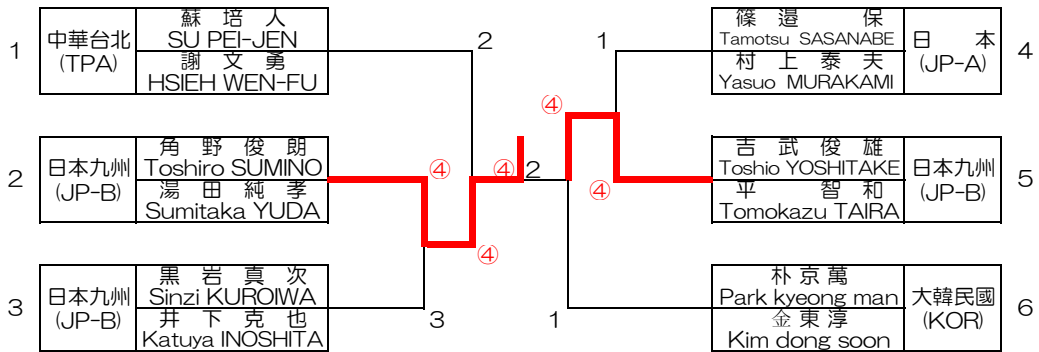

## 【 60歳の部 】

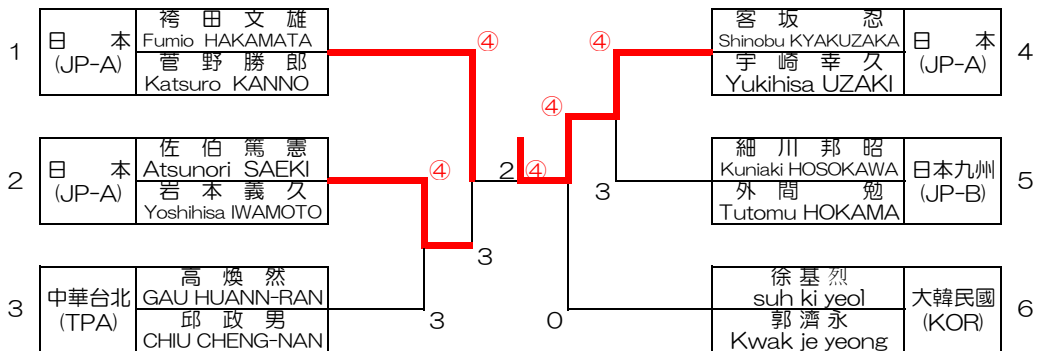

# 男子個人戦 (2)

## 【 65歳の部 】

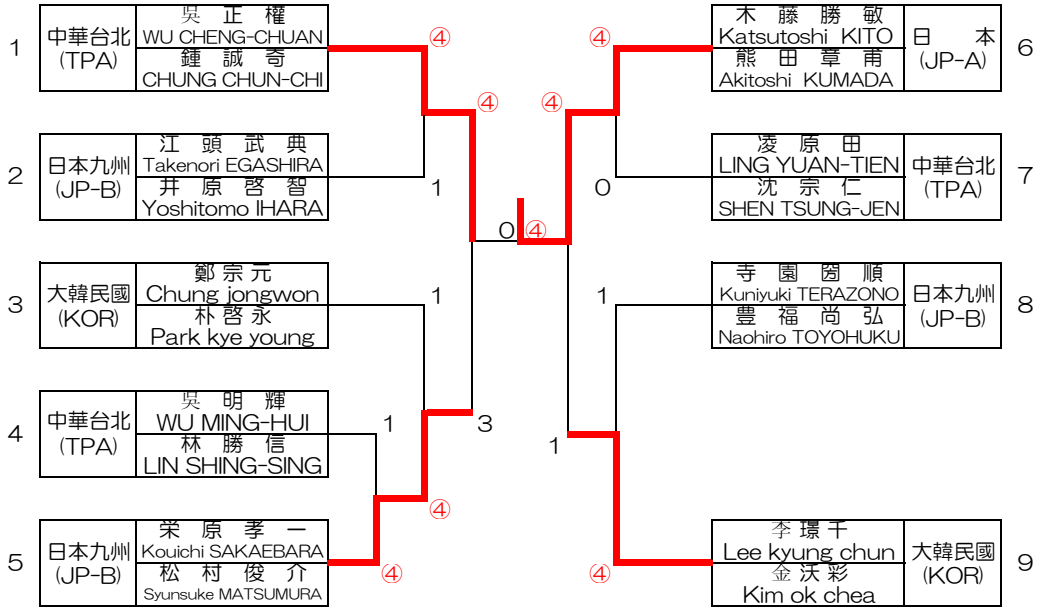

## 【 70歳の部 】

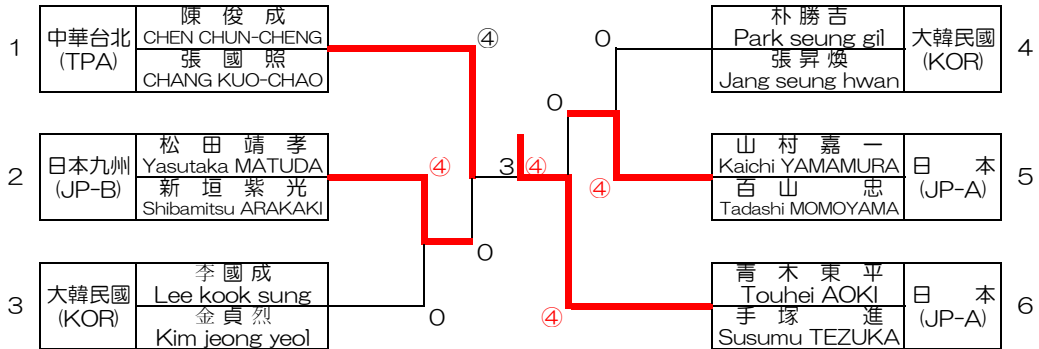

## 【 75歳の部 】

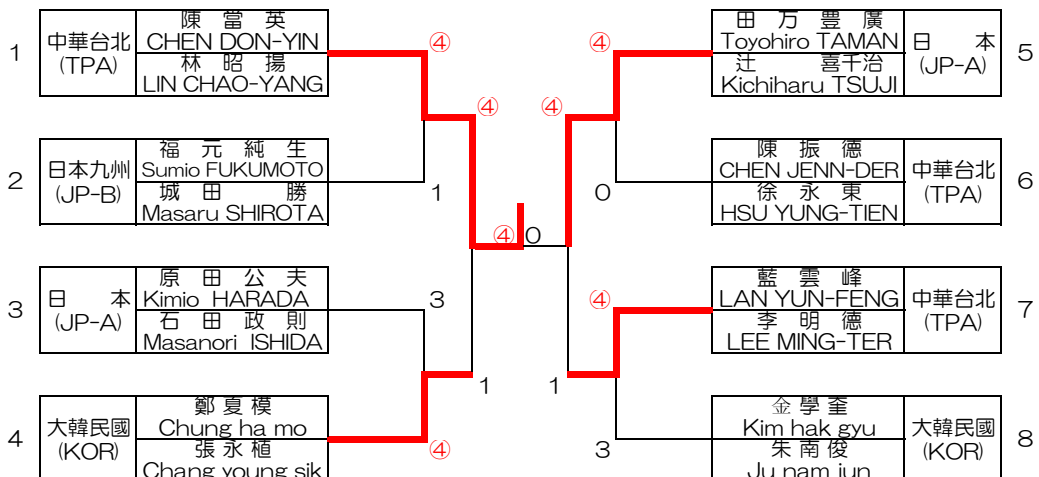

## 男子団体戦

国名		1	2	3	4	勝率	差	順位
		中華台北 (TPA)	日本九州 (JP-B)	大韓民國 (KOR)	日 本 (JP-A)			
1	中華台北 (TPA)	/	⑤	④	3	2/3		2
2	日本九州 (JP-B)	2	/	3	3	0/3		4
3	大韓民國 (KOR)	3	④	/	1	1/3		3
4	日 本 (JP-A)	④	④	⑥	/	3/3		1

試合順

第1試合	中華台北 (TPA)	VS	日本九州 (JP-B)
第2試合	大韓民國 (KOR)	VS	日 本 (JP-A)
第3試合	中華台北 (TPA)	VS	大韓民國 (KOR)
第4試合	日本九州 (JP-B)	VS	日 本 (JP-A)
第5試合	日本九州 (JP-B)	VS	大韓民國 (KOR)
第6試合	中華台北 (TPA)	VS	日 本 (JP-A)

出場順

第1試合	第2試合	第3試合	第4試合
【45歳】 ⇒	【50歳】 ⇒	【70歳】 ⇒	【75歳】
第5試合	第6試合	第7試合	
【65歳】 ⇒	【60歳】 ⇒	【55歳】	

## 男子団体戦（1）

第1 試合	1	中華台北	試合結果		2	日本九州			
			⑤	- 2					
45	蔡俊良	・	林飛宏	1	-	⑤	中武稔	・	平山勉
50	劉宏祐	・	蔡文富	⑤	-	3	富澤裕次郎	・	蔀政弘
70	陳俊成	・	張國照	⑤	-	1	松田靖孝	・	新垣紫光
75	林昭揚	・	陳當英	⑤	-	3	福元純生	・	城田勝
65	鍾誠奇	・	吳正權	⑤	-	3	栄原孝一	・	松村俊介
60	邱政男	・	高煥然	⑤	-	4	細川邦昭	・	外間勉
55	蘇培人	・	謝文勇	4	-	⑤	黒岩真次	・	井下克也

第2 試合	3	大韓民國	試合結果		4	日本			
			1	- ⑥					
45	金成日	・	金相旭	3	-	⑤	佐々木 賀朗	・	田中 彰司
50	孫永喆	・	王漢軾	1	-	⑤	山田 浩一	・	堀 貴次
70	朴勝吉	・	張昇煥	3	-	⑤	青木 東平	・	手塚 進
75	鄭夏模	・	張永植	1	-	⑤	田万 豊廣	・	辻 喜千治
65	李璟千	・	金沃彩	1	-	⑤	木藤 勝敏	・	熊田 章甫
60	徐基烈	・	郭濟永	⑤	-	3	袴田 文雄	・	菅野 勝郎
55	朴京萬	・	金東淳	2	-	⑤	篠邊 保	・	村上 泰夫

第3 試合	1	中華台北	試合結果		3	大韓民國			
			④	- 3					
45	蔡俊良	・	林飛宏	3	-	⑤	金成日	・	金相旭
50	劉宏祐	・	蔡文富	⑤	-	1	孫永喆	・	王漢軾
70	陳俊成	・	張國照	⑤	-	2	朴勝吉	・	張昇煥
75	林昭揚	・	陳當英	⑤	-	1	朱南俊	・	金學奎
65	鍾誠奇	・	吳正權	3	-	⑤	李璟千	・	金沃彩
60	高煥然	・	邱政男	⑤	-	1	徐基烈	・	郭濟永
55	蘇培人	・	謝文勇	4	-	⑤	朴京萬	・	金東淳

## 男子団体戦（2）

第4 試合	2	日本九州	試合結果		4	日 本
			3	- ④		
45	中 武 稔 ・ 平 山 勉	2	-	⑤	佐々木 賀 朗 ・ 田 中 彰 司	
50	富 澤 裕次郎 ・ 部 政 弘	1	-	⑤	山 田 浩 一 ・ 堀 貴 次	
70	松 田 靖 孝 ・ 新 垣 紫 光	1	-	⑤	青 木 東 平 ・ 手 塚 進	
75	福 元 純 生 ・ 城 田 勝	1	-	⑤	原 田 公 夫 ・ 石 田 政 則	
65	栄 原 孝 一 ・ 松 村 俊 介	⑤	-	3	木 藤 勝 敏 ・ 熊 田 章 甫	
60	細 川 邦 昭 ・ 外 間 勉	⑤	-	2	客 坂 忍 ・ 宇 崎 幸 久	
55	黒 岩 真 次 ・ 井 下 克 也	⑤	-	4	篠 邊 保 ・ 村 上 泰 夫	

第5 試合	2	日本九州	試合結果		3	大韓民國
			3	- ④		
45	中 武 稔 ・ 平 山 勉	⑤	-	3	金 光 星 ・ 鄭 石 福	
50	富 澤 裕次郎 ・ 部 政 弘	⑤	-	3	孫 永 喆 ・ 王 漢 軾	
70	松 田 靖 孝 ・ 新 垣 紫 光	3	-	⑤	朴 勝 吉 ・ 張 昇 煥	
75	福 元 純 生 ・ 城 田 勝	⑤	-	2	朱 南 俊 ・ 金 學 奎	
65	江 頭 武 典 ・ 井 原 啓 智	0	-	⑤	李 環 千 ・ 金 沃 彩	
60	細 川 邦 昭 ・ 外 間 勉	2	-	⑤	徐 基 烈 ・ 郭 濟 永	
55	吉 武 俊 雄 ・ 平 智 和	2	-	⑤	朴 京 萬 ・ 金 東 淳	

第6 試合	1	中華台北	試合結果		4	日 本
			3	- ④		
45	蔡 俊 良 ・ 林 飛 宏	4	-	⑤	佐々木 賀 朗 ・ 田 中 彰 司	
50	劉 宏 祐 ・ 蔡 文 富	⑤	-	1	山 田 浩 一 ・ 堀 貴 次	
70	陳 俊 成 ・ 張 國 照	4	-	⑤	青 木 東 平 ・ 手 塚 進	
75	林 昭 揚 ・ 陳 當 英	⑤	-	1	田 万 豊 廣 ・ 辻 喜 千 治	
65	鍾 誠 奇 ・ 吳 正 權	1	-	⑤	木 藤 勝 敏 ・ 熊 田 章 甫	
60	邱 政 男 ・ 高 煥 然	2	-	⑤	袴 田 文 雄 ・ 菅 野 勝 郎	
55	蘇 培 人 ・ 謝 文 勇	⑤	-	3	篠 邊 保 ・ 村 上 泰 夫	