

若水杯ソフトテニス大会

第61回

日時 令和5年4月29日(土)
午前9時

場所 たるみ 高松市亀水運動センターテニスコート
高松市亀岡テニスコート

主催 若水クラブ

後援 香川県ソフトテニス連盟

高松市ソフトテニス協会

四国新聞社

株式会社ルーセント

ヨネックス株式会社

一般男子の部

丸岡・森川 ペア

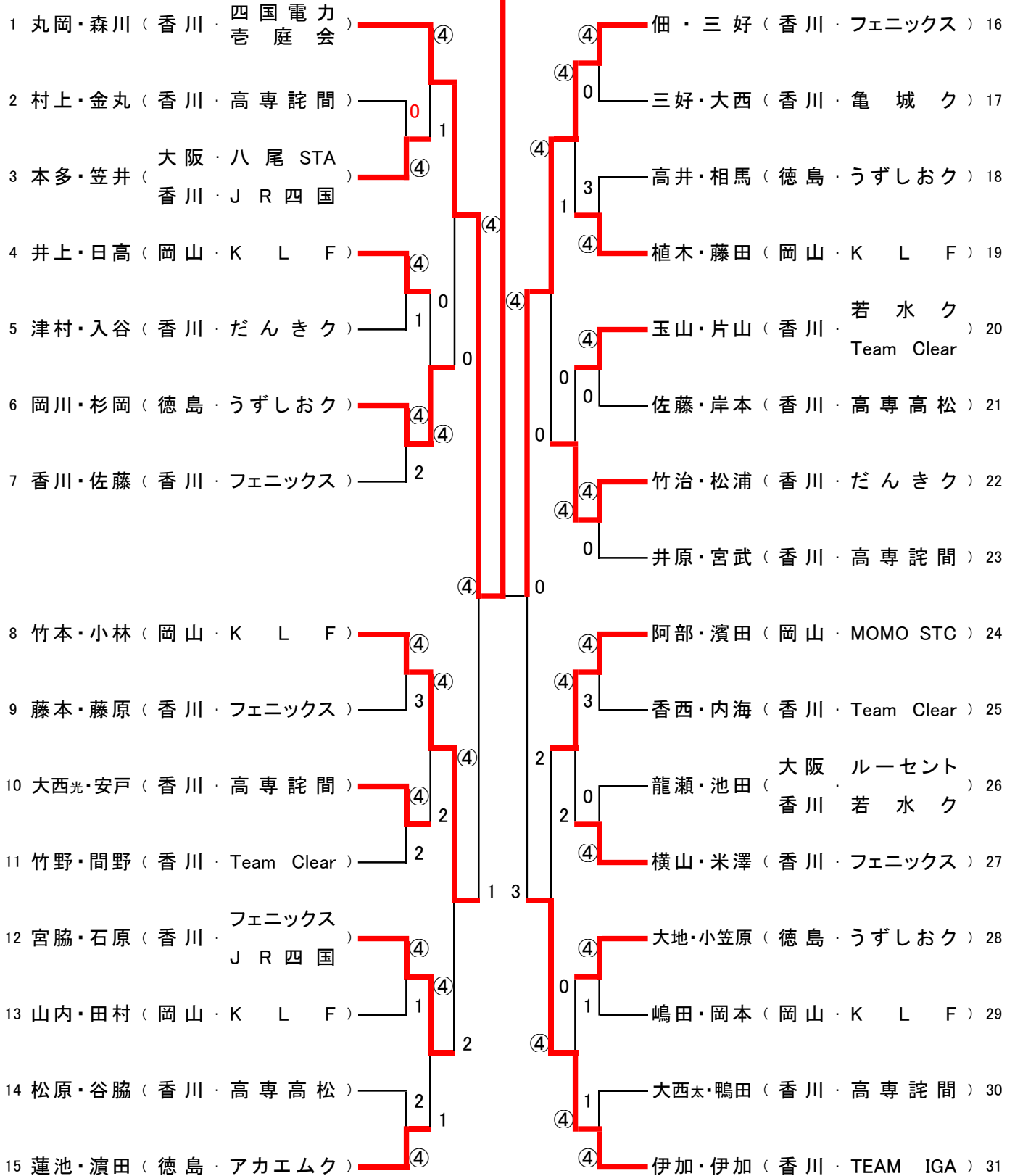

男子35歳以上の部

Aリーグ		1	2	3	勝率	差	順位
1	立田・谷田 (愛媛・にぎたつク 岡山・総社ク)	/	④	④	2/2		1
2	大浜・田邨 (香川・高松市役所 四国電力)	3	/	0	0/2		3
3	金子・曾我部 (京都・宇治市役所 兵庫・兵庫フレンドリー)	3	④	/	1/2		2

Bリーグ		4	5	6	勝率	差	順位
4	小橋・矢野 (香川・若水ク 岡山・亀城ク)	/	④	1	1/2		2
5	小川・向川 (香川・フェニックス 岡山・井原ク)	3	/	1	0/2		3
6	三好・今村 (香川・なかよしク)	④	④	/	2/2		1

決勝トーナメント

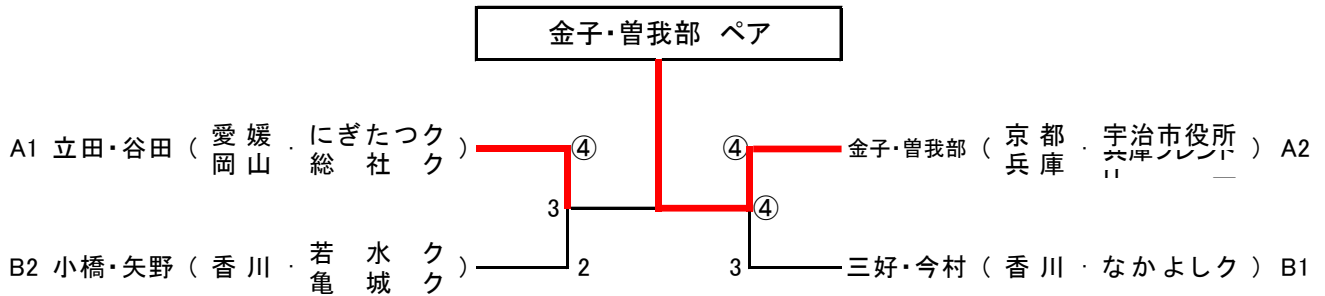

男子45歳以上の部

Aリーグ		1	2	3	勝率	差	順位
1	松島・飯尾 (大阪・八尾市ST協会 愛媛・新居浜市ST連盟)		④	④	2/2		1
2	福永・石田 (兵庫・淡路ク)	1		3	0/2		3
3	矢野・荒井 (香川・若水ク JR四国)	3	④		1/2		2

Bリーグ		4	5	6	勝率	差	順位
4	森宗・奥山 (岡山・プロシード ENEOS)		④	④	2/2		1
5	木下・坂東 (香川・牟礼クラブ 高松市役所)	0		1	0/2		3
6	播磨・岡本 (徳島・那賀川Forty)	0	④		1/2		2

Cリーグ		7	8	9	10	勝率	差	順位
7	田中・浅海 (愛媛・広見STC 松前STC)		④	④	0	2/3		2
8	西村・杉尾 (香川・若水ク)	1		④	1	1/3		3
9	古山・旭 (徳島・那賀川Forty)	1	2		0	0/3		4
10	濱口・大関 (愛知・名古屋アカエムク 香川・丸亀市役所)	④	④	④		3/3		1

決勝トーナメント

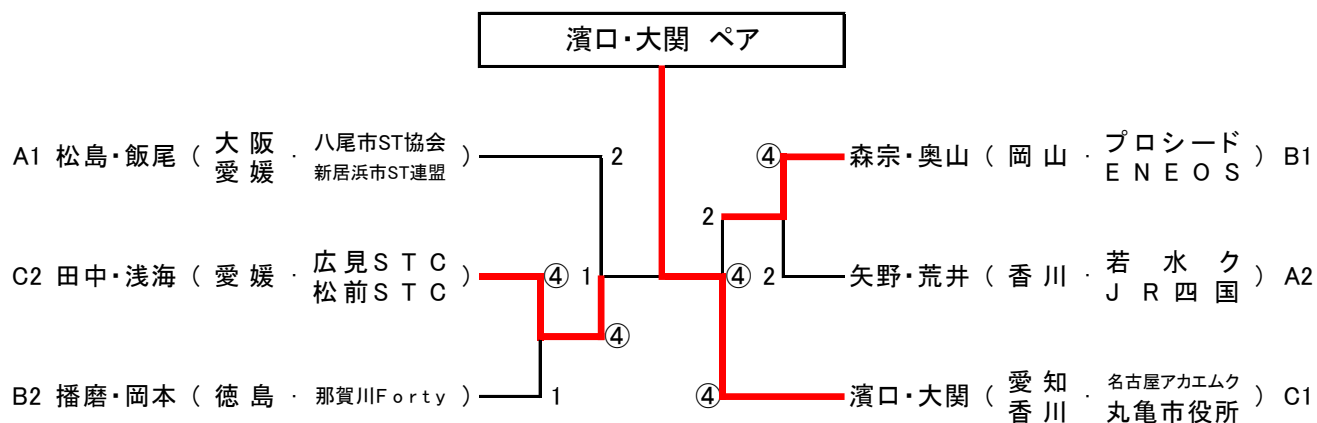

シニア男子55歳以上の部

Aリーグ		1	2	3	4	勝率	差	順位
1	大島・宮地(岡山・しらかベク)		④	④	④	3/3		1
2	北浦・平井(徳島・アカエムク)	1		1	1	0/3		4
3	井上・奈良部(愛媛・松山STC) (東京・富士桜部屋)	1	④		④	2/3		2
4	高橋・坂口(岡山・鬼ノ城STC) (ソフト平井)	1	④	1		1/3		3

Bリーグ		5	6	7	勝率	差	順位
5	熊倉・丸岡(香川・若水ク) (JR四国)		④	1	1/2		2
6	小河・高橋(兵庫・神戸山手ク) (東灘ク)	1		1	0/2		3
7	徳弘・岡野(岡山・ソフト平井)	④	④		2/2		1

Cリーグ		8	9	10	勝率	差	順位
8	山口・藤原(岡山・ソフト平井)		④	④	2/2		1
9	山下・豊嶋(香川・JR四国) (富士ク)	0		④	1/2		2
10	田中・中井(鳥取・八頭ク) (ハワイク)	0	3		0/2		3

Dリーグ		11	12	13	勝率	差	順位
11	渡辺・和田(京都・城陽ク) (兵庫・神戸山手ク)		1	④	1/2		2
12	村上・松室(愛媛・松前STC) (にぎたつく)	④		④	2/2		1
13	渡辺・山崎(岡山・岡山県庁ク) (プロシード)	1	3		0/2		3

Eリーグ		14	15	16	勝率	差	順位
14	竹本・東 (岡山・ENEOSラリーク)		1	3	0/2		3
15	熊倉・森川 (香川・高松市役所 暁星ク)	④		④	2/2		1
16	今井・綾 (徳島・那賀川Forty)	④	1		1/2		2

Fリーグ		17	18	19	20	勝率	差	順位
17	瀬尾・一ツ松 (高知・波多ク 徳島・那賀川Forty)		④	1	④	2/3		1
18	阿部・真野 (兵庫・淡路ク)	2		④	④	2/3		2
19	中野・丸岡 (岡山・ソフト平井 総社ク)	④	0		2	1/3		4
20	砂口・吉儀 (鳥取・城山ク 島根・中国電力島根)	1	2	④		1/3		3

順位は対戦成績による

決勝トーナメント

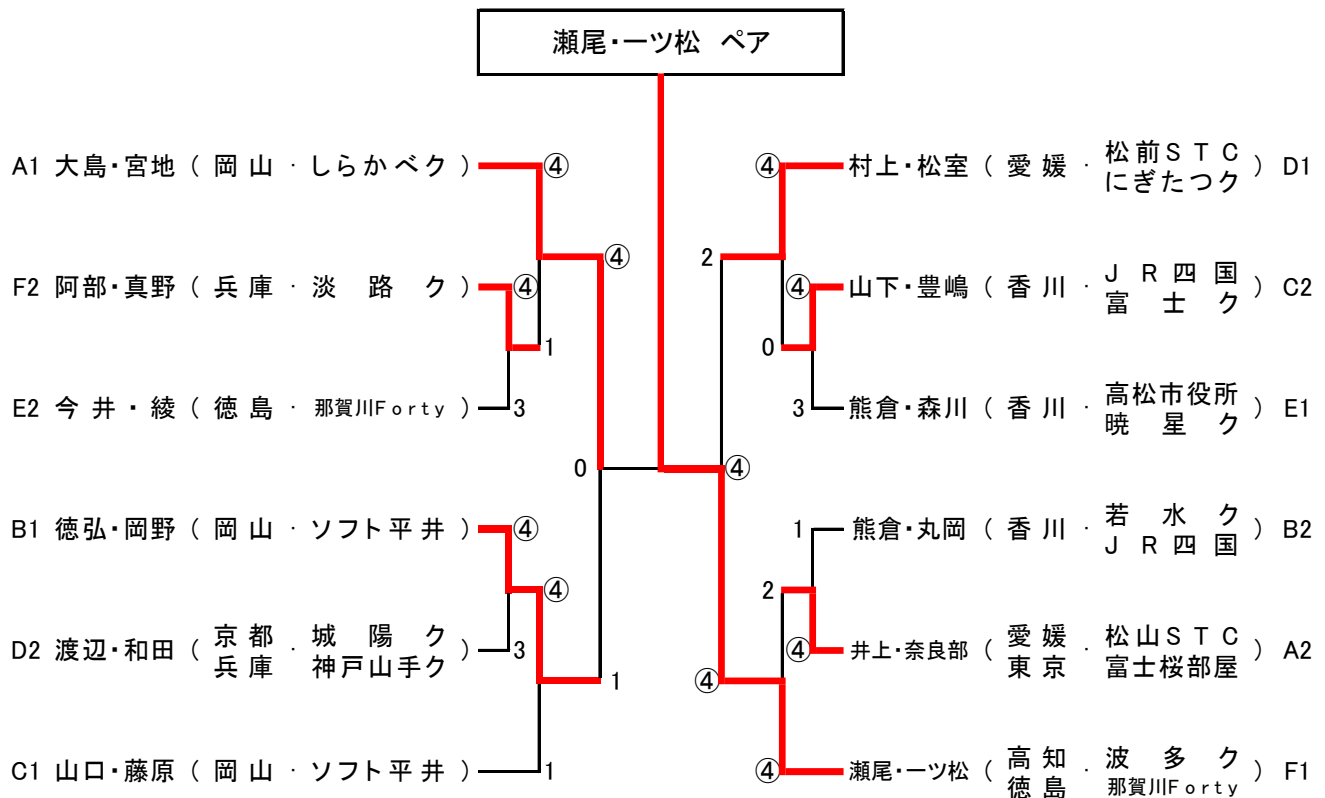

シニア男子65歳以上の部

Aリーグ		1	2	3	勝率	差	順位
1	常久・藤原(岡山・プロシード瀬戸STC)		④	④	2/2		1
2	宮脇・小田(香川・若水ク)	1		1	0/2		3
3	佐藤・近藤(徳島・徳島庭球倶楽部愛媛三島STC)	3	④		1/2		2

Bリーグ		4	5	6	7	勝率	差	順位
4	川上・高原(岡山・玉島STC大阪八尾市協会)		④	0	2	1/3		3
5	小路・沢田(徳島・小松島ク眉山ク)	0		1	1	0/3		4
6	守本・脇山(兵庫・神戸山手ク)	④	④		④	3/3		1
7	黒田・青山(岡山・玉島クJFE西日本)	④	④	2		2/3		2

Cリーグ		8	9	10	11	勝率	差	順位
8	須藤・片山(鳥取・城山ク岡山・粒江ク)		④	④	3	2/3		2
9	井門・水上(高知・向陽ク愛媛・新居浜STA)	1		2	1	0/3		4
10	松本・橋本(岡山・高梁協会総社庭球ク)	0	④		1	1/3		3
11	芝田・新開(愛媛・にぎたつく香川・若水ク)	④	④	④		3/3		1

Dリーグ		12	13	14	15	勝率	差	順位
12	原田・小野(兵庫・加古川ク岡山・しらかベク)		④	④	④	3/3		1
13	畑本・河崎(香川・若水ク富土ク)	2		0	④	1/3		3
14	牧田・俵(鳥取・倉吉中央ク湊山ク)	1	④		④	2/3		2
15	毛利・福澤(愛媛・鬼北ク大阪・寝屋川ク)	3	3	3		0/3		4

決勝トーナメント

芝田・新開 ペア

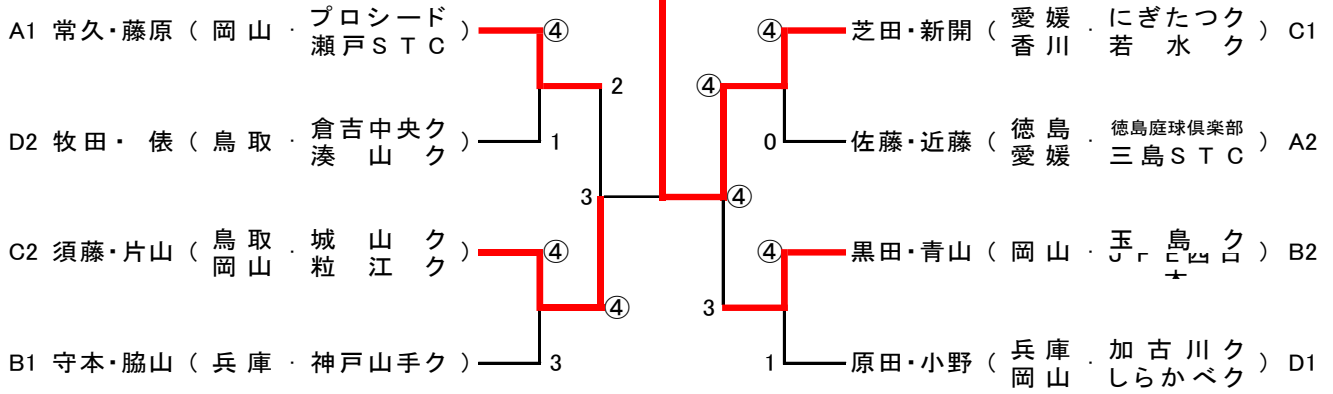

シニア男子70歳以上の部

Aリーグ		1	2	3	勝率	差	順位
1	土本・榎 (岡山・しらかベク)	/	④	2	1/2		2
2	仲岡・西岡 (兵庫 淡路ク 香川 若水ク)		1	0	0/2		3
3	大森・高木 (香川・富士ク)		④	④	2/2		1

Bリーグ		4	5	6	勝率	差	順位
4	客坂・渡部 (兵庫 神戸山手ク 島根 蒼翠会)	/	3	④	1/2		2
5	大関・竹内 (香川 富士ク 愛媛 宇和島STA)		④	④	2/2		1
6	大岩・三浦 (岡山・瀬戸STC)		3	3	0/2		3

Cリーグ		7	8	9	勝率	差	順位
7	宮崎・佐田野 (岡山・ENEOS ソフト平井)	/	④	④	2/2		1
8	新開・津吉 (徳島 永遠ク 愛媛 今治STA)		3	④	1/2		2
9	丸・金澤 (香川・富士ク)		3	1	0/2		3

決勝トーナメント

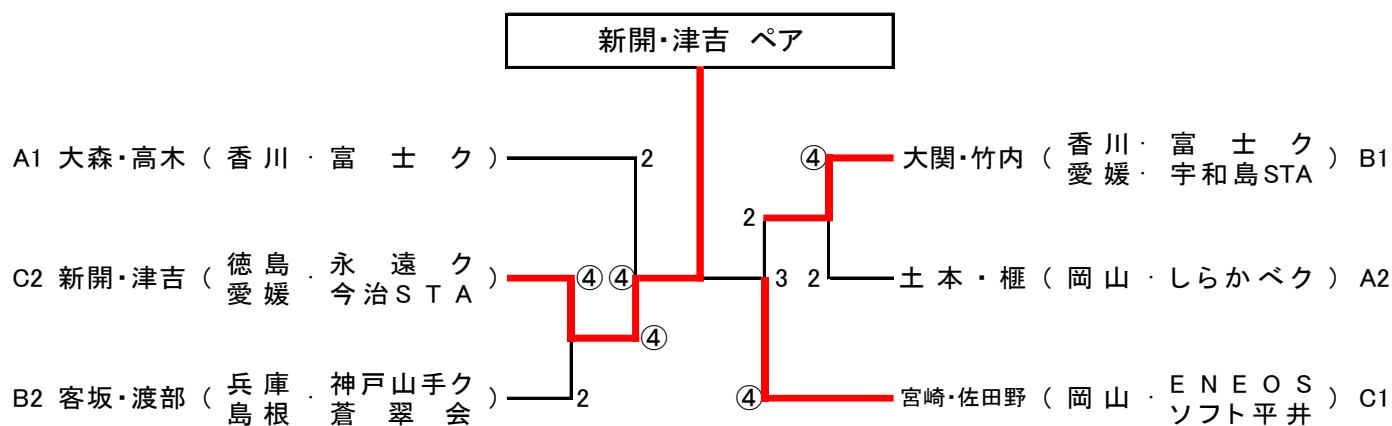

シニア男子75歳以上の部

Aリーグ		1	2	3	勝率	差	順位
1	福島・田辺 (岡山・西大寺早起STC)		1	3	0/2		3
2	大西・宮田 (香川・亀城ク 徳島・永遠ク)	④		④	2/2		1
3	公本・福田 (鳥取・米子STC 久松ク)	④	2		1/2		2

Bリーグ		4	5	6	勝率	差	順位
4	尾崎・尾池 (香川・亀城ク 愛媛・三島STC)		R	R	0/2		3
5	小泉・溝辺 (香川・若水ク)	④		④	2/2		1
6	増本・田中 (徳島・うずしおク 岡山・岡山南高ク)	④	1		1/2		2

決勝トーナメント

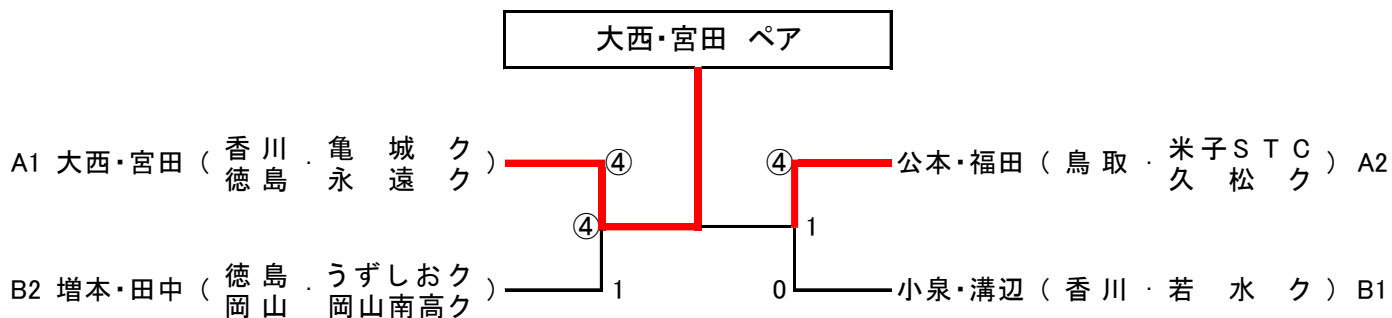

シニア女子55歳以上の部

Aリーグ		1	2	3	勝率	差	順位
1	久戸瀬・原口 (岡山・竜王クラブ) 鳥取 らいすばーど	/	④	3	1/2		2
2	松谷・猪野 (香川・フェニックス) 若水クラブ	2	/	1	0/2		3
3	古里・徳弘 (岡山・倉敷さわやか会) ソフト平井	④	④	/	2/2		1

Bリーグ		4	5	6	7	勝率	差	順位
4	秋山・松田 (香川・暁星クラブ) 若水クラブ	/	④	④	④	3/3		1
5	松尾・熊倉 (香川・若水クラブ)	1	/	④	④	2/3		2
6	油野木・橋本 (岡山・クラレ岡山) 総社庭球クラブ	0	1	/	1	0/3		4
7	寺地・三浦 (鳥取・米子レディース) 境港 S T C	3	2	④	/	1/3		3

決勝トーナメント

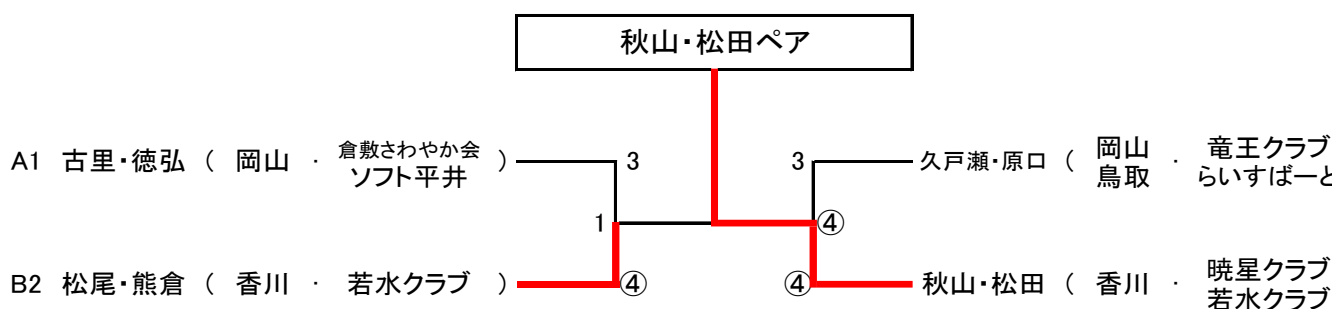

シニア女子70歳以上の部

Aリーグ		1	2	3	勝率	差	順位
1	酒井・木村（岡山・倉敷さわやか会）	/	④	④	2/2		1
2	土井・樋口（香川・若水ク）	0	/	0	0/2		3
3	土居・西岡（香川・若水ク）	0	④	/	1/2		2

Bリーグ		4	5	6	勝率	差	順位
4	亀山・瀬良（岡山・竜王STC 岡山カトレア）	/	④	④	2/2		1
5	鈴木・松尾（香川・若水ク）	0	/	④	1/2		2
6	瀧谷・鳥生（愛媛・宇和島レディース 香川・若水ク）	1	0	/	0/2		3

決勝トーナメント

