

第44回 鹿児島県小学生ソフトテニス大会

【兼全日本小学生選手権大会予選】

日時 令和6年5月18日【土】

場所 鹿児島市営東開庭球場

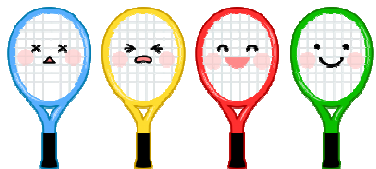

【試合コート案内】

A-1	A-2	A-3	A-4	A-5	A-6
A級男子			A級男女	A級女子	
B-1	B-2	B-3	B-4	B-5	B-6
B級女子					
C-1	C-2	D-1	D-2		
B級男子					

主催 鹿児島県ソフトテニス連盟

男子A級ダブルス個人戦

番号	Aパート	所属	1	2	3	*	勝	負	順位	試合	A-1
1	堀之内・森	青葉	*	③	③		2	0	1	3	1-2
2	松尾・細川	鹿屋ワツツ	0	*	③		1	1	2	6	2-3
3	中野・手塚	ドリーム 星ヶ峯	2	2	*		0	2	3	9	1-3

番号	Bパート	所属	4	5	6	7	勝	負	順位	試合順	A-1
4	山迫・荒田	広木	*	③	1	③	2	1	2	1	4-5
5	今島・花田	蔵王	0	*	1	③	1	2	3	2	6-7
6	中村・林	指宿吉野	③	③	*	③	3	0	1	4	4-6
7	九万田・九万田	松元	1	2	2	*	0	3	4	5	5-7
										7	5-6
										8	4-7

番号	Cパート	所属	8	9	10	*	勝	負	順位	試合順	A-2
8	別府・原田	青葉	*	③	③		2	0	1	1	8-9
9	池田・下荒磯	吉野	0	*	1		0	2	3	4	9-10
10	宮里・深見	垂水キッズ	1	③	*		1	1	2	7	8-10

番号	Dパート	所属	11	12	13	*	勝	負	順位	試合順	A-2
11	松島・園田	川内O1 垂水キッズ	*	1	③		1	1	2	2	11-12
12	大久保・永野田	青葉	③	*	③		2	0	1	5	12-13
13	西牟田・長倉	広木	0	1	*		0	2	3	8	11-13

番号	Eパート	所属	14	15	16	*	勝	負	順位	試合順	A-2
14	黒木・片平	鹿屋ワツツ	*	③	③		2	0	1	3	14-15
15	清水・池頭	広木吉野	0	*	③		1	1	2	6	15-16
16	園田・山田	松元広木	0	2	*		0	2	3	9	14-16

番号	Fパート	所属	17	18	19	*	勝	負	順位	試合順	A-3
17	菊地・平	川内O1	*	2	③		1	1	2	3	17-18
18	保池・福山	ドリームJ	③	*	③		2	0	1	6	18-19
19	中道・杉本	青葉	1	1	*		0	2	3	9	17-19

番号	Gパート	所属	20	21	22	23	勝	負	順位	試合順	A-3
20	西柳・麻生	川内O1	*	2	1	0	0	3	4	1	20-21
21	寺師・川井田	鴨池	③	*	1	2	1	2	3	2	22-23
22	呉屋・福寄	広木吉野	③	③	*	③	3	0	1	4	20-22
23	肝付・堀之内	垂水キッズ	③	③	1	*	2	1	2	5	21-23
										7	21-22
										8	20-23

番号	Hパート	所属	24	25	26	*	勝	負	順位	試合順	A-4
24	末野・高木	蔵王	*	③	③		2	0	1	1	24-25
25	押切・中野	ドリームJ	2	*	③		1	1	2	4	25-26
26	堅山・小屋敷	松元	0	0	*		0	2	3	7	24-26

女子A級ダブルス個人戦

番号	Aパート	所属	41	42	43	*	勝	負	順位	試合	A-4
41	鎌倉・柳原	広木	*	③	③		2	0	1	2	41-42
42	福寿・田代	川内01	0	*	③		1	1	2	5	42-43
43	前原・坂元	ドリムJ	0	1	*		0	2	3	8	41-43

番号	Bパート	所属	44	45	46	47	勝	負	順位	試合順	A-5
44	内門・中森	青葉	*	③	③	1	2	1	2	1	44-45
										2	46-47
45	土屋・川越	鹿屋ワツク	1	*	③	0	1	2	3	4	44-46
46	大山・深見	垂水キッズ	1	2	*	0	0	3	4	5	45-47
										7	45-46
47	坂元・西堂	川内01	③	③	③	*	3	0	1	8	44-47

番号	Cパート	所属	48	49	50	*	勝	負	順位	試合順	A-4
48	中濱・坪内	垂水キッズ	*	③	0		1	1	2	3	48-49
49	本坊・室屋	西陵	0	*	0		0	2	3	6	49-50
50	有馬・山崎	隈之城・蔵王	③	③	*		2	0	1	9	48-50

番号	Dパート	所属	51	52	53	*	勝	負	順位	試合順	A-5
51	長濱・手塚	星ヶ峯	*	③	1		1	1	2	3	51-52
52	浮辺・瀬尾	蔵王	2	*	0		0	2	3	6	52-53
53	福田・熊ヶ迫	青葉	③	③	*		2	0	1	9	51-53

番号	Eパート	所属	54	55	56	57	勝	負	順位	試合順	A-6
54	青柳・松下	鴨池・吉野	*	1	0	1	0	3	4	1	54-55
										2	56-57
55	有島・今別府	広木	③	*	2	③	2	1	1	4	54-56
56	竹原・今吉	ドリムJ	③	③	*	1	2	1	3	5	55-57
										7	55-56
57	七社・土屋	川内01 垂水キッズ	③	1	③	*	2	1	2	8	54-57

番号	Fパート	所属	58	59	60	*	勝	負	順位	試合順	A-6
58	濱畑・肝付	川内01 垂水キッズ	*	③	③		2	0	1	3	58-59
59	森・新谷	青葉	0	*	2		0	2	3	6	59-60
60	平内・小土橋	広木	0	③	*		1	1	2	9	58-60

男子A級決勝トーナメント戦

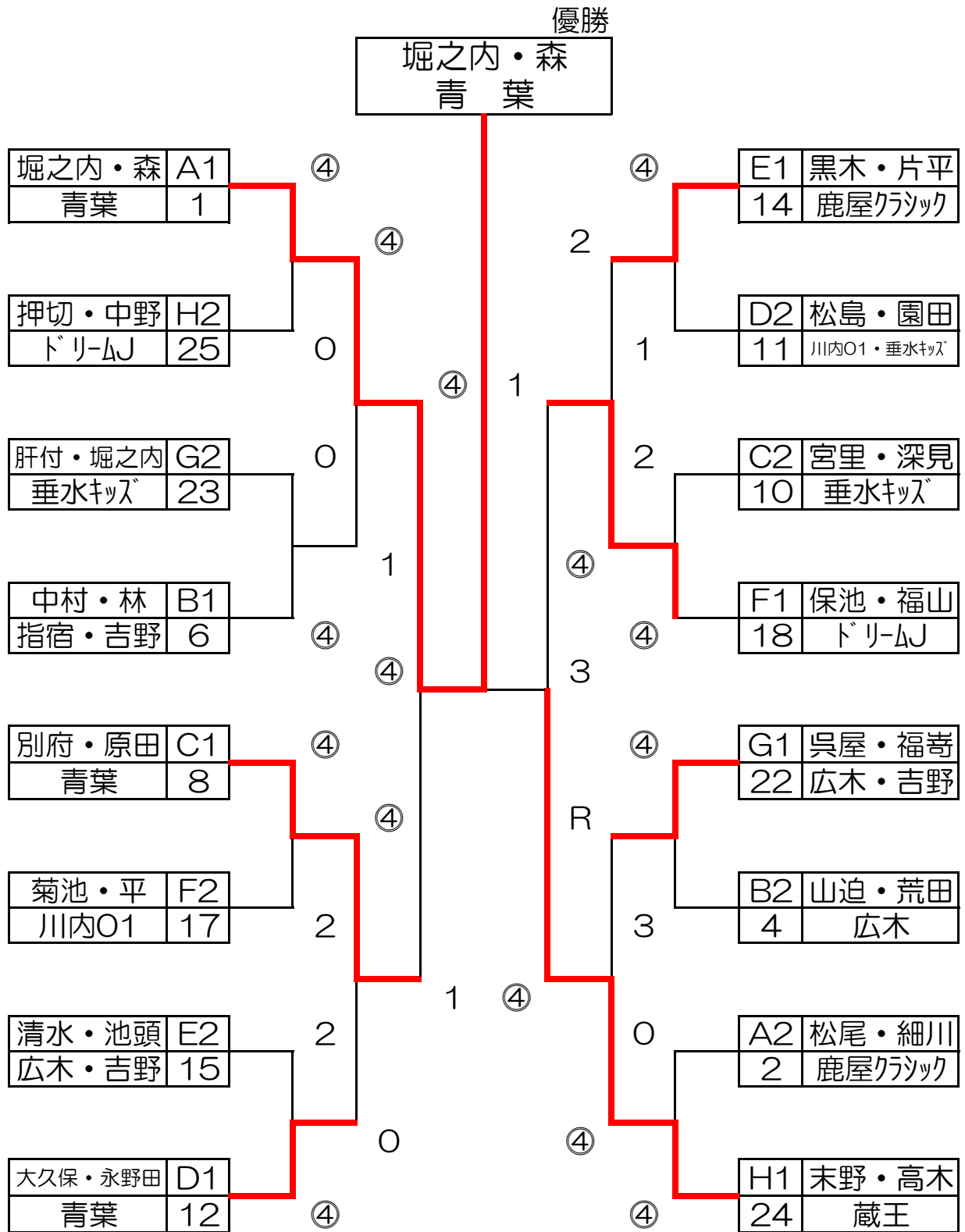

3位決定戦
別府・原田
青葉
第3位

④-1 保池・福山
ドリームJ
第4位

②

女子A級決勝トーナメント戦

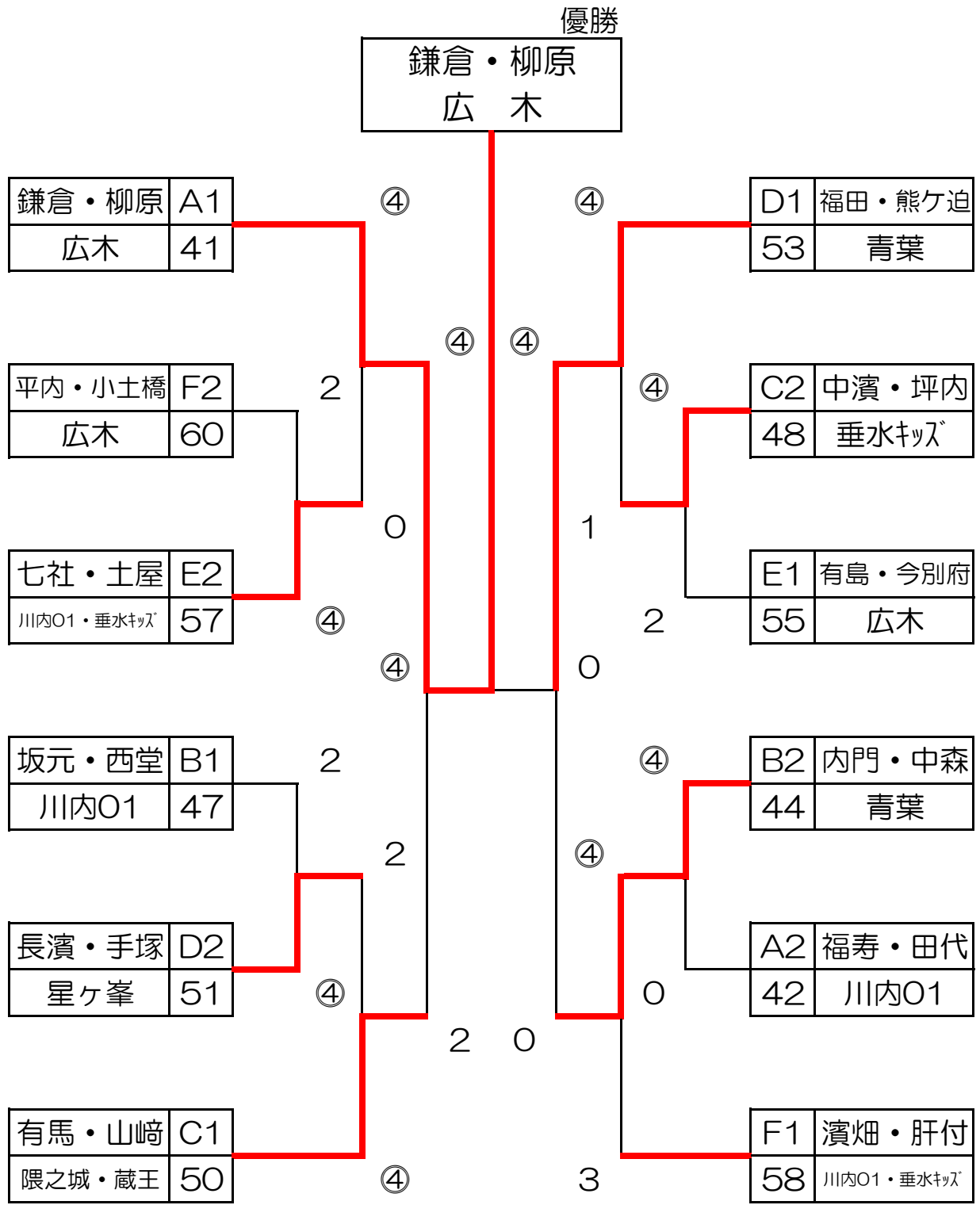

3位決定戦
有馬・山崎
隈之城・蔵王
【第3位】

④-1

内門・中森
青葉
【第4位】

④

男子B級ダブルス個人戦

【その-1】

優勝

平原・池之上
鹿屋クラシック

番号	Aパート	所属	71	72	73	勝	負	順位
	ペア名							
71	大徳	伊集院	*	③	0	1	1	2
	大坪							
72	瀬尾	蔵王	1	*	0	0	2	3
	阿多							
73	平原	鹿屋	③	③	*	2	0	1
	池之上							

番号	Bパート	所属	74	75	76	勝	負	順位
	ペア名							
74	小田	垂水	*	③	2	1	1	2
	梶原							
75	福山	こけけーず	0	*	0	0	2	3
	中城							
76	青木	吉野	③	③	*	2	0	1
	薮本							

番号	Cパート	所属	77	78	79	勝	負	順位
	ペア名							
77	松元	ドリームJ	*	③	1	1	1	2
	生見							
78	富永	蔵王	0	*	0	0	2	3
	南							
79	落司	西谷山	③	③	*	2	0	1
	西村							

番号	Dパート	所属	80	81	82	勝	負	順位
	ペア名							
80	大迫	青葉	*	③	③	2	0	1
	島崎							
81	野入	伊集院	1	*	③	1	1	2
	大徳							
82	中城	こけけーず	0	0	*	0	2	3
	横手							

番号	Eパート	所属	83	84	85	勝	負	順位
	ペア名							
83	村田	蔵王	*	③	③	2	0	1
	立山							
84	野間口	川内O1	2	*	③	1	1	2
	寺内							
85	野村	鴨池	0	1	*	0	2	3
	前元							

⑤

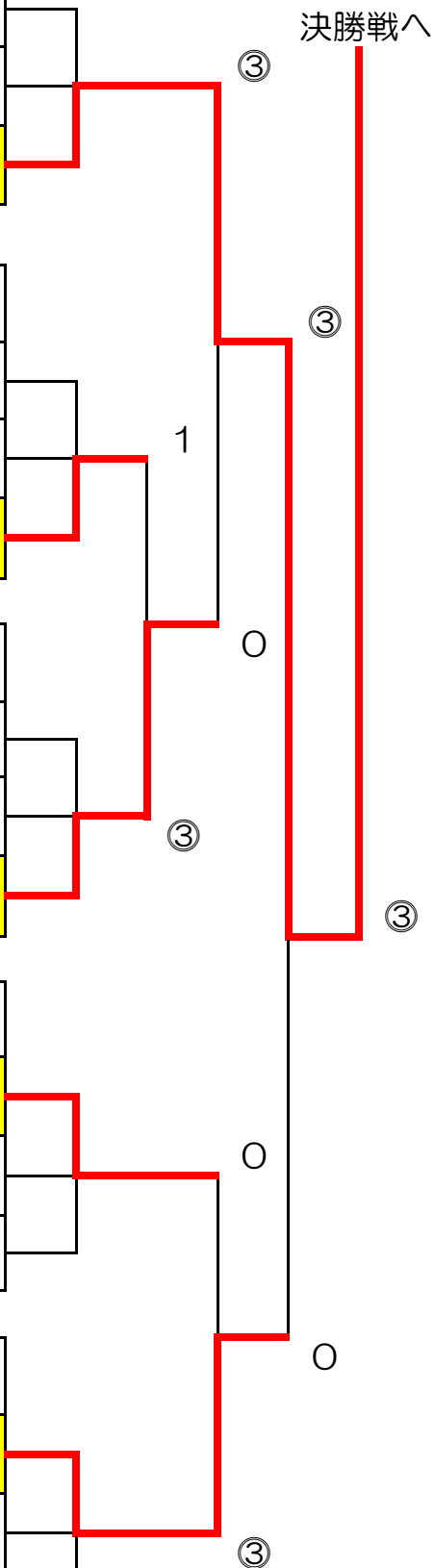

男子B級ダブルス個人戦

【その-2】

決勝戦へ

番号	Fパート ペア名	所属	86	87	88	勝	負	順位
86	中尾 桐原	川内01	*	③	③	2	0	1
87	北野 中道	青葉	1	*	0	0	2	3
88	瀬戸口 伊東	蔵王	2	③	*	1	1	2

番号	Gパート ペア名	所属	89	90	91	勝	負	順位
89	谷口 松下	こけけーず	*	③	③	2	0	1
90	新 富尾	西谷山	1	*	③	1	1	2
91	兒玉 藤川	ドリームJ	1	1	*	0	2	3

番号	Hパート ペア名	所属	92	93	94	勝	負	順位
92	増田 江月	松元	*	③	③	2	0	1
93	岩元 鎌田	垂水 キッズ	1	*	2	0	2	3
94	尾堂 川畑	鴨池	2	③	*	1	1	2

番号	Iパート ペア名	所属	95	96	97	勝	負	順位
95	西村 富迫	西谷山	*	③	2	1	1	2
96	青木 池頭	吉野	1	*	0	0	0	3
97	岩倉 蒲池	川内01	③	③	*	2	0	1

番号	Jパート ペア名	所属	98	99	100	勝	負	順位
98	加治木 城ヶ崎	伊集院	*	R	R	0	2	3
99	齋藤 田之畑	松元	③	*	0	1	1	2
100	久田 黒木	蔵王	③	③	*	2	0	1

⑥

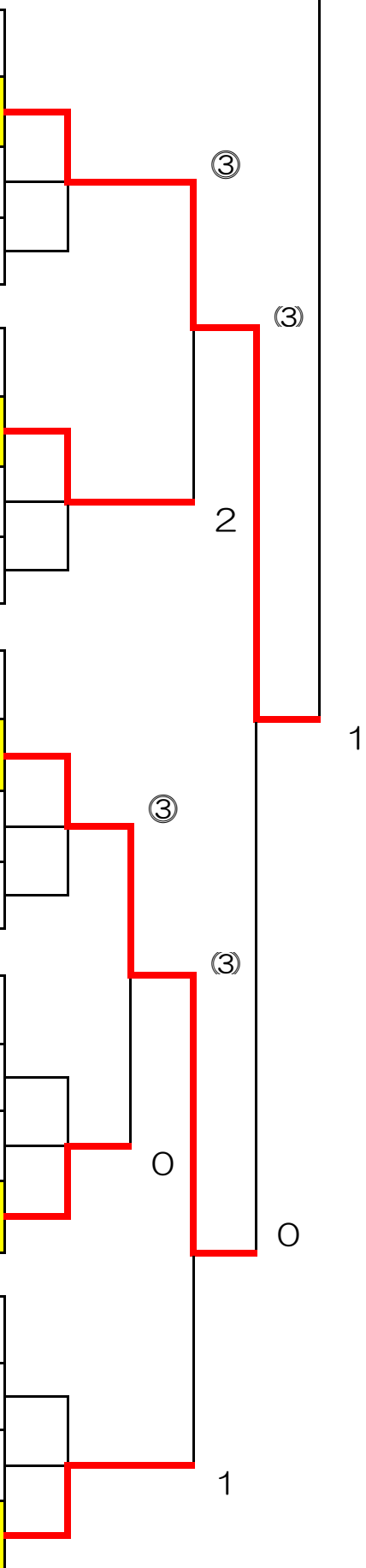

川畑・西元 伊集院

番号	Aパート ペア名	所属	111	112	113	勝	負	順位
111	内村 上船	鹿屋F	*	③	③	2	0	1
112	三角	松元	0	*	1	0	2	3
113	濱畑 山野	川内01	1	③	*	1	1	2

番号	Bパート ペア名	所属	114	115	116	勝	負	順位
114	坂元 米満	ドリムJ	*	1	③	1	1	2
115	城ヶ崎 池田	伊集院	③	*	③	2	0	1
116	松浦 西田	鴨池	0	0	*	0	2	3

番号	Cパート ペア名	所属	117	118	119	勝	負	順位
117	三角 鷓木	松元	*	③	③	2	0	1
118	中濱 有馬	垂水 抄	0	*	③	1	1	2
119	谷口 今村	こけけーず	2	1	*	0	2	3

番号	Dパート ペア名	所属	120	121	122	勝	負	順位
120	初田 檜物	松元	*	③	③	2	0	1
121	加治木 阿多	蔵王	0	*	2	0	2	3
122	神浦 松浦	鴨池	0	③	*	1	1	2

番号	Eパート ペア名	所属	123	124	125	勝	負	順位
123	小林 山元	広木 星ヶ峯	*	③	③	2	0	1
124	徳富 宮崎	ドリムJ	0	*	③	1	1	2
125	西田 川上	鴨池	0	0	*	0	2	3

番号	Fパート ペア名	所属	126	127	128	勝	負	順位
126	森 山下	青葉	*	③	0	1	1	2
127	中尾 沖瀬	川内01	0	*	0	0	2	3
128	川畑 西元	伊集院	③	③	*	2	0	1

決勝戦へ

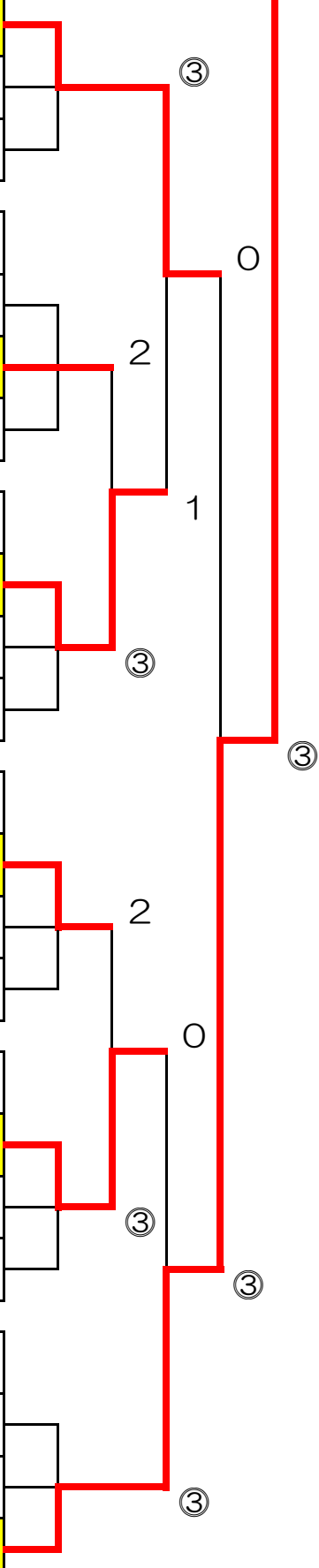

番号	Gパート ペア名	所属	129	130	131	勝	負	順位
129	江崎 山野	鹿屋F	*	③	③	2	0	1
130	竹之内 吉村	広木	0	*	③	1	1	2
131	増田 松元	ドリームJ	0	0	*	0	2	3

番号	Hパート ペア名	所属	132	133	134	勝	負	順位
132	和泉 満園	鴨池	*	③	③	2	0	1
133	久保 大久保	伊集院	1	*	③	1	1	2
134	瀬野 富尾	西谷山	0	0	*	0	2	3

番号	パート ペア名	所属	135	136	137	勝	負	順位
135	下鶴 田實	松元	*	③	③	2	0	1
136	園田 池田	垂水 キッズ	0	*	③	1	1	2
137	新山 池田	川内O1 広木	0	1	*	0	2	3

番号	パート ペア名	所属	138	139	140	勝	負	順位
138	林 坂元	川内O1	*	③	2	1	1	2
139	宇田 福山	こけけーず	1	*	1	0	2	3
140	横川 石川	垂水 キッズ	③	③	*	2	0	1

番号	Kパート ペア名	所属	141	142	143	勝	負	順位
141	鶴丸 矢野	伊集院	*	③	③	2	0	1
142	井之口 松元	ドリームJ	0	*	0	0	2	3
143	肝付 迫口	鹿屋 クワック	0	③	*	1	1	2

番号	Lパート ペア名	所属	144	145	146	勝	負	順位
144	寺内 椋山	広木	*	③	③	2	0	1
145	山口 白坂	西陵	0	*	③	1	1	2
146	中嶋 和泉	鴨池	0	0	*	0	2	3

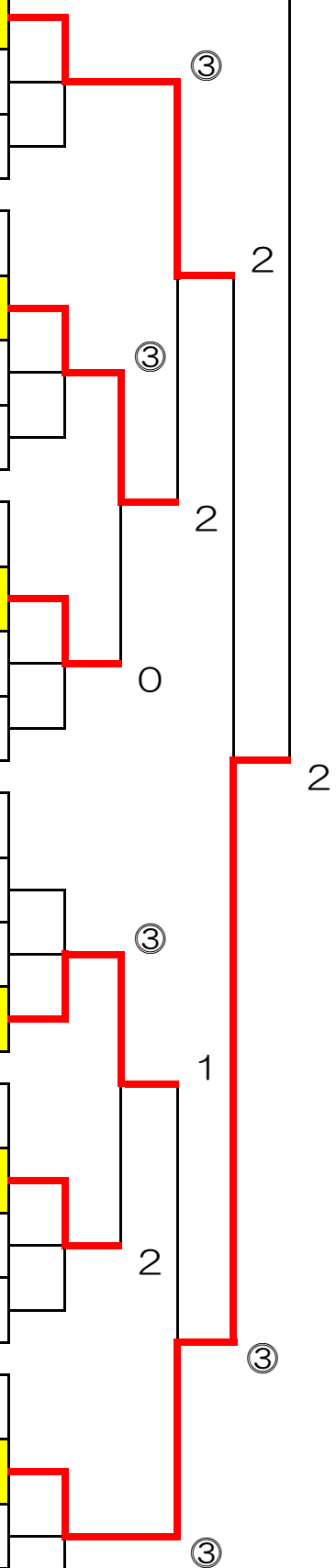

第44回 鹿児島県小学生ソフトテニス大会

【兼全日本小学生選手権大会予選】



日時 令和6年5月18日【土】

場所 鹿児島市営東開庭球場

男子A級個人戦

順位	優勝	準優勝	第3位	第4位
ペア名	堀之内・森	末野・高木	別府・原田	保池・福山
所属	青葉	蔵王	青葉	ドリームJ

※ベスト4は8月1日～4日岡山県開催全日本大会へ出場

女子A級個人戦

順位	優勝	準優勝	第3位	第4位
ペア名	鎌倉・柳原	福田・熊ヶ迫	有馬・山崎	内門・中森
所属	広木	青葉	隈之城・蔵王	青葉

※ベスト4は8月1日～4日岡山県開催全日本大会へ出場

男子B級個人戦

順位	優勝	準優勝	第3位	第3位
ペア名	平原・池之上	中尾・桐原	村田・立山	増田・江月
所属	鹿屋クワック	川内O1	蔵王	松元

女子B級個人戦

順位	優勝	準優勝	第3位	第3位
ペア名	川畑・西元	寺内・栳山	内村・上船	江崎・山野
所属	伊集院	広木	鹿屋ファイターズ	鹿屋ファイターズ