

男子団体戦

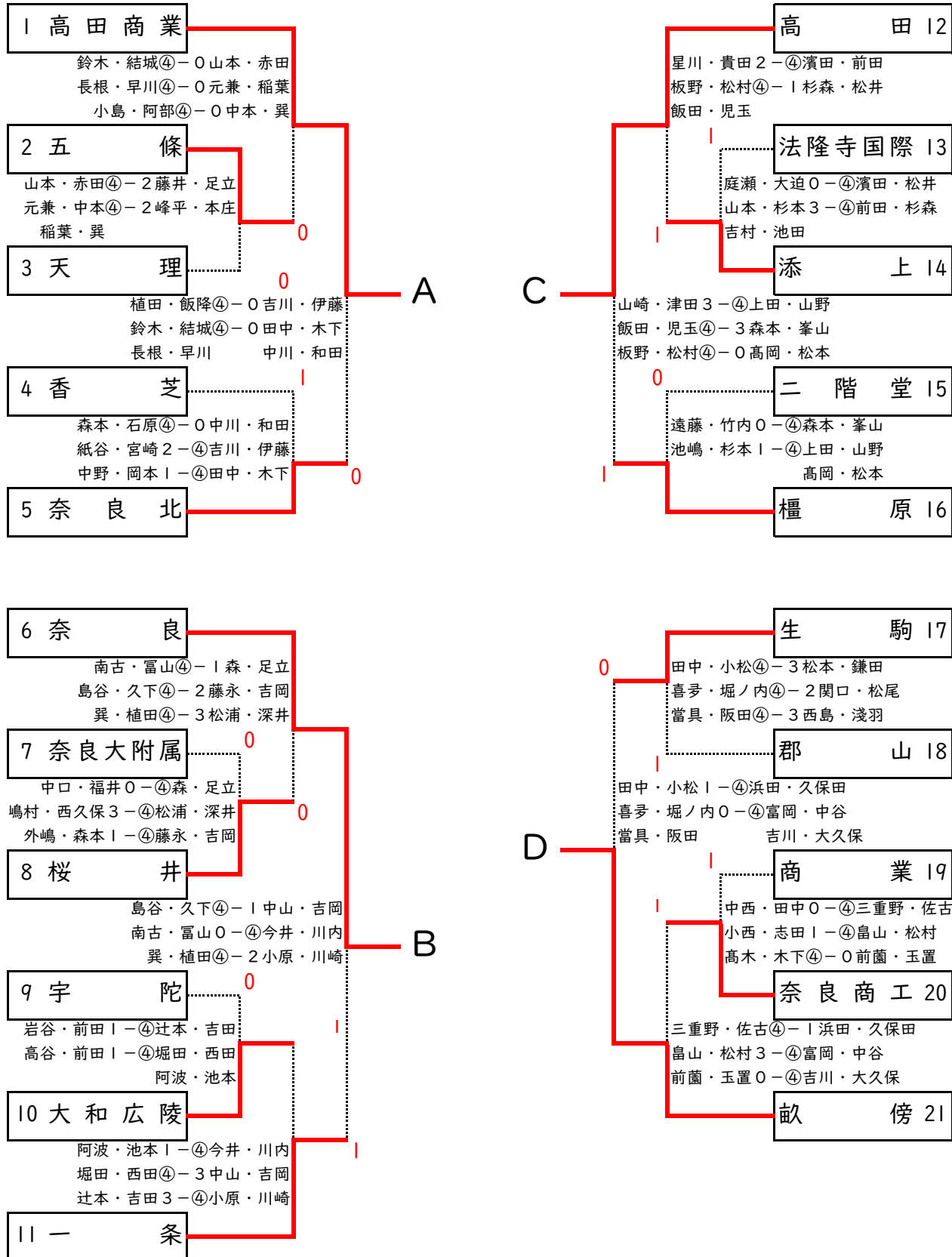

1	高田商業	越智 敏晃	鈴木 唯斗	長根 慎人	小島 大輝	植田 璃音
			結城 琉衣	早川 悠佑	阿部 倅大	飯降 脩
5	奈良北	南 征孝	吉川 陽翔	田中 康惺	中川 颯人	岸本 佑樹
			伊藤 大和	木下 翔太	和田 凌弥	久城 直之
6	奈良	長岡 祐樹	島谷 拓和	巽 一真	南古 和輝	仮屋 廉士
			久下 素輝	植田 悠太	富山 一成	中川 翔太
11	一条	上村 亮介	今井 翔生	中川 就太	岡本 葵	小原 啓嗣
			川崎 悠稀	川内 文士朗	中山 晴太	吉岡 俊哉
12	高田	井上 徳之	板野 奨暢	星川 夏輝	山崎 理仁	飯田 勇輝
			松村 隆瑳	貴田 悟史	津田 航輔	児玉 優輝
16	橿原	日野山 虹太	上田 健斗	森本 晶太	高岡 祐斗	高谷 優翔
			山野 由翔	峯山 大典	松本 直哉	竹下 和希
17	生駒	菊野 賢	田島 陽平	小松 大朗	喜多 優斗	當具 輝
			近藤 和哉	田中 瑠空	堀ノ内 翔太	阪田 優翔
21	畝傍	石井 大紀	富岡 亮太	吉川 大地	浜田 悠吾	内山 颯太
			森本 康嵩	大久保 優希	久保田 蒼空	中谷 拓登

決勝リーグ		A	B	C	D	勝	負	順位
A	高田商業		③	③	③	3	0	1
B	奈良	0		②	③	2	1	2
C	高田	0	1		③	1	2	3
D	畝傍	0	0	0		0	3	4

5位・6位決定戦

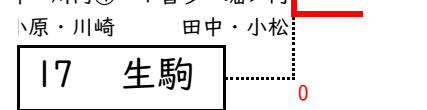
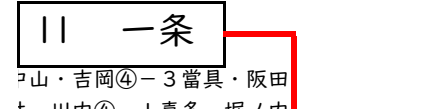
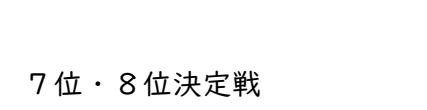
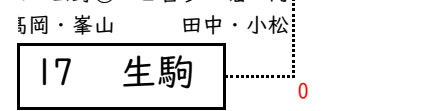
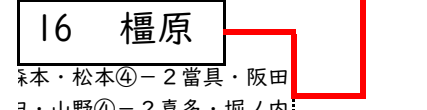
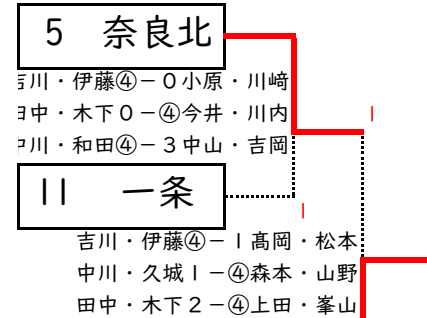

A 高田商業	③-0	B 奈良	C 高田	③-0	D 畝傍
鈴木・結城	④-0	巽・植田	山崎・津田	④-3	富岡・中谷
植田・飯降	④-0	島谷・久下	星川・児玉	④-3	浜田・久保田
長根・早川	④-0	仮屋・富山	板野・松村	④-2	吉川・大久保

A 高田商業	③-0	C 高田	B 奈良	③-0	D 畝傍
小島・阿部	④-0	星川・貴田	島谷・久下	④-1	吉川・大久保
鈴木・結城	④-0	飯田・児玉	仮屋・富山	④-1	浜田・久保田
長根・早川	④-0	板野・松村	巽・植田	④-1	富岡・中谷

A 高田商業	③-0	D 畝傍	B 奈良	②-1	C 高田
長根・早川	④-0	吉川・大久保	島谷・久下	④-0	山崎・津田
植田・飯降	④-0	浜田・久保田	仮屋・富山	3-④	星川・児玉
鈴木・結城	④-0	富岡・中谷	巽・植田	④-0	板野・松村

1位 高田商業 2位 奈良 3位 高田 4位 畝傍

5位 橿原 6位 奈良北 7位 一条 8位 生駒