

一般男子

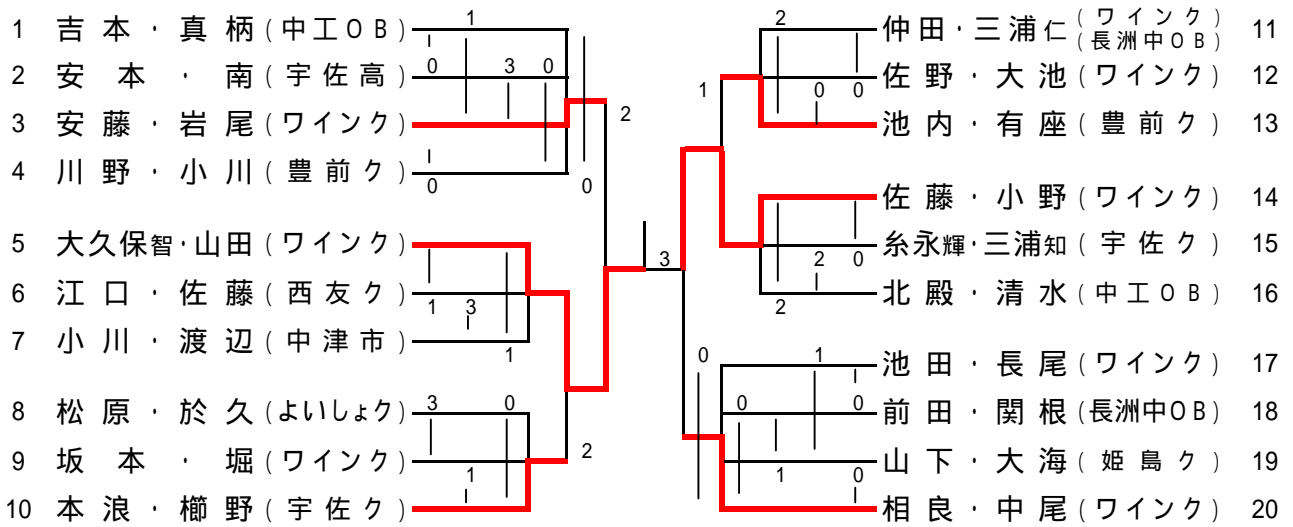

壮年男子一部(45歳以上)

Aパート

		よいしよ	西友ク	豊後高田市	ワインク	勝敗	順位
1	田中・植野		2	1	0	0 - 3	4
2	岡田・河野			1	0	1 - 2	3
3	下瀬・芳本				1	2 - 1	2
4	原・大久保昭					3 - 0	1

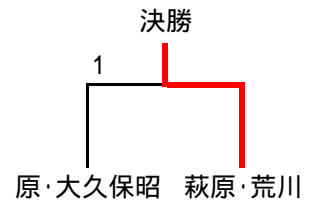

Bパート

		中津市	ワインク	西友ク	小倉ク	勝敗	順位
5	萩原・荒川					3 - 0	1
6	糸永由・藤野	0			0	1 - 2	3
7	市丸・田原	1	2		0	0 - 3	4
8	児玉・福島	1				2 - 1	2

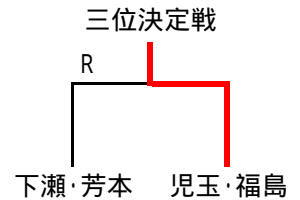

壮年男子二部(55歳以上)

Aパート

		小倉ク	宇佐市	中津市	宇佐・中津	勝敗	順位
1	松田・田中					3 - 0	1
2	大畑・永田	0		1		1 - 2	3
3	堀田・坂田	1				2 - 1	2
4	荒川・大木	0	3	1		0 - 3	4

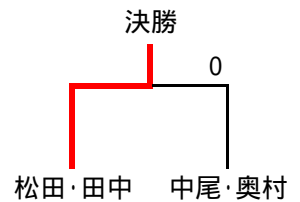

Bパート

		中津・宇佐	宇佐市	中津市	よいしよ	勝敗	順位
5	安井・大森			2		2 - 1	2
6	岩野・永松	2		3	1	0 - 3	4
7	小畑・小川				1	2 - 1	3
8	中尾・奥村	3				2 - 1	1

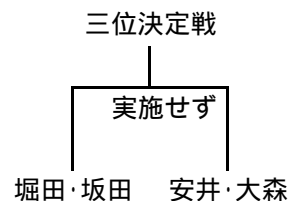

壮年男子三部(65歳以上)

		宇佐市	豊後高田市	宇佐市	勝敗	順位
1	岩男・阿野		2	2	0 - 2	3
2	大野・清末				2 - 0	1
3	田口・清輔		1		1 - 1	2

一般女子

Aパート

		中津ゆうゆう	長洲中OB	姫島ク	ワインク	勝敗	順位
1	平・宮崎					3 - 0	1
2	前畑・未延	0			0	1 - 2	3
3	浜田・大海	2	3		0	0 - 3	4
4	中尾・松岡	2				2 - 1	2

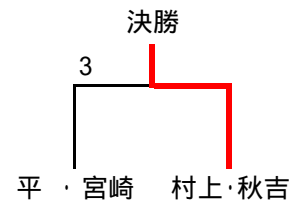

Bパート

		中津ゆうゆう	姫島ク	姫島ク	ワインク	勝敗	順位
5	村上・秋吉					3 - 0	1
6	大海・東	2			0	1 - 2	3
7	松原・高橋	0	0		0	0 - 3	4
8	中西・桑原	2				2 - 1	2

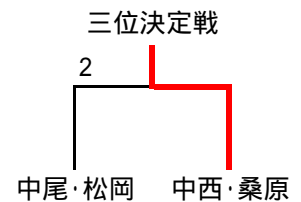

女子(40歳以上)

Aパート

		中津市	ワインク	ワインク	小倉ク	勝敗	順位
1	大池・吉本				3	2 - 1	2
2	大久保・佐野	1			0	1 - 2	3
3	御堂・岩尾	0	0		1	0 - 3	4
4	古谷・上田					2 - 1	1

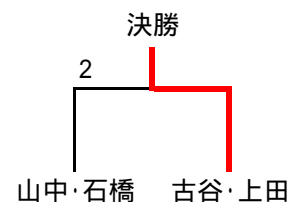

Bパート

		中津ゆうゆう	ワインク	高田・宇佐	小倉ク	勝敗	順位
5	山中・石橋					3 - 0	1
6	松原・安井	0				2 - 1	2
7	安達・岩男	0	3			1 - 2	3
8	村上・小川	2	2	0		0 - 3	4

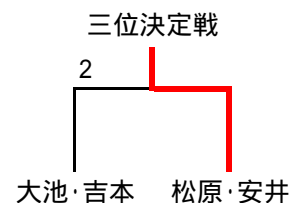

歴代優勝チーム

回数	開催年	一般男子	壮年一部	壮年二部	壮年三部	一般女子	女子40以上
22	平成13年	吉良・柴田 (本匠クラブ)	森山・十時 (OSクラブ)	田口・清輔 (宇佐クラブ)		大池・吉本 (ワインクラブ)	
23	平成14年	佐藤・小野 (ワインクラブ)	原・大久保 (ワインクラブ)	奥田・佐田 (椎田クラブ)		橋本・広津 (中津レディース)	古谷・奥田 (小倉・椎田)
24	平成15年	仮屋園・中尾 (ワインクラブ)	萩原・荒川 (下毛郡)	松田・益田 (小倉)		谷津・安井 (宇佐市)	松原・安井 (ワインクラブ)
24	平成16年	仮屋園・仲田 (ワインクラブ)	原・大久保 (ワインクラブ)	野中・祖田 (つぐみ)	岩男・阿野 (宇佐郡)	笠井・秋吉 (ワインクラブ)	大池・吉本 (ワインクラブ)