

# 令和元年度 滋賀県高等学校春季総合体育大会 ソフトテニス競技 男子団体戦

令和元年5月30日(木)  
長浜バイオ大学ドーム

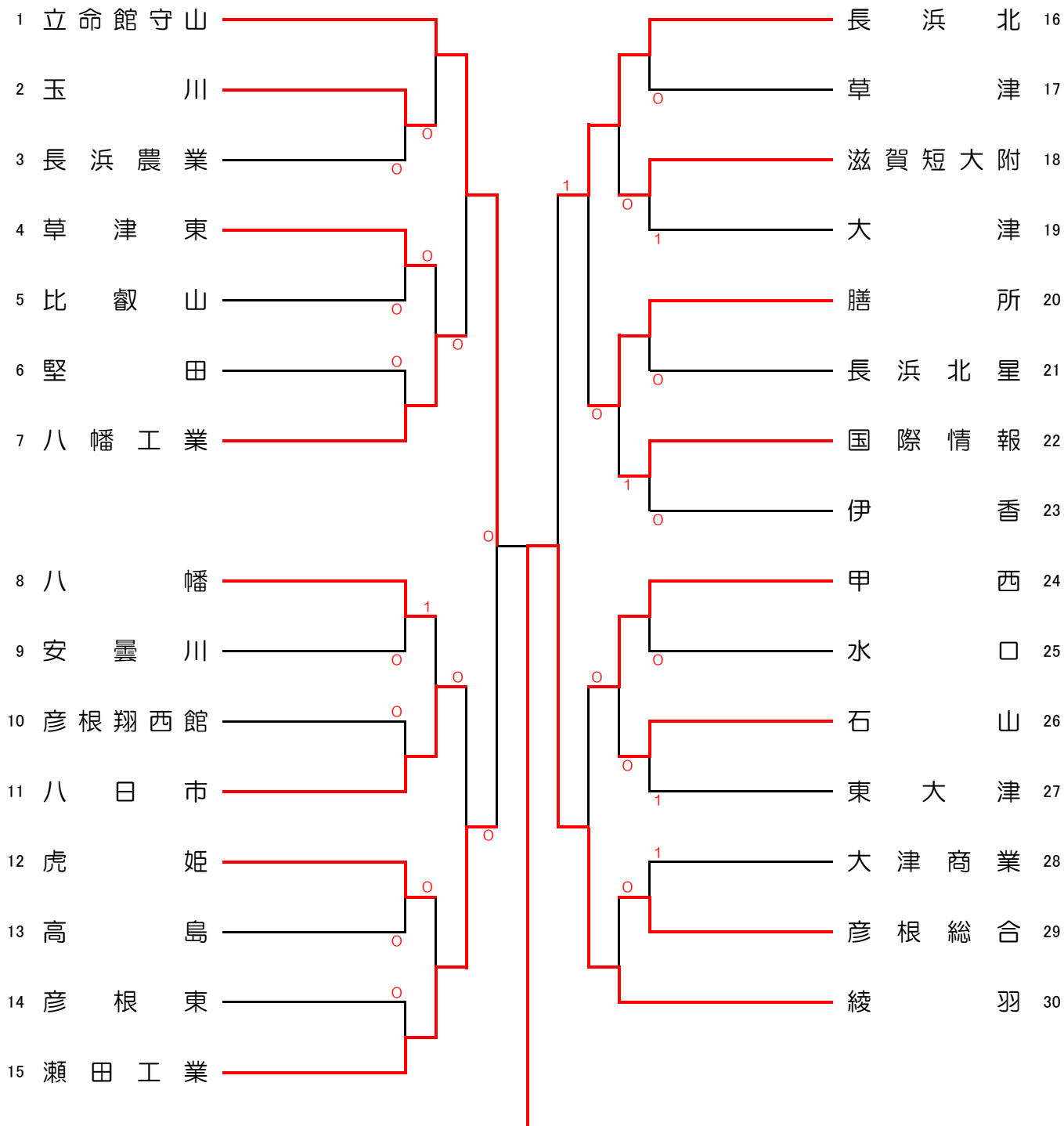

**優勝 No. 30 綾羽**  
**準優勝 No. 1 立命館守山**

【3位決定戦】

No15, 瀬田工業 1 - ② No16, 長浜北

【9-12位決定戦】

No 2, 玉川 1 - ② No 4, 草津東 No18, 滋賀短大附 0 - ② No22, 国際情報  
No 8, 八幡 ② - 0 No12, 虎姫 No26, 石山 ② - 0 No29, 彦根総合

# 令和元年度 滋賀県高等学校春季総合体育大会

2019/5/30

長浜市民テニスコート

## ソフトテニス競技 女子団体戦

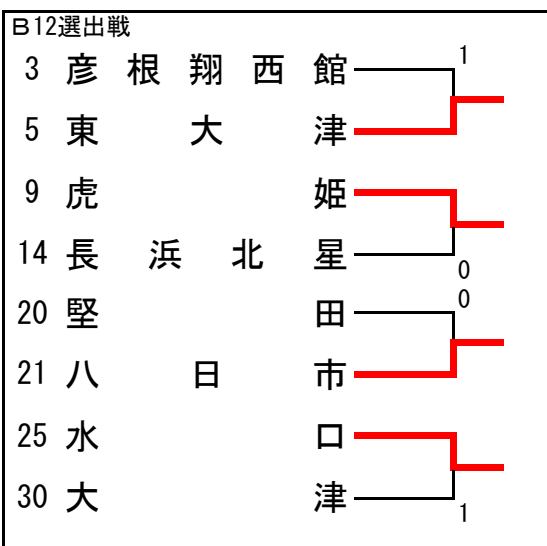
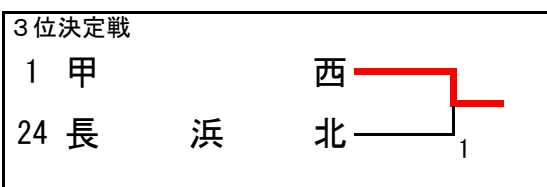
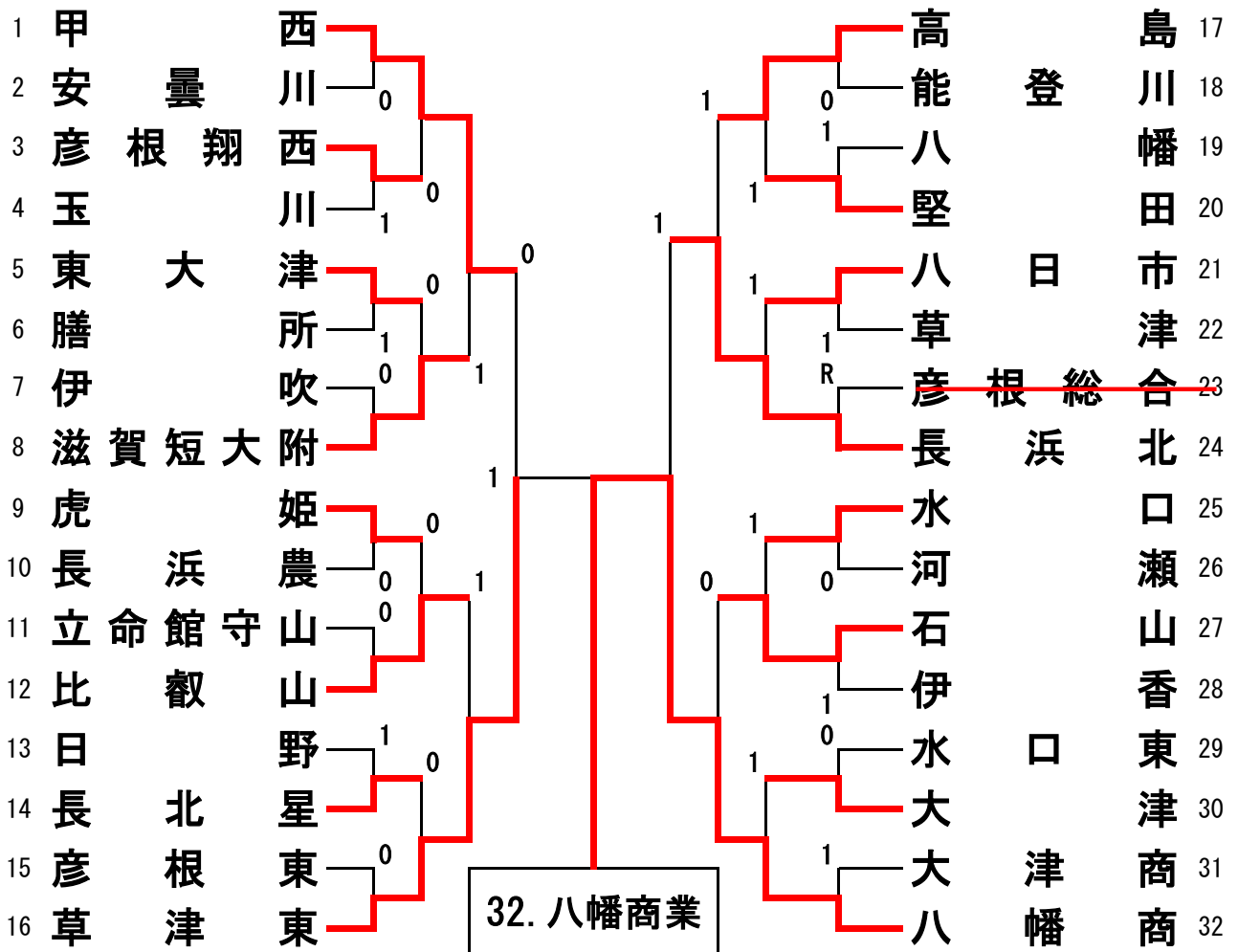

①	1位	32 八幡商業
②	2位	16 草津東
③	3位	1 甲西
④	3位	24 長浜北
⑤	5位	27 石山
⑥	5位	12 比叡山
⑦	5位	8 滋賀短大附
⑧	5位	17 高島
⑨	9位	25 水口
⑩	9位	9 虎姫
⑪	9位	5 東大津
⑫	9位	21 八日市

平成31年度 滋賀県高等学校春季総合体育大会 ソフトテニス競技 男子個人戦

令和元年5月31日,6月1日 長浜バイオ大学ドーム

Main tournament bracket table showing player names, school names, and match results. Includes a list of 326 players on the left and a list of 326 players on the right, with a central bracket connecting them.

優勝：No.1. 高谷 酒井 (立命館守山)

Final tournament bracket table showing the progression of the top players, including 3rd place and final match results.

1	永野未莉	・奥村直歩	(甲西)	68
2	原実佑	・中村瑞希	(八幡商業)	69
3	小畑亜花	・青木近萌	(長浜北星)	70
4	山本泉琉	・長谷川桃小	(石山)	71
5	桂美美	・高橋美七	(天津商業)	72
6	尾松由梨	・坂本美羽	(草津東)	73
7	鈴村那咲	・古坂かり	(長浜北)	74
8	岡野紗耶	・岡岡菜	(高島)	75
9	川山愛	・横江真凛	(立命館守山)	76
10	南柚穂	・田村実優	(大津)	77
11	布施梨里	・七里唯	(伊香)	78
12	戸嶋桜子	・前川真結	(彦根東)	79
13	岩倉真央	・田中愛理	(比叡)	80
14	佐々木唯花	・若山陽菜	(比叡)	81
15	高橋彩花	・津田花凛	(河瀬)	82
16	山口和華	・萱舞華	(滋賀短大附)	83
17	山宮村萌	・宮坂理華	(大津東)	84
18	岡田夏旺	・加藤百花	(能登川)	85
19	松居ひな	・西平真朝	(膳所)	86
20	三津川朝絵	・平井真奈	(膳所)	87
21	稲畑美奈	・山崎奈奈	(玉川)	88
22	松田涼寧	・中瀬愛純	(水口)	89
23	喜多由奈	・落合愛純	(甲西)	90
24	森谷奈	・有内那菜	(河野)	91
25	水谷な	・松井愛由	(美山)	92
26	徳網蘭	・松井愛由	(美山)	93
27	桑本紗	・美行萌那	(安曇川)	94
28	村涼香	・木津緒	(津)	95
29	田中美鈴	・松浦朱里	(水口東)	96
30	山本美穂	・吉川結惟	(草津)	97
31	山田莉	・高森菜々	(八幡商業)	98
32	黒川愛華	・細江凛々	(八幡商業)	99
33	青木琴	・米香花	(八幡商業)	100
34	廣田愛	・世森愛理	(長浜北)	101
35	岡田明	・音黒真彩	(玉川)	102
36	林花音	・吉川七香	(甲西)	103
37	吉村早	・大橋琴	(水口東)	104
38	森田光	・辻雪璃	(水口東)	105
39	青木瑞	・宮部奈央	(虎姫)	106
40	内海侑	・花井美香	(草津)	107
41	今井瑛	・美谷柚香	(石山)	108
42	久保田	・美咲小島	(彦根東)	109
43	宮城恵	・理三日月	(立命館守山)	110
44	森瑞	・花江みず	(長浜北)	111
45	濱田真	・輪明彩	(東大津)	112
46	大東礼	・佳藤真	(長浜北)	113
47	宮川ひ	・まり牧野	(伊吹)	114
48	齋藤明	・日香伊	(八幡商業)	115
49	浅藤井	・梨奈中	(比叡)	116
50	今江佳	・奈中井	(比叡)	117
51	岡田ほ	・菜芽中	(河津)	118
52	和田ほ	・か西中	(大津)	119
53	高橋希	・歩中村	(能登川)	120
54	東美沙	・美松山	(石山)	121
55	井上沙	・瑠木帆	(八幡商業)	122
56	寺田七	・海林あ	(大津商業)	123
57	馬見日	・奈彩	(彦根西)	124
58	巽	・乃森川	(玉川)	125
59	植木美	・紅伏木	(八幡商業)	126
60	徳谷若	・宮崎実	(日市)	127
61	川島美	・乃里田	(彦根東)	128
62	池本理	・胡川上	(彦根東)	129
63	64	65	66	67

135	谷小	・菜葉	(高島)	135
136	山下	・咲子	(水口東)	136
137	森山	・日玲	(西)	137
138	中	・志歩	(長浜北)	138
139	中	・志歩	(長浜北)	139
140	林	・楓	(立命館守山)	140
141	邊	・優	(石山)	141
142	井	・明	(石山)	142
143	中	・嶋	(滋賀短大附)	143
144	小	・嶋	(大津商業)	144
145	奥	・谷	(安曇川)	145
146	佐	・々	(彦根東)	146
147	吉	・田	(彦根東)	147
148	稲	・葉	(大津東)	148
149	渡	・邊	(大津)	149
150	西	・浦	(大津)	150
151	塚	・本	(大津)	151
152	道	・道	(彦根商業)	152
153	坂	・野	(大津)	153
154	野	・尾	(大津)	154
155	鈴	・木	(石山)	155
156	四	・谷	(伊吹)	156
157	吉	・井	(彦根北)	157
158	萩	・原	(比叡)	158
159	小	・村	(西)	159
160	佐	・分	(長浜北)	160
161	佐	・分	(長浜北)	161
162	清水	・唯	(彦根東)	162
163	池	・清	(彦根東)	163
164	森	・澤	(河津)	164
165	若	・林	(彦根西)	165
166	前	・田	(石山)	166
167	竹	・井	(草津東)	167
168	未	・来	(長浜北)	168
169	廣	・瀨	(玉川)	169
170	真	・葛	(彦根東)	170
171	坂	・本	(彦根東)	171
172	中	・川	(彦根東)	172
173	家	・村	(彦根東)	173
174	後	・藤	(彦根東)	174
175	山	・本	(彦根東)	175
176	小	・林	(彦根東)	176
177	山	・岡	(彦根東)	177
178	上	・林	(彦根東)	178
179	島	・水	(彦根東)	179
180	水	・谷	(彦根東)	180
181	美	・下	(彦根東)	181
182	下	・美	(彦根東)	182
183	井	・上	(彦根東)	183
184	下	・天	(彦根東)	184
185	天	・下	(彦根東)	185
186	那	・須	(彦根東)	186
187	神	・山	(彦根東)	187
188	村	・上	(彦根東)	188
189	藤	・浪	(彦根東)	189
190	中	・村	(彦根東)	190
191	内	・村	(彦根東)	191
192	廣	・岡	(彦根東)	192
193	佐	・松	(彦根東)	193
194	山	・口	(彦根東)	194
195	下	・谷	(彦根東)	195
196	井	・石	(彦根東)	196
197	石	・川	(彦根東)	197
198	新	・野	(彦根東)	198
199	山	・下	(彦根東)	199
200	池	・野	(彦根東)	200
201	立	・岡	(彦根東)	201

202	武	・田	(彦根東)	202
203	堤	・中	(彦根東)	203
204	野	・石	(彦根東)	204
205	中	・大	(彦根東)	205
206	久	・久	(彦根東)	206
207	古	・古	(彦根東)	207
208	戸	・古	(彦根東)	208
209	古	・古	(彦根東)	209
210	古	・古	(彦根東)	210
211	古	・古	(彦根東)	211
212	古	・古	(彦根東)	212
213	古	・古	(彦根東)	213
214	古	・古	(彦根東)	214
215	古	・古	(彦根東)	215
216	古	・古	(彦根東)	216
217	古	・古	(彦根東)	217
218	古	・古	(彦根東)	218
219	古	・古	(彦根東)	219
220	古	・古	(彦根東)	220
221	古	・古	(彦根東)	221
222	古	・古	(彦根東)	222
223	古	・古	(彦根東)	223
224	古	・古	(彦根東)	224
225	古	・古	(彦根東)	225
226	古	・古	(彦根東)	226
227	古	・古	(彦根東)	227
228	古	・古	(彦根東)	228
229	古	・古	(彦根東)	229
230	古	・古	(彦根東)	230
231	古	・古	(彦根東)	231
232	古	・古	(彦根東)	232
233	古	・古	(彦根東)	233
234	古	・古	(彦根東)	234
235	古	・古	(彦根東)	235
236	古	・古	(彦根東)	236
237	古	・古	(彦根東)	237
238	古	・古	(彦根東)	238
239	古	・古	(彦根東)	239
240	古	・古	(彦根東)	240
241	古	・古	(彦根東)	241
242	古	・古	(彦根東)	242
243	古	・古	(彦根東)	243
244	古	・古	(彦根東)	244
245	古	・古	(彦根東)	245
246	古	・古	(彦根東)	246
247	古	・古	(彦根東)	247
248	古	・古	(彦根東)	248
249	古	・古	(彦根東)	249
250	古	・古	(彦根東)	250
251	古	・古	(彦根東)	251
252	古	・古	(彦根東)	252
253	古	・古	(彦根東)	253
254	古	・古	(彦根東)	254
255	古	・古	(彦根東)	255
256	古	・古	(彦根東)	256
257	古	・古	(彦根東)	257
258	古	・古	(彦根東)	258
259	古	・古	(彦根東)	259
260	古	・古	(彦根東)	260
261	古	・古	(彦根東)	261
262	古	・古	(彦根東)	262
263	古	・古	(彦根東)	263
264	古	・古	(彦根東)	264
265	古	・古	(彦根東)	265
266	古	・古	(彦根東)	266
267	古	・古	(彦根東)	267
268	古	・古	(彦根東)	268

3位決定戦

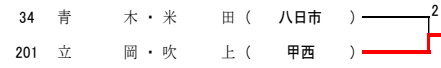

5・6位選出戦



5・6位決定戦

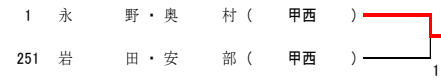

7・8位決定戦

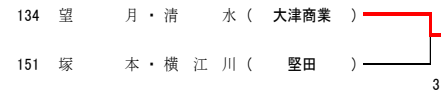

12位決定戦

